

IRP 17/2014



Instituto Federal Catarinense - Campus Araquari

PROCESSO

23349.000285/2014-57

INTERESSADO: ARA/DAP

ENTRADA SISTEMA: 15/07/2014 - 13:44

SETOR ORIGEM: ARA-DAP

TÍTULO: PREGÃO ELETRÔNICO SRP Nº 010/2014

ASSUNTO: EVENTUAL AQUISIÇÃO DE MOB. EM GERAL, UTENSÍLIOS DE COZINHA, ELETRODOMÉSTICOS, EQUIPTS. HOSPITALARES E DE LAB, QUE POSSUIRÃO INSTALAÇÃO, ASSIST. TÉCNICA E GARANTIA CONTRATUAL, PARA SUPRIR O I. F. C. - CÂMPUS ARAQUARI E CÂMPUS SÃO F. DO SUL

MODALIDADE PREGÃO (FORMATO ELETRÔNICO)

LISTA DE VERIFICAÇÃO

São os atos administrativos e documentos previstos na Lei nº 10.520/02 e no regulamento do pregão eletrônico (Decreto nº 5.450/05), conjugados com as regras da Lei nº 8.666/93, de aplicação subsidiária, a instruir a fase interna do procedimento licitatório na modalidade pregão, no formato eletrônico:

Processo nº: 23349.000285/2014-57

Pregão Eletrônico nº 10/2014

ATOS ADMINISTRATIVOS E DOCUMENTOS A SEREM VERIFICADOS	SIM / NÃO	FOLHA	OBS.
1. Abertura de processo administrativo devidamente autuado, protocolado e numerado (art. 3º, III, da Lei nº 10.520/02, art. 30, <i>caput</i> , do Decreto nº 5.450/05, art. 38, <i>caput</i> , da Lei nº 8.666/93, e item 5.1 da Portaria Normativa SLTI/MPOG nº 5, de 19.12.02)?	Sim		
2. Consta a solicitação/requisição do objeto, elaborada pelo agente ou setor competente? Acórdão 254/2004-Segunda Câmara-TCU	Sim		
3. A autoridade competente justificou a necessidade da contratação (art. 3º, I da Lei nº 10.520/02, arts. 9º, III, § 1º e 30, I, do Decreto 5.450/05 e art. 2º, <i>caput</i> , e parágrafo único, VII, da Lei nº 9.784/99)?	Sim		
4. Consta a autorização da autoridade competente para a abertura da licitação (art. 38, <i>caput</i> , da Lei nº 8.666/93 e arts. 8º, III e 30, V, do Decreto 5.450/05)?	Sim		
5. Há termo de referência (art. 9º, I, § 2º do Decreto nº 5.450/05)?	Sim		
6. Consta a aprovação motivada do termo de referência pela autoridade competente (art. 9º, II, § 1º do Decreto nº 5.450/05)?	Sim		
7. Foi realizada a pesquisa de preços praticados pelo mercado do ramo do objeto da licitação (art. 3º, III, da Lei nº 10.520/02, art. 9º, § 2º, do Decreto nº 5.450/05 e arts. 15, III e 43, IV da Lei nº 8.666/93)?			
7.1 Tratando-se de serviço, existe orçamento detalhado em planilhas que expresse a composição de todos os seus custos unitários baseado em pesquisa de preços praticados no mercado do ramo do objeto da contratação (art. 7º, § 2º, II, art. 15, XII, "a", da IN/SLTI 02/2008), assim como a respectiva pesquisa de preços realizada (art. 43, IV da Lei nº 8.666/93, art. 15, XII, "b", IN/SLTI 02/2008)? Acórdão 1512/2006-Plenário-TCU	Sim		
8. Há previsão de recursos orçamentários, com indicação das respectivas rubricas (art. 30, IV, do Decreto nº 5.450/05 e arts. 7º, § 2º, III, 14 e 38, <i>caput</i> , da Lei nº 8.666/93)?	Sim		
8.1 Se for o caso, constam a estimativa do impacto orçamentário financeiro da despesa prevista no art. 16, inc. I da LC 101/2000 e a declaração prevista no art. 16, II do mesmo diploma na hipótese da despesa incidir no <i>caput</i> do art. 16?			
9. Em face do valor estimado do objeto, a participação na licitação é exclusiva para microempresas, empresas de pequeno porte e sociedades cooperativas			

(art. 48, I, da LC nº 123/06, art. 6º do Decreto nº 6.204/07 e art. 34 da Lei nº 11.488/07)?		
9.1 Incide uma das exceções previstas no art. 9º do Decreto nº 6.204/07, devidamente justificada, a afastar a exclusividade?		
10. Consta a designação do pregoeiro e equipe de apoio (art. 3º, IV, §§1º e 2º da Lei nº 10.520/02, arts. 9º, VI, 10, 11, 12 e 30, VI, do Decreto nº 5.450/05)?	Sim	
11. Há minuta de edital e anexos (art. 4º, III, da Lei nº 10.520/02, arts. 9º, IV e 30, VII, do Decreto nº 5.450/05 e art. 40 da Lei nº 8.666/93)?		
11.1 Constituem anexos do edital:		
(a) termo de referência;	Sim	
(b) termo de contrato, se for o caso; e		
(c) planilha de quantitativos e custos unitários, se for o caso.		
12. Foi utilizado o modelo de edital disponibilizado pela AGU?		
12.1 Eventuais alterações foram destacadas no texto, e se necessário, explicadas?	Sim	
13. Análise e aprovação da minuta de edital e seus anexos pela assessoria jurídica (art. 38, parágrafo único, da Lei nº 8.666/93)		
14. Publicação do aviso de edital (art. 4º, I e II, da Lei nº 10.520/02 e art. 17 do Decreto nº 5.450/05)		



Ministério da Educação - MEC

Secretaria de Educação Profissional e Tecnológica

Instituto Federal Catarinense – Câmpus Araquari

Memorando nº. ____/2014– Mestrado Profissional em Ciência Animal/ARAQUARI/IFC

Araquari, 08 de julho de 2014.

Ao Senhor

FELIPE PEREIRA CANEVER

Diretor de Administração e Planejamento

Assunto: Encaminhamento de Formulário de Solicitação de Compras/Serviços.

Senhor Diretor,

Encaminho-lhe o Formulário de Solicitação de pregão eletrônico para registro de preços.

Desde já, agradeço-lhe pela atenção dispensada.

Atenciosamente/Respeitosamente,

Assinatura e Carimbo do Solicitante

Cargo/Função do Solicitante



Ministério da Educação - MEC

Secretaria de Educação Profissional e Tecnológica

Instituto Federal Catarinense – Câmpus Araquari

FORMULÁRIO DE SOLICITAÇÃO DE PREGÃO ELETRÔNICO / REGISTRO DE PREÇOS

SETOR / DEPARTAMENTO: Mestrado Profissional em Ciência Animal

Venho por meio deste, solicitar a inclusão dos equipamentos para pregão eletrônico e registro de preços, conforme tabela abaixo:

Item	Descrição	Unidade	Valor 1,R\$	Valor 2,R\$	Valor 3,R\$
1	MICROSCÓPIO BIOLÓGICO BINOCULAR COM SISTEMA DE EPIFLUORESCÊNCIA COM LÂMPADA DE MERCÚRIO DE 100W Características: Estativa principal do microscópio com corpo robusto e estável, com sistema de iluminação pré-centrada segundo Koehler, com lâmpada de 30 W em halogênio, possui revólver quádruplo reverso, subplatina porta condensador, com movimento vertical de 30 mm. Sistema ótico infinito, com tratamento anti-fungo, e aberrações cromáticas e esférica, distância focal de 60 mm. Tubo binocular tipo Siedentopf, ajuste distância interpupilar ajustável de 50 a 75 mm, inclinação ergonômica de 30 ou 180 graus. Par de oculares CFI 10x, com campo amplo de 20 mm, com ajuste de dioptria (ambas), com alojamento para retículo de 27 mm. Sistema de focalização macro com ajuste de 12,7 mm por rotação e micrométrico com ajuste de 0,2 mm por rotação e leitura mínima de 2 micron, onde sua coluna é mantida reta. Platina mecânica, superfície retangular de 216 x 150 mm com charriot graduado com movimento de coaxial XY de 78 x 54 mm. Suporte porta lâmina duplo, acomoda até 2 lâminas. Sistema de refoco, velocidade na rotina e proteção contra quebra de lâmina Condensador-e2 móvel centralizável tipo ABBE, para campo claro com diafragma de íris com A.N.1.25, ilumina todo o campo de visão. Filtro azul para ajuste do balanço de cor, e filtro difusor incorporado à base. Objetiva E Planacromática de 4X N.A 0,10 W.D 30 MM. Objetiva E Planacromática de 10X N.A 0,25 W.D 7 MM. Objetiva E Planacromática 20X N.A 0,45 WD 7 MM. Objetiva E Planacromática de 40X	Unidade	34.220,00	39.652,99	37.890,00



Ministério da Educação - MEC

Secretaria de Educação Profissional e Tecnológica

Instituto Federal Catarinense – Câmpus Araquari

	<p>N.A 0,65 W.D 0.65 MM com proteção retrátil. Objetiva E Planacromática de 100X N.A 1,25 W.D 0.23 MM com proteção retrátil e imersão a óleo. Capa plástica e manual de instruções. Tensão de alimentação bivolt automático 110/220 Vac. Sistema de epifluorescência com lâmpada de mercúrio de 100W, com as seguintes características: Alojamento para 4 blocos de filtros, disposto de forma linear, o que torna rápido e preciso a troca de bloco de filtros. Sistema de bloqueio de luz "Shutter" frontal, para maior ergonomia. Lente coletora com correção CF, o que proporciona objetos claros em todos os comprimentos de onda. Identificação frontal de cada filtro, evitando enganos. Três filtros de densidade neutra para um controle preciso da iluminação, ND4, ND8 e ND16. Bloco de filtros azul tipo B-2A , para FITC (FLUORESCÉINA). Bloco de filtros verde tipo G-2A, para TRICT (RODANINA). Bloco de filtros azul tipo U-2A, para DAPI. Alojamento para lâmpada de 100W tipo HMX Lâmpada de mercúrio de 100W. Frete e impostos inclusos no valor. Registrado na Anvisa.</p>				
1	<p>MICROSCÓPIO BIOLÓGICO BINOCULAR Características: Estativa principal do microscópio com corpo robusto e estável, com sistema de iluminação pré-centrada segundo Koehler, com lâmpada de 30 W em halogênio, possui revólver quádruplo reverso, subplatina porta condensador, com movimento vertical de 30 mm. Sistema ótico infinito, com tratamento anti-fungo, e aberrações cromáticas e esférica, distância focal de 60 mm. Tubo binocular tipo Siedentopf, ajuste distância interpupilar ajustável de 50 a 75 mm, inclinação ergonômica de 30 ou 180 graus. Par de oculares CFI 10x, com campo amplo de 20 mm, com ajuste de dioptria (ambas), com alojamento para retículo de 27 mm. Sistema de focalização macro com ajuste de 12,7 mm por rotação e micrométrico com ajuste de 0,2 mm por rotação e leitura mínima de 2 micron, onde sua coluna é mantida reta. Platina mecânica, superfície retangular de 216 x 150 mm com charriot graduado com</p>	Unidade	5.220,00	5.343,00	6.950,00



Ministério da Educação - MEC

Secretaria de Educação Profissional e Tecnológica

Instituto Federal Catarinense – Câmpus Araquari

	<p>movimento de coaxial XY de 78 x 54 mm. Suporte porta lâmina duplo, acomoda até 2 lâminas. Sistema de re-foco, velocidade na rotina e proteção contra quebra de lâmina Condensador-e2 móvel centralizável tipo ABBE, para campo claro com diafragma de íris com A.N.1.25, ilumina todo o campo de visão. Filtro azul para ajuste do balanço de cor, e filtro difusor incorporado à base. Objetiva E Planacromática de 4X N.A 0,10 W.D 30 MM. Objetiva E Planacromática de 10X N.A 0,25 W.D 7 MM. Objetiva E Planacromática 20X N.A 0,45 WD 7 MM. Objetiva E Planacromática de 40X N.A 0,65 W.D 0.65 MM com proteção retrátil. Objetiva E Planacromática de 100X N.A 1,25 W.D 0.23 MM com proteção retrátil e imersão a óleo. Capa plástica e manual de instruções. Tensão de alimentação bivolt automático 110/220 Vac. Frete e impostos inclusos no valor. Registrado na Anvisa.</p>				
1	<p>MICROSCÓPIO BIOLÓGICO BINOCULAR COM CONTRASTE DE FASE NA OBJETIVA DE 100X Características: Estativa principal do microscópio com corpo robusto e estável, com sistema de iluminação pré-centrada segundo Koehler, com lâmpada de 30 W em halogênio, possui revólver quádruplo reverso, subplatina porta condensador, com movimento vertical de 30 mm. Sistema ótico infinito modelo CFI60, com tratamento anti-fungo, e aberrações cromáticas e esférica, distância focal de 60 mm. Tubo binocular tipo Siedentopf, ajuste distância interpupilar ajustável de 50 a 75 mm, inclinação ergonômica de 30 ou 180 graus. Par de oculares CFI 10x, com campo amplo de 20 mm, com ajuste de dioptria (ambas), com alojamento para retículo de 27 mm. Sistema de focalização macro com ajuste de 12,7 mm por rotação e micrométrico com ajuste de 0,2 mm por rotação e leitura mínima de 2 micron, onde sua coluna é mantida reta. Platina mecânica, superfície retangular de 216 x 150 mm com charriot graduado com movimento de coaxial XY de 78 x 54 mm. Suporte porta lâmina duplo, acomoda até 2 lâminas. Sistema de re-foco,</p>	Unidade	8.710,00	10.500,00	11.000,00



Ministério da Educação - MEC

Secretaria de Educação Profissional e Tecnológica

Instituto Federal Catarinense – Câmpus Araquari

	velocidade na rotina e proteção contra quebra de lâmina. Condensador-e2 móvel centralizável tipo ABBE, para campo claro com diafragma de íris com A.N.1.25, ilumina todo o campo de visão. Filtro azul para ajuste do balanço de cor, e filtro difusor incorporado à base. Objetiva E Planacromática de 4X N.A 0,10 W.D 30 MM. Objetiva E Planacromática de 10X N.A 0,25 W.D 7 MM. Objetiva E Planacromática 20X N.A 0,45 WD 7 MM. Objetiva E Planacromática de 40X N.A 0,65 W.D 0.65 MM com proteção retrátil. Objetiva E acromática de 100X DL – fase, com proteção retrátil e imersão a óleo. Capa plástica e manual de instruções. Tensão de alimentação bivolt automático 110/220 Vac. Frete e impostos inclusos no valor. Registrado na Anvisa.				
1	TERMOCICLADOR COM GRADIENTE Características: Capacidade de 1 x 96 poços, ou 128 x 0,2 ml strip tubes ou 96 x 0,2 ml tubes. Programação de temperatura de 4°C a 99,9°C, comunicação por meio de cabo USB, memória com capacidade de 200 programas, programas com senha de proteção. Dimensões (WxDxH) 24 x 42x 25 cm. Peso de 9Kg. Tensão de alimentação 110v ou 220v. Frete e impostos inclusos no valor.	Unidade	19.900,00	31.000,00	24.062,52
1	FREEZER HORIZONTAL 2 PORTAS, MÍNIMO DE 500 LT Características: Freezer Horizontal com função freezer e refrigerador, material com alta resistência e rodízios para facilitar a locomoção. Cor Branco; Tipo Horizontal; Função Freezer e Refrigerador; Capacidade mínimo de 500 litros; Quantidade de portas 2; Material: Gabinete externo em aço zincado e pré-pintado com esmalte poliéster; Gabinete interno em aço galvanizado com uma proteção adicional de esmalte poliéster branco de alta resistência; Presença de fechadura de segurança; Dreno de gelo frontal, não precisa deslocar o produto para degelo; Rodízios para fácil deslocamento; Não contém CFC; Alimentação 220 Volts. Frete e impostos inclusos no valor.	Unidade	2.299,00	2.399,00	2.499,90



Ministério da Educação - MEC

Secretaria de Educação Profissional e Tecnológica

Instituto Federal Catarinense – Câmpus Araquari

1	ULTRAFREEZER VERTICAL -86°C Capacidade mínima 20 litros; Temperatura de trabalho: Ajustável de -40°C à -86°C; Controle de temperatura: microprocessado com certificado de calibração RBC para gerenciamento do equipamento com teclado para entrada de dados e painel digital exibindo todas as funções: controle de temperatura, monitoração e alarmes. Ajuste digital da temperatura desejada em 1°C com indicação digital. Indicação da temperatura interna medida. Alarme áudio visual de máxima e mínima temperatura, em casos de desvios de temperatura ou falhas no fornecimento de energia, porta aberta, para temperatura interna, falta de alimentação elétrica, ponto de ligação para alarme remoto (externo), botão silenciador de alarme sonoro, sinalizador luminoso de equipamento energizado, sistema de backup da bateria com carregador automático em casos de falha no fornecimento de energia e supressor de surtos. Dimensões internas (L x P x A): 500 x 500 x 830 mm; Dimensões externas (L x P x A): 770 x 780 x 1620 mm; Gabinete Externo: fabricado em aço inoxidável escovado; Gabinete Interno: fabricado em aço inoxidável 304 polido com compartimentos deslizantes e ajustáveis em aço inox e portas individuais em PVC para reduzir perda de ar frio; Isolamento Térmico: projetado em poliuretano injetado de alta densidade e porta frontal revestida internamente em fibra de vidro (fiberglass) garantindo excelente performance no isolamento térmico e baixo consumo de energia, com sistema de aquecimento para evitar formação de gelo e umidade, porta com gaxeta dupla nos quatros lados, dobradiças interna em aço inox; Duas áreas de visita para sondas externas ou outros instrumentos para calibração, validação e outros procedimentos. Sistema de Refrigeração: projetado em cascata, garantindo excelente performance na rampa de refrigeração; Gases refrigerantes: Os gases utilizados são adquiridos direto do fabricante, o que garante a mais alta pureza e confere a excelente performance do	Unidade	85.219,00	81.825,00	27.800,00
---	---	---------	-----------	-----------	-----------



Ministério da Educação - MEC

Secretaria de Educação Profissional e Tecnológica

Instituto Federal Catarinense – Câmpus Araquari

	equipamento além de atender os requisitos ambientais, livre de CFC; Rodízios com freio; Porta com possibilidade de uso de cadeado; Porta frontal de fácil acesso ao filtro de condensação, facilitando sua manutenção e limpeza e acesso lateral independente para manutenção elétrica; Saida serial; Voltagem: 220 V. Frete e impostos inclusos no valor. Registrado na Anvisa.				
1	FREEZER VERTICAL FROST FREE FLEX Freezer que vira geladeira. Capacidade bruta de armazenamento de no mínimo de 270 litros. Flexibilidade total de uso. Basta um simples toque no botão para o freezer virar geladeira em duas horas e vice-versa. Possui compartimentos ideais para organizar e aproveitar o espaço do seu freezer (ou geladeira) como porta garrafas, porta latas, gavetas transparentes e congelamento rápido. Facilidade de não precisar descongelar nunca. Melhor visualização e acesso além de ser mais fácil de limpar. Mais facilidade para abrir e reabrir a porta, sem alterar sua vedação ou desempenho. A classificação energética "A" garante o baixo consumo de energia. Material/Composição Metais resistentes, resinas e metais Capacidade bruta (Its) 276 Lts Número de portas 1 Consumo (Kw/h) 55,5 Grades removíveis Não Congelamento rápido Sim Dreno de degelo Não Porta reversível Sim Função refrigerador Sim Painel eletrônico Sim Gavetas Sim Controle de temperatura Sim Rodízios Sim Conteúdo da embalagem 1 Freezer, Manual de Instruções Voltagem 127V; 220V (não é bivolt) Dimensões aproximadas do produto - cm (AxLxP) 63,1x169,8x69,5cm Dimensões aproximadas da embalagem do	Unidade	2.099,90	2.069,10	2.184,05



Ministério da Educação - MEC

Secretaria de Educação Profissional e Tecnológica

Instituto Federal Catarinense – Câmpus Araquari

	produto - cm (AxLxP) 64,5x172x72,5cm Peso aproximado do produto (Kg) 66 kg Peso aproximado da embalagem c/ produto (Kg) 68 kg Garantia do Fornecedor 12 meses. Frete e impostos inclusos no valor.				
1	INCUBADORA DE CO₂, PARA CULTURA DE CÉLULAS Construção em aço inox; Cantos arredondados, facilitando a limpeza; Capacidade de 184 litros Display multifuncional, com indicação independente da temperatura, CO ₂ e indicação de programação; Controle micro processado de temperatura e de gás por sensor térmico, com alarmes visuais e sonoros; Jaqueta d'água, maior estabilidade da temperatura; Filtro Hepa que evita contaminação biológica e de particular, classe 100; Controle de temperatura por microprocessador com variação de $\pm 0,1$ °C e uniformidade de $\pm 0,20$ °C a 37 °C; Faixa de temperatura de +5°C (acima do ambiente) à 55°C; Duas portas de vedação, a interna de vidro com aquecimento; Quatro prateleiras em aço inox, com 17 posições de uso; Dimensões internas 54.4 x 68.1x 50.8 cm; Dimensões externas 66.8x100. 3x63. 5 cm; Cantos arredondados sem emendas; Tensão de alimentação 115 Vac, peso 150 kg. Frete e impostos inclusos no valor.	Unidade	23.500,00	44.963,60	23.900,00
1	MICRO CENTRIFUGA REFRIGERADA DE BANCADA MICROPROCESSADA Características: Capacidade de 4 tubos de 100 ml. Controle digital de velocidade e tempo. Velocidade Max. 18.000 rpm. Timer entre 10s a 99 Hs. Força G: 20.398 x g. Temperatura: ambiente -20°C a 40°C. Rotor para tubos. Adaptador para tubos de 6 x 15 ml e 6 x 50 ml. Frete e impostos inclusos no valor.	Unidade	47.580,00	25.657,20	46.190,00
1	LEITORA DE MICROPLACAS PARA ELISA Versatilidade e capaz de ler microplacas de diversos formatos; 12, 24, 48 e 96 cavidades. Monocromador de varredura que pode selecionar qualquer comprimento de onda entre 340 nm a 800 nm. Sem necessidade de filtros de interferência. Monocromador ótico	Unidade	51.000,00		



Ministério da Educação - MEC

Secretaria de Educação Profissional e Tecnológica

Instituto Federal Catarinense – Câmpus Araquari

<p>para medidas de 340 nm a 800 nm, possibilitando grande faixa de aplicação. Sistema monocal com calibração automática e sistema “Self-Check” para medidas precisas. Sistema de agitação para completa mistura de soluções, células em suspensão e homogeneização de soluções coloridas. Leituras em múltiplos formatos de placas 12, 24, 48 e 96. Medidas com referências em tempo real para maior precisão. Software integrado; Fácil criação de métodos; Relatórios personalizados; Fácil envio de dados para outros aplicativos (Excel, Word etc.); Compatibilidade com qualquer versão do Windows; Análises qualitativas com até 4 cutoffs; Análise quantitativas com 4 tipos de curvas de calibração; Livre layout de placa; Função validação de métodos e eliminação de replicatas; Aplicações: Medidas de absorbância: ELISA, quantificação de proteína, ensaios celulares; Medidas de cinética enzimática; Varredura espectral; Medidas celulares com agitação; Leituras em 340nm (NADH); Detecção de contaminação , detecção de absorbância máxima e formação de produto através de varredura espectral; Especificações: Lâmpada: Tungstênio halogenada; Faixa de medida: 0 – 3.2 OD; Reprodutibilidade/Precisão: 0.8% e 0.005 OD de 0.10-2.0 OD a 450 nm; Exatidão: 0.5% e 0.005 OD de 0.1-1.0 OD até 450 nm; 1.0% e 0.010 OD de 1.0-2.0 OD a 450nm; Seleção dos comprimentos de onda: Monocromador; Faixa de comprimento de onda: 340 - 800 nm; Tipos de placas; 12, 24, 48 e 96; Saída de dados: Exporta para PC e controle por PC; Sistema de detecção: 2 diodos de silício (analítico e referência); Velocidade de leitura: 35 segundos; Software integrado; Agitação: 4 velocidades lineares; Linearidade: 0.5% e 0.005 OD de 0.10-1.0 OD ate 492 nm 1.0% e 0.010 OD de 1.0-2.0 OD a 492 nm; Interface: USB 2.0; Sistema ótico: Monocromador; Dimensões: 27 x 43 x 24 cm; Peso: 10,6Kg; Modo de controle: PC. Frete e impostos inclusos no valor.</p>				
--	--	--	--	--



Ministério da Educação - MEC

Secretaria de Educação Profissional e Tecnológica

Instituto Federal Catarinense – Câmpus Araquari

Justificativa para aquisição do material ou contratação do serviço:

Araquari, 08 de julho de 2014.

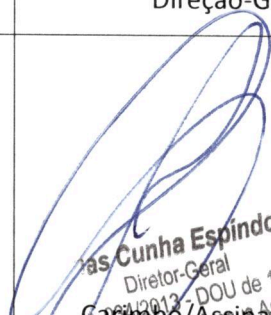
Solicitante	Direção / Coordenação Responsável pelo Setor	Direção-Geral
 Carimbo/Assinatura/Data	 Jonas Cunha Espindola Diretor-Geral Portaria nº 874/2013 - DOU de 13/03/2013 IF Catarinense - Câmpus Araquari Carimbo/Assinatura/Data	 Jonas Cunha Espindola Diretor-Geral Portaria nº 874/2013 - DOU de 13/03/2013 IF Catarinense - Câmpus Araquari Carimbo/Assinatura/Data

Atesto para os devidos fins, que os itens acima relacionados não constam do Almojarifado / Patrimônio.
Verificado em: ____/____/____. Por: _____.

Coordenação Responsável pelo Setor
Carimbo e Assinatura

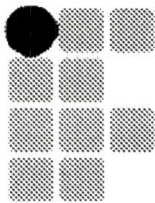

INSTITUTO FEDERAL DE
EDUCAÇÃO, CIÊNCIA E TECNOLOGIA
CATARINENSE
Campus Araquari

Instituto Federal de Educação, Ciência e Tecnologia Catarinense
– Campus Araquari – CNPJ 10.635.424/0003-48
Rod. BR 280 Km 27 Nº 5200 – Bairro Colégio Agrícola – CEP
89.245-000 – Araquari/SC – Fone/Fax (47) 3803-7203



MEMORANDO Nº 021/IFECTC/REFEITÓRIO/2014 - Campus Araquari

Araquari, 02 de Junho 2014.

Ao Senhor

Felipe Canever

Diretor de Administração e Planejamento

Prezado Diretor,

Cumprimentando-o cordialmente, estamos encaminhando o Formulário de Solicitação de Compras para Aquisição de Utensílios.

Sendo o que tínhamos no momento, reiteramos nossos protestos de estima e consideração.

Atenciosamente,

VIVIAN SIEWERDT AGACY
NUTRICIONISTA - IFC Campus Araquari

Vivian Siewerdt Agacy
Nutricionista - CRN nº. 5599
Siape nº. 2756036
IFC - Campus Araquari

IFC - Campus Araquari
Siape nº. 2756036
Nutricionista - CRN nº. 5599
Vivian Siewerdt Agacy

05/10/14 2014



Faint, illegible text at the top of the page, possibly a header or title.

EM BRANCO

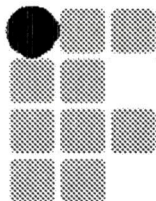

**INSTITUTO FEDERAL DE
EDUCAÇÃO, CIÊNCIA E TECNOLOGIA
CATARINENSE**
Campus Araquari

Instituto Federal de Educação, Ciência e Tecnologia Catarinense
– Campus Araquari – CNPJ 10.635.424/0003-48
Rod. BR 280 Km 27 Nº 5200 – Bairro Colégio Agrícola – CEP
89.245-000 – Araquari/SC – Fone/Fax (47) 3803-7203



FORMULÁRIO DE SOLICITAÇÃO DE COMPRAS

SETOR / DEPARTAMENTO: CGAE/ COZINHA

Venho por meio deste, solicitar a aquisição dos materiais, conforme tabela abaixo:

Item	Código Compras Net	Número DED	Descrição	Unidade	Quantidade
1			FACA DE MESA COM PONTA ARREDONDADA Faca feita totalmente em aço inox AISI 304 ou 430. Lâminas e cabos monobloco, ou seja, em uma única peça, sem emendas. Possibilidade de lavagem em máquina de lavar louças. Faca de mesa com ponta arredondada. Comprimento 213mm; Espessura 3mm e Lâmina 102mm.	Unidades	500
2			GARFO DE MESA Garfo feito totalmente em aço inox AISI 304 ou 430. Lâminas e cabos monobloco, ou seja, em uma única peça, sem emendas. Possibilidade de lavagem em máquina de lavar louças. Comprimento 199mm e Espessura 2,5mm.	Unidades	500
3			COLHER DE MESA Colher feita totalmente em aço inox AISI 304 ou 430. Lâminas e cabos monobloco, ou seja, em uma única peça, sem emendas. Possibilidade de lavagem em máquina de lavar louças. Comprimento 198 mm e Espessura 2,5mm.	Unidades	500

Justificativa para aquisição do material:

Faz-se necessário a compra dos itens relacionados acima para que possamos ofertar os talheres aos alunos para uso no refeitório.

Araquari, 05 de junho de 2014.

Solicitante	Direção / Coordenação Responsável pelo Setor	Direção Geral
 Vivian Siewerdt Agacy Nutricionista - CRN nº. 5399 Siape nº. 2756036 IFC - Campus Araquari Carimbo e Assinatura	 Abel Plonkoski Coordenador de Moradia Estudantil Portaria nº 362/2013 - DOU de 28/11/2013 IF Catarinense - Campus Araquari Siape nº 1144723 Carimbo e Assinatura	 Carimbo e Assinatura

EM BRANCO



Ministério da Educação - MEC
Secretaria de Educação Profissional e Tecnológica
Instituto Federal Catarinense – Câmpus Araquari

Memorando nº. ____/2014– QUÍMICA/ARAQUARI/IFC

Araquari, 26 de junho de 2014.

Ao Senhor

FELIPE PEREIRA CANEVER

Diretor de Administração e Planejamento

Assunto: Encaminhamento de Formulário de Solicitação de Compras.

Senhor Diretor,

Encaminho-lhe o Formulário de Solicitação de Compras para aquisição de material de laboratório.

Desde já, agradeço-lhe pela atenção dispensada.

Atenciosamente,

Rafael Carlos Eloy Dias

Coordenador do Curso de Licenciatura em Química

Port. nº. 242/IFC-Araquari/11

Slape nº. 1723986

Prof. Rafael Carlos Eloy Dias

Responsável pelos laboratórios

Coordenador do curso de Licenciatura em Química

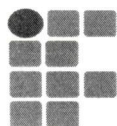



Ministério da Educação - MEC
Secretaria de Educação Profissional e Tecnológica
Instituto Federal Catarinense – Câmpus Araquari

FORMULÁRIO DE SOLICITAÇÃO DE COMPRAS

SETOR / DEPARTAMENTO: Química / Ensino

Venho por meio deste, solicitar a aquisição dos materiais, conforme tabela abaixo:

Item	Nº Siasg (Catálogo de Materiais ComprasNet)	Descrição	Unidade	Quantidade
1	65030	ARMÁRIO CORTA-FOGO: armário metálico, com 2 portas, fechaduras com chaves, 6 a 8 prateleiras, ideal para armazenar reagentes. Dimensões: altura de 200 a 250 cm, profundidade de 60 a 90 cm, comprimento de 160 a 220 cm. Descrição MAIS PRÓXIMA no Comprasnet: armário aço, nome armário aço.	Un	1

Justificativa para aquisição dos material:

O armário é essencial para evitar proliferação de chamas caso ocorra combustão de reagentes armazenados, evitando assim maiores prejuízos.

Araquari, 26 de junho de 2014.

Solicitante	Direção / Coordenação Responsável pelo Setor	Direção-Geral
Rafael Carlos Eloy Dias Coordenador do Curso de Licenciatura em Química Port. nº. 242/IFC-Araquari/11 Siape nº. 1723986 	 Cleder Alexandre Somensi Coordenador Geral de Ensino Portaria nº 304/2013 - DOU de 02/09/2013 IF Catarinense - Câmpus Araquari Siape nº. 1836822	 Jonas Cunha Espindola Diretor-Geral Portaria nº 954/2013 - DOU de 13/03/2014 IF Catarinense - Câmpus Araquari
Carimbo/Assinatura/Data	Carimbo/Assinatura/Data	Carimbo/Assinatura/Data

Atesto para os devidos fins, que os itens acima relacionados não constam do Almoarifado / Patrimônio. Verificado em: ___/___/____. Por:_____.

Coordenação Responsável pelo Setor
Carimbo e Assinatura

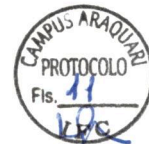

Ministério da Educação - MEC
Secretaria de Educação Profissional e Tecnológica
Instituto Federal de Educação, Ciência e Tecnologia Catarinense – Câmpus Araquari

Memorando nº. 05/2014– LIQUI/ARAQUARI/IF Catarinense

Araquari, 10 de Abril de 2014.

Ao Senhor

Felipe Canever

Diretor do Departamento de Administração e Planejamento

Assunto: Encaminhamento de Formulário de Solicitação de Compras.

Senhor Diretor,

Encaminho-lhe o Formulário de Solicitação de Compras para Aquisição de móveis -
Laboratórios 1, 2 e 3 do Prédio Anexo – QUÍMICA.

Desde já, agradeço-lhe pela atenção dispensada.

Nestes termos, peço deferimento,

Rafael Carlos Eloy Dias

Coordenador do curso de Licenciatura em Química
Responsável pelos Laboratórios

rafael

EM BRANCO



Ministério da Educação - MEC
Secretaria de Educação Profissional e Tecnológica
Instituto Federal de Educação, Ciência e Tecnologia Catarinense – Câmpus Araquari

**FORMULÁRIO DE SOLICITAÇÃO DE COMPRAS
REFERENTE AO PREGÃO**

SETOR / DEPARTAMENTO:

Venho por meio deste, solicitar a aquisição de móveis, conforme tabela abaixo. O item se refere ao **EDITAL PREGÃO ELETRÔNICO PARA REGISTRO DE PREÇOS (SRP) Nº 022/2013 PROCESSO Nº 23351.000508/2013-56 (Gerenciador: Câmpus Concórdia).**

Item	UN	Descrição*	Quantidade
01	Un	Descrição bancada tipo 1: bancada com tampo de granito e estrutura de madeira (sem gavetas e sem armário, apenas a estrutura). Tampo de granito cinza liso, com orifício de 7,00 cm de diâmetro (o centro do furo está a 1,10 m da extremidade mais próxima, e exatamente embaixo do castelo, como mostra o desenho). Altura do tampo principal até o chão de 1,00 m; comprimento da bancada de 2,50 m; profundidade da bancada de 1,00 m; altura do castelo de 0,20 m; comprimento do castelo de 2,50 m; profundidade do castelo de 0,20 m. O castelo deve ter 4 pés de madeira fixos no tampo principal. O castelo deve ter superfície do mesmo material do tampo principal, e fixada nos pés do castelo.	8
02	Un	Descrição bancada tipo 2: bancada com tampo de granito e estrutura de madeira (sem gavetas e sem armário, apenas a estrutura). Tampo de granito cinza liso. Altura do tampo até o chão de 1,00 m; comprimento da bancada de 1,80 m; profundidade da bancada de 0,90 m.	6

*** Veja descrição em forma de figura no Anexo I
O Anexo II trás os três orçamentos.**

Justificativa:

Mobiliário e equipar os laboratórios de química do prédio anexo.

Araquari, 10 de Abril de 2014.

Roberto

EM BRANCO



Ministério da Educação - MEC
Secretaria de Educação Profissional e Tecnológica
Instituto Federal de Educação, Ciência e Tecnologia Catarinense – Câmpus Araquari

Solicitante	Direção / Coordenação Responsável pelo Setor	Direção-Geral
Rafael Carlos Eloy Dias Coordenador do Curso de Licenciatura em Química Port. nº. 242/IFC-Araquari/11 Siape nº. 1723986 <i>Rafael Dias</i>	<i>Josefa Surek de Souza de Oliveira</i> Josefa Surek de Souza de Oliveira Diretora de Desenvolvimento Educacional Portaria nº. 090/2013 - DOU 18/03/2013 IF Catarinense - Câmpus de Araquari Siape nº. 1677525	<i>Josefa Surek de Souza de Oliveira</i> Josefa Surek de Souza de Oliveira Substituta do Diretor-Geral Portaria nº. 177/2013 - DOU de 24/04/2013 IF - Catarinense - Câmpus Araquari Siape nº. 1677525
Carimbo/Assinatura/Data	Carimbo/Assinatura/Data	Carimbo/Assinatura/Data

Atesto para os devidos fins, que os itens acima relacionados não constam do Almoxarifado / Patrimônio. Verificado em: ___/___/____. Por:_____.

Coordenação Responsável pelo Setor
Carimbo e Assinatura

EM BRANCO



Ministério da Educação - MEC
 Secretaria de Educação Profissional e Tecnológica
 Instituto Federal de Educação, Ciência e Tecnologia Catarinense – Câmpus Araquari

Anexo I: Figura representativa das bancadas.

BANCADA TIPO 1 – 8 UNIDADES:

Orifício redondo no tampo de granito: 7 cm de diâmetro. O centro do furo está a 1,10 m da extremidade mais próxima, e exatamente embaixo do castelo, como mostra o desenho.

*O castelo deve ter 4 pés, disposto no centro da bancada.

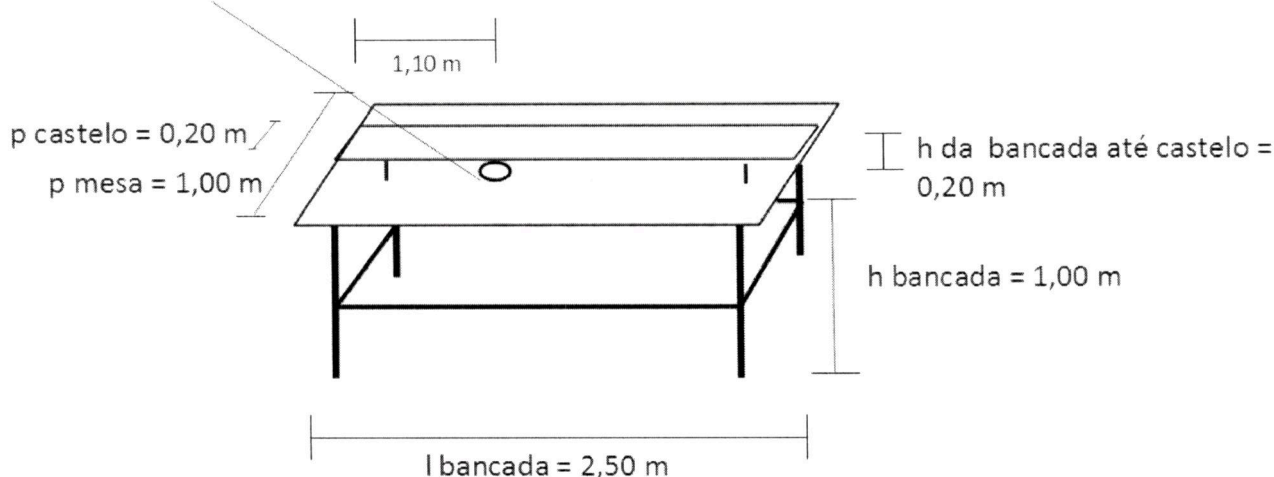

h = altura, l = largura, p = profundidade

BANCADA TIPO 2 – 6 UNIDADES:

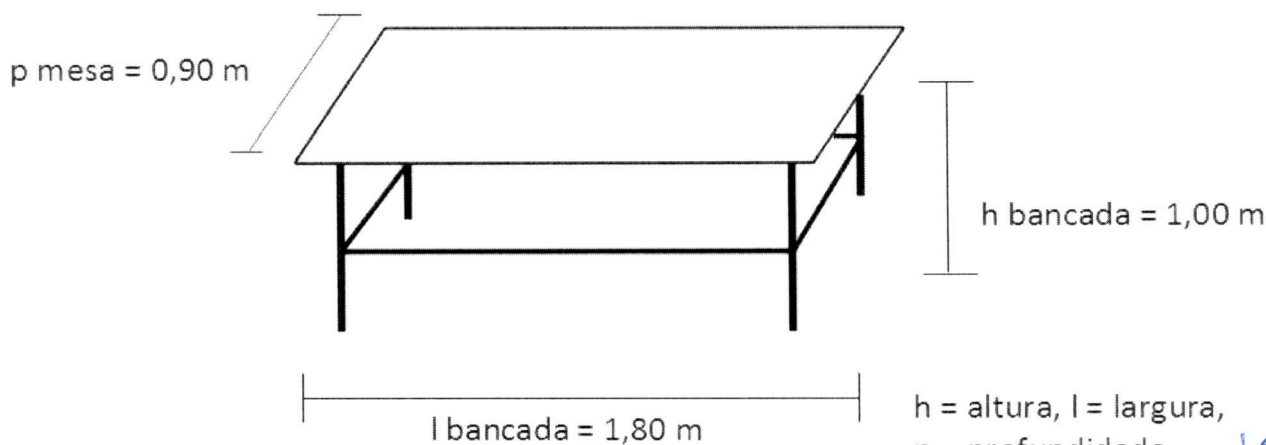

h = altura, l = largura, p = profundidade

refaça

EM BRANCO



Ministério da Educação - MEC
Secretaria de Educação Profissional e Tecnológica
Instituto Federal de Educação, Ciência e Tecnologia Catarinense – Câmpus Araquari

Memorando nº. ___/2014– LIQUI/ARAQUARI/IF Catarinense

Araquari, 24 de Junho de 2014.

Ao Senhor

Felipe Canever

Diretor do Departamento de Administração e Planejamento

Assunto: Encaminhamento de Formulário de Solicitação de Compras.

Senhor Diretor,

Encaminho-lhe o Formulário de Solicitação de Compras para Aquisição de móveis - Laboratórios 1, 2 e 3 do Prédio Anexo (Bloco E) – QUÍMICA.

Desde já, agradeço-lhe pela atenção dispensada.

Nestes termos, peço deferimento,

Rafael Carlos Eloy Dias

Coordenador do Curso de Licenciatura em Química

Port. nº. 242/IFC-Araquari/11

Sjape nº. 1723986

Rafael Carlos Eloy Dias

Coordenador do curso de Licenciatura em Química

Responsável pelos Laboratórios

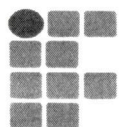



Ministério da Educação - MEC
Secretaria de Educação Profissional e Tecnológica
Instituto Federal de Educação, Ciência e Tecnologia Catarinense – Câmpus Araquari

**FORMULÁRIO DE SOLICITAÇÃO DE COMPRAS
REFERENTE AO PREGÃO**

SETOR / DEPARTAMENTO:

Química

Venho por meio deste, solicitar a aquisição de móveis, conforme tabela abaixo.

Item	UN	Descrição*	OBSERVAÇÃO	Quantidade
01	Un	Balcão com medidas externas 2,00mt de comprimento, 0,90mt de altura e 0,65mt de profundidade. Laterais do balcão confeccionadas em MDF com espessura mínima de 18mm, revestidas em todas as faces com melamina texturizada. O balcão com três portas com 45cm, e 4 gavetas com 43cm de largura e 15 cm de altura em uma das extremidades, confeccionadas em MDF com espessura mínima de 18mm, revestidas em ambas as faces com melamina texturizada cor branca, com corrediças e puxadores metálicos. Uma prateleira com três opções de altura. Fundo em Duraplac de 3,2mm. Portas em MDF 18mm, revestidas em ambas as faces com melamina texturizada, com fechadura e chave. Portas com puxadores e dobradiças metálicas de pressão. Tampo da pia, em granito na cor cinza (andorinha), com 3 cm de espessura total. Pés ajustáveis em nylon com mínimo de 15 cm de altura Obs.: O vencedor deste item deverá entregá-lo instalado no local indicado. Garantia de 12 meses para defeitos de fabricação;	SOLICITA-SE QUE O TAMPO SEJA GRANITO LISO, OU SEJA, SEM QUALQUER SALIÊNCIA, ORIFÍCIO, OU CUBA. PORTANTO, NÃO É UM TAMPO DE PIA.	06

Mobiliário e equipar os laboratórios de química do prédio anexo (Bloco E)



Ministério da Educação - MEC
 Secretaria de Educação Profissional e Tecnológica
 Instituto Federal de Educação, Ciência e Tecnologia Catarinense – Câmpus Araquari

Araquari, 24 de Junho de 2014.

Solicitante	Direção / Coordenação Responsável pelo Setor	Direção-Geral
<p><i>Notas/Contas e B/Ls</i> <i>Diápe 1723986</i></p> <p>Carimbo/Assinatura/Data</p>	<p><i>[Assinatura]</i></p> <p>Cleder Alexandre Somensi Coordenador Geral de Ensino Portaria nº 304/2013 - DOU de 02/09/2013 IF Catarinense - Câmpus Araquari Siape nº. 1836822</p> <p>Carimbo/Assinatura/Data</p>	<p><i>[Assinatura]</i></p> <p>Jonas Cunha Espindola Diretor-Geral Portaria nº. 934/2013 - DOU de 13/03/2013 IF Catarinense - Câmpus Araquari</p> <p>Carimbo/Assinatura/Data</p>

Atesto para os devidos fins, que os itens acima relacionados não constam do Almojarifado / Patrimônio. Verificado em: ____/____/____. Por: _____.

[Assinatura]

 Coordenação Responsável pelo Setor
 Carimbo e Assinatura

EM BRANCO



Ministério da Educação
Secretaria de Educação Profissional e Tecnológica
Instituto Federal Catarinense – Câmpus Araquari

AUTORIZAÇÃO PARA ABERTURA DE LICITAÇÃO

Processo nº 23349.000285/2014-57

Pregão nº 10/2014

Objeto: Eventual aquisição de mobiliário em geral, equipamentos de laboratório e utensílios de cozinha, para suprir as necessidades do Instituto Federal Catarinense – Câmpus Araquari.

O Diretor-Geral do IF Catarinense – Câmpus Araquari, no uso de suas atribuições legais e, de acordo com a solicitação de compras e demais documentos constantes do processo supracitado inicialmente, autoriza a abertura do procedimento Licitatório, na modalidade de Pregão Eletrônico relativo a aquisição de mobiliário em geral, equipamentos de laboratório e utensílios de cozinha

Araquari, 18 de julho de 2014.

.....
Jonas Cunha Espindola
Diretor Geral
IF Catarinense – Câmpus Araquari
Portaria nº 934/2012

EM BRANCO



Ministério da Educação
Secretaria de Educação Profissional e Tecnológica
Instituto Federal Catarinense – Câmpus Araquari

DECLARAÇÃO QUE O OBJETO LICITADO É UM BEM COMUM

Processo nº 23349.000285/2014-57

Pregão nº 10/2014

Objeto: Eventual aquisição de mobiliário em geral, equipamentos de laboratório e utensílios de cozinha, para suprir as necessidades do Instituto Federal Catarinense – Câmpus Araquari.

O Diretor Geral do IF Catarinense – Câmpus Araquari, no uso de suas atribuições legais, declara ser o objeto da licitação em referência é bem comuns, nos termos do art. 1º da Lei 10.520/2002 e § 1º, Art. 2º do Decreto nº 5.450/2005, de 31 de maio de 2005.

Araquari/SC, 18 de julho de 2014.



Jonas Cunha Espindola
Diretor Geral
IF Catarinense – Câmpus Araquari
Portaria nº 934/2013

EM BRANCO



SANTO ANDRÉ, 01 DE JULHO DE 2014.

INSTITUTO FEDERAL DE EDUCAÇÃO CIÊNCIA E TECNOLOGIA CATARINENSE – SC
AC : DENISE
Denise.martins@ifc-araquari.edu.br

ORÇAMENTO

ITEM	DESCRIÇÃO	EMB	QT	MARCA	VL. UNIT.	VL. TOTAL
1	CUBA GN 1/1 X 65 COM TAMPA E ALÇA EM AÇO INOX	UN	04	SABIC	R\$ 117,00	R\$ 468,00

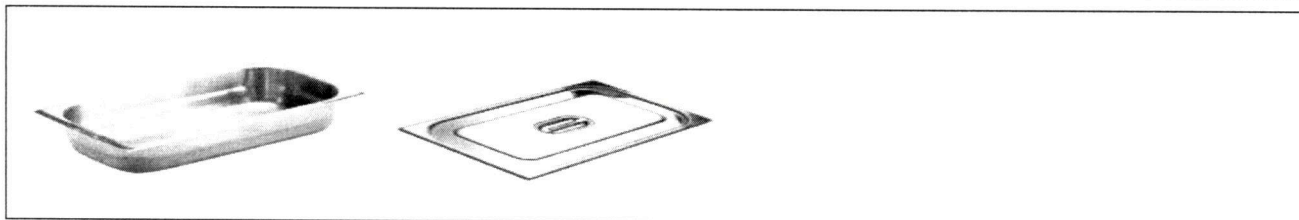

ITEM	DESCRIÇÃO	EMB	QT	MARCA	VL. UNIT.	VL. TOTAL
2	COLHER DE MESA AÇO INOX	UN	500	VANGUARDA	R\$ 1,01	R\$ 505,00

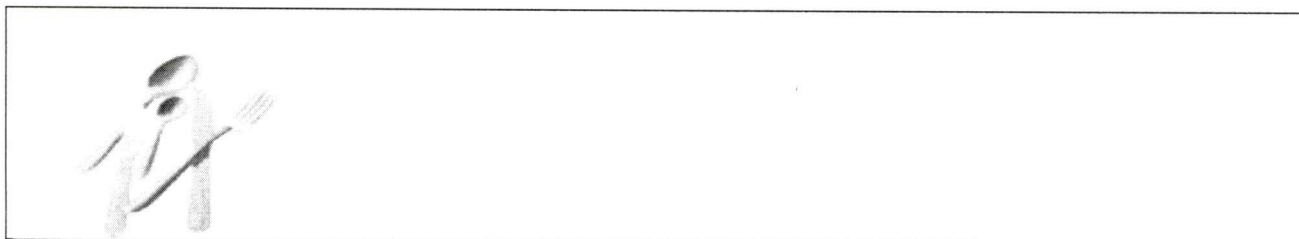

ITEM	DESCRIÇÃO	EMB	QT	MARCA	VL. UNIT.	VL. TOTAL
3	FACA DE MESA AÇO INOX	UN	500	VANGUARDA	R\$ 2,07	R\$ 1.035

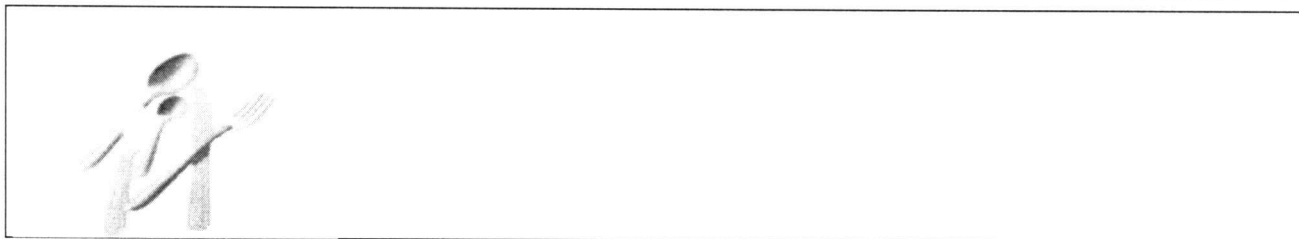

SANTO ANDRÉ, 01 DE JULHO DE 2014.

Sabic
Comércio & Serviços

CNPJ: 04.762.458/0001-39
I.E: 626.383.199.110

ITEM	DESCRIÇÃO	EMB	QT	MARCA	VL. UNIT.	VL. TOTAL
4	GARFO DE MESA AÇO INOX	UN	500	VANGUARDA	R\$ 1,02	R\$ 510,00

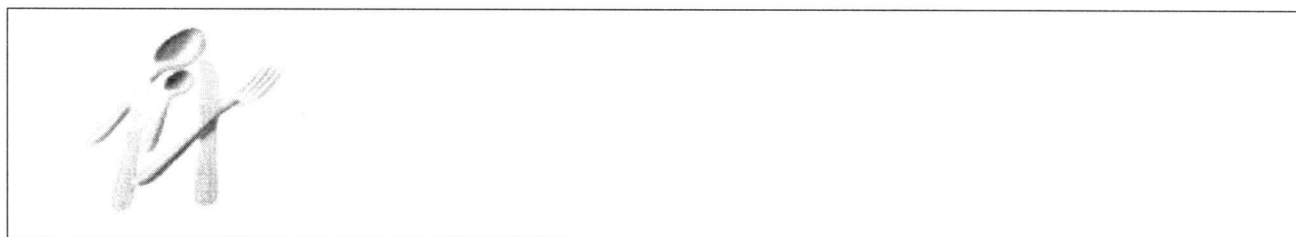

TOTAL R\$ 2.518,00

ORÇAMENTO VALIDO: 60 DIAS
FORMA DE PAGAMENTO: FATURADO
FRETE: CIF

SABIC COMÉRCIO E SERVIÇOS EIRELI - EPP
Rua Xingu, 1255 – Valparaíso – Cep: 09060-050 – Santo André – SP
www.sabic.com.br – fone: (11) 2374 1021



HERPLAS INDUSTRIA E COMERCIO LTDA

HERPLAS

COTAÇÃO

DATA

01/07/14

RAZÃO SOCIAL	ISNT. FEDERAL DE EDUCAÇÃO CIÊNCIA E TECNOLOGIA CATARINENSE				RESPONSÁVEL	DENISE	
ENDEREÇO	ROD. BR 280, KM 27		BAIRRO	COLÉGIO AGRICOLA		CEP	89245-000
MUNICÍPIO	ARAGUARI	UF	SC	CNPJ	10.635.424/0003-48		I.E
TELEFONE	(047) 3803 7245			FAX			CEL
HOME PAGE				EMAIL COMERCIAL	denise.marins@fc-araquari.edu.br		
CONTATO FINANCEIRO				EMAIL FINANCEIRO			

ITEM	IMAGEM	DESCRIÇÃO	QT	VALOR	TOTAL
1		Caixa Térmica Superbox 15 L FECHO INOX			-
		Caixa Térmica Superbox 30 L FECHO INOX			-
		Caixa Térmica Superbox 75 L FECHO INOX			-
		Caixa Térmica Superbox 80 L FECHO INOX			-
		Caixa Térmica Superbox 100 L FECHO INOX			-
		Caixa Térmica Superbox 120 L FECHO INOX			-
		Caixa Térmica Superbox 160 L FECHO INOX			-
		LAMINA SEPARADORA DE BANDEJA			-
2		Transporte Térmico Hot-Food Nº 8			-
		Transporte Térmico Hot-Food Nº 9			-
		Transporte Térmico Hot-Food Nº 9 c/ fecho			-
		Tampa termica p/ Hot-Food			-
		Max Box nº8 / nº9			-
		Tampa Max Box			-
		Divisoria Retangular			-
		Tampa termica p/ divisoria Retangular			-
		Divisoria Quadrada			-
3		Caixa Térmica Cilindrica 30 Lt COM FECHO			-
		Caixa Térmica Cilindrica 30 Lt Tampa Trava			-
		Caixa Térmica Cilindrica 40 Lt Tampa Trava			-
		Caixa Plástica Vazada 560 x 360 x 310			-
		Caixa Termica em ALUMINIO 10 LT c/ fecho			-
		Caixa Termica em ALUMINIO 25 LT c/ fecho			-
		Caixa Termica em ALUMINIO 40 LT c/ fecho			-
		Caixa Termica em ALUMINIO 50 LT c/ fecho			-
4		Cuba Inox GN 1/1 X 65 C / TAMPA e alça	4	129,20	516,80
		Cuba Inox GN 1/2 X 100 C / TAMPA e alça			-
		Cuba Inox GN 1/2 X 6,5 C / TAMPA e alça			-
		Cuba Inox GN 1/2 X 150 C / TAMPA e alça			-
		Colher de mesa Vanguarda	500	1,08	540,00
		Garfo de mesa Vanguarda	500	1,05	525,00
Faca de mesa Vanguarda	500	2,10	1.050,00		
5		Caixa térmica 15 lts			-
		Caixa térmica 34 lts			-
		Caixa térmica 52 lts			-
					-
6		Botijão térmico 4 Lts			-
		Botijão térmico 8 Lts			-
		Botijão térmico 12 Lts			-
		Garrafa termica individual 1 Lts			-
		Garrafa termica individual 1 Lts COM CANECA			-
7		Balcão termico p / 4 cubas 1/2 x 100			-
		Balcão termico p / 6 cubas 1/2 x 100			-
		Balcão REFRIGERADO p / 3 cubas 1/1 x 65			-
		Balcão REFRIGERADO p / 4 cubas 1/1 x 65			-
		Balcão SALADA GELOX p / 3 cubas 1/1 x 65			-
		Balcão SALADA GELOX p / 4 cubas 1/1 x 65			-
		BANDEJA PLASTICA 48 X 32 X 2			-
8		Carrinho p/ caixas térmicas de 15/30 lts			-
		Carrinho p/ caixa térmica de 100 lts			-
		Carrinho p/ caixas térmicas de 75/80/120/160 lts			-
		Carrinho p/ Mamibox			-

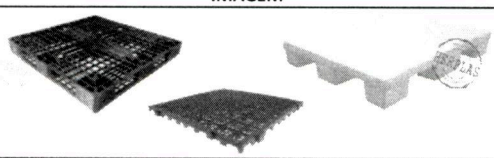
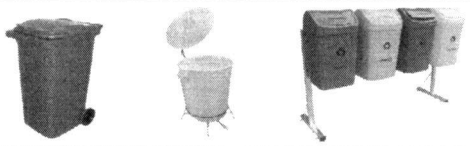
		Carrinho p/ Maxi -box			-
					-
ITEM	IMAGEM	DESCRIÇÃO	QT	VALOR	TOTAL
9		Pallet Plastico 1100 x 1100 x 110 vazado fechado preto			-
		Pallet Plastico 1200 x 1000 x 15 vazado 9 pés			-
		Pallet Plastico 1200 x 1000 x 170 liso 9 pés			-
					-
		Estado Plastico 400 x 400 x 45			-
ITEM	IMAGEM	DESCRIÇÃO	QT	VALOR	TOTAL
10		Lixeira c/ Pedal 30 L			-
		Lixeira c/ Pedal 60 L			-
		Lixeira c/ Pedal 100L			-
		CONTENTOR 240 LT			-
		CONTENTOR 1000 LT			-
		LIXEIRA COLETA SELETIVA			-
VALIDADE DA PROPOSTA	60 DD	BNDDES	SUB-TOTAL		2.631,80
CONDIÇÕES DE PAGAMENTO	FATURADO	R\$ 2.723,91	FRETE		
PRAZO DE EMBARQUE			+		
TRANSPORTADORA / FONE			-		
VENDEDOR	Pedro Vergueiro	CIF <input checked="" type="checkbox"/> X FOB <input type="checkbox"/>	TOTAL		2.631,80
		CA <input checked="" type="checkbox"/> X CB <input type="checkbox"/>			
RUA XINGU , 1181 - VALPARAISO - SANTO ANDRÉ - SÃO PAULO - CEP 09060-050 FONE : 11 4903 4023 www.herplas.com.br herplas@herplas.com.br					

EM BRANCO



Santo André, 01 de Julho de 2014.

Instituto Federal de Educação Ciência e Tecnologia Catarinense

COTAÇÃO DE PREÇOS

AC - Denise

Qtde.	Un.	DISCRIMINAÇÃO	Valor
4	Unidade	Cuba GN 1/1 x 65 com tampa e alça em aço inox	R\$ 524,00 131,00
500	Unidade	Garfo de mesa em aço inox	R\$ 540,00 1,08
500	Unidade	Faca de mesa em aço inox	R\$ 1.065 2,13
500	Unidade	Colher de mesa em aço inox	R\$ 550,00 1,10

TOTAL..... R\$ 2.679,00

- CONDIÇÕES DE PAGAMENTO: 30 (trinta) dias

- PRAZO DE ENTREGA: 10 DIAS

3 – FRETE - CIF

Proponente: Mega Cozinha Comércio Ltda - Me

CNPJ: 08.855.506/0001-94

Telefone: (11) 4422-6410

Endereço: Rua Rio Preto, 610 – Valparaíso – Santo André – SP

Att.

Jose Henrique

Depto. Vendas

(11) 4422-6410

MEGA COZINHA COMERCIO LTDA - ME

Rua Rio Preto, 610 – Valparaíso – Santo André – SP – CEP: 02440-104

Fone/Fax: (11) 4422-6410 – e-mail: henricd@henricd.com.br

CNPJ: 08.855.506/0001-94 – I.E.: 028.134.155-115

EM BRANCO

03.007.231/0001-41



PARCELE SUAS COMPRAS EM ATÉ 12x



PRODUTOS COM NOTA FISCAL E GARANTIA



Colher de Mesa Aço Inox Cosmos

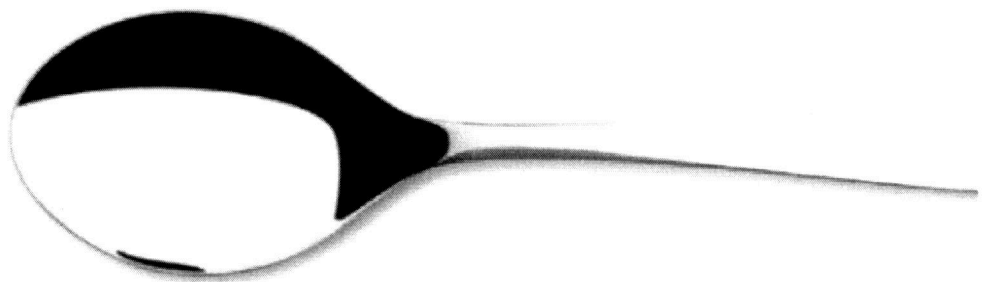

DESCRIÇÃO DO PRODUTO:

1. Totalmente feita em aço inox, altamente durável, mantém as características originais, preservando o material.
2. Própria para uso diário, combinando com qualquer ambiente.
3. Pode ser levada, diariamente, à máquina de lavar louças.

CARACTERÍSTICAS DO PRODUTO:

Dimensões Produto (Compr. X Larg. X Alt.): 197x43x24 mm.
Peso s/ embalagem: 0,04 kg.
Peso c/ embalagem: 0,04 kg.

1 x R\$ 5⁵⁰ com o

Mais opções

Envios para todo o país pelo **MercadoEnvios**

Saiba os prazos de entrega e formas de envio.

Calcular frete

Comprar



A sua compra está protegida. [Ver regras](#)

Informação sobre o vendedor

Localizado em Marechal Cândido Rondon (Paraná)

Reputação



99% dos seus
compradores o
recomendam

Vendedor em destaque
por suas boas qualificações

580 vendas
concretizadas

5 MESES
vendendo no MercadoLivre

[Ver mais dados deste vendedor](#)

Descrição do anúncio

O MercadoLivre não vende este produto e não participa de qualquer parte da negociação, limitando-se apenas a anunciar produtos dos seus usuários.



Comprovante de Inscrição e de Situação Cadastral

Contribuinte,

Confira os dados de Identificação da Pessoa Jurídica e, se houver qualquer divergência, providencie junto à RFB a sua atualização cadastral.

		REPÚBLICA FEDERATIVA DO BRASIL CADASTRO NACIONAL DA PESSOA JURÍDICA	
NÚMERO DE INSCRIÇÃO 03.007.331/0001-41 MATRIZ	COMPROVANTE DE INSCRIÇÃO E DE SITUAÇÃO CADASTRAL		DATA DE ABERTURA 12/02/1999
NOME EMPRESARIAL EBAZAR.COM.BR. LTDA			
TÍTULO DO ESTABELECIMENTO (NOME DE FANTASIA) EBAZAR.COM.BR			
CÓDIGO E DESCRIÇÃO DA ATIVIDADE ECONÔMICA PRINCIPAL 74.90-1-04 - Atividades de intermediação e agenciamento de serviços e negócios em geral, exceto imobiliários			
CÓDIGO E DESCRIÇÃO DAS ATIVIDADES ECONÔMICAS SECUNDÁRIAS 64.62-0-00 - Holdings de instituições não-financeiras			
CÓDIGO E DESCRIÇÃO DA NATUREZA JURÍDICA 206-2 - SOCIEDADE EMPRESARIA LIMITADA			
LOGRADOURO AV MARTE	NÚMERO 489	COMPLEMENTO ANDAR TERREO PARTE A	
CEP 06.541-005	BAIRRO/DISTRITO ALPHAVILLE	MUNICÍPIO SANTANA DE PARNAIBA	UF SP
SITUAÇÃO CADASTRAL ATIVA		DATA DA SITUAÇÃO CADASTRAL 03/11/2005	
MOTIVO DE SITUAÇÃO CADASTRAL			
SITUAÇÃO ESPECIAL *****		DATA DA SITUAÇÃO ESPECIAL *****	

Aprovado pela Instrução Normativa RFB nº 1.183, de 19 de agosto de 2011.

Emitido no dia **04/07/2014** às **09:52:19** (data e hora de Brasília).

Página: 1/1

[Voltar](#)



A RFB agradece a sua visita. Para informações sobre política de privacidade e uso, [clique aqui](#).

[Atualize sua página](#)

EM BRANCO

13.266.270/0001-62

Olá, **identifique-se** ou cadastre-se **aqui**

Meus Pedidos | Central de Atendimento | Quem Somos | Central de Clientes | Contato | Atendimento Online

REVENDEDOR

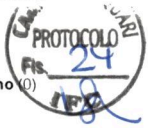
Telefones
(54) 3712-2000 / 3712-2002Assistência
TécnicaMeu
CadastroMeu
Carrinho (0)

Busque no site...

Buscar

TODOS OS DEPARTAMENTOS DESIGN COLLECTION PROJETOS ESPECIAIS CONJUNTO DE PANELAS FAQUEIROS ELETROS LISTA DE NOIVOS

Início > Talheres > Talheres Finos > Colher para Mesa em Aço Inox Continental Tramontina

SUGESTÕES DE PRESENTE

LANÇAMENTOS

OFERTAS

PRODUTOS

- Acessórios
- Aspiradores
- Assadeira/Formas
- Bandejas
- Bar
- Camping
- Centrífugas
- Chá e Café
- Chaleiras
- Churrasco
- Cozinha
- Cubas
- Cubas para Lavabo
- Design Collection
- Ecológica-Eco Friendly
- Eletros Tramontina
- Faqueiros
- Ferramentas
- Ferramentas Eletricas
- Frigideiras de Ferro
- Fruteiras
- Garrafas Térmicas
- INTER / GRÊMIO
- Jardinagem
- La Pasticceria
- Lavabo
- Linha Empresarial
- Linha Infantil
- Lixeiras
- Mesa
- Mix Grill
- Moedores
- Movéis
- My Lovely Kitchen
- Panelas e Frigideiras Lyon
- Panelas/Frigideiras
- Petisqueiras
- Pia/Fogão
- Pias de Apoio
- Pias para Granito

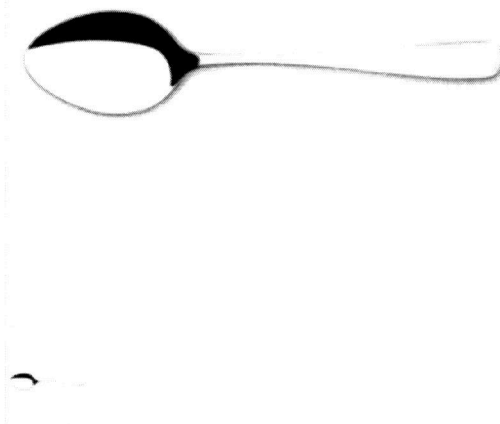
Compartilhe: **Curtir** 0 | **g+** 0

Colher para Mesa em Aço Inox Continental Tramontina

Ref. Produto: 63965010
+ CONTINENTAL

R\$ 7,26

Em até **1x** de R\$ 7,26 sem jurosNo boleto: R\$ 6,90 **5%** desc.**PRODUTO ESGOTADO**

Avise-me quando estiver disponível.

Digite o seu e-mail:

Enviar

PEDIR DE PRESENTE

Recomendar produto

Dúvidas?

Pedir mais informações

Descrição do Produto Avaliações (0)

Linha Continental.

COMPOSIÇÃO:
01 Colher de mesa
Compr.: 197 mm.
Espessura: 2,3 mm.

INFORMAÇÕES:

Colher com concha profunda.

Totalmente feita em aço inox, altamente durável, mantém as características originais, preservando a beleza, a higiene e a durabilidade do material.

Própria para uso diário, combinando com qualquer ambiente.

Pode ser levada, diariamente, à máquina de lavar louças.

USO ADEQUADO:

Use apenas sabão ou detergente e uma esponja macia. Outros tipos de produtos, como palha de aço, poderão riscar ou prejudicar o brilho dos talheres. Enxágue bem cada peça a fim de remover totalmente os resíduos dos produtos de limpeza, que, por serem abrasivos, podem atacar o inox. Sempre que possível, use água quente, pois renova o brilho do talher. Após a lavagem, enxugue imediatamente os talheres, caso contrário, as substâncias químicas da água (cloro) poderão causar manchas. Lavagem manual evite atrito entre talheres durante o processo de lavagem e no armazenamento, para mantê-los sem riscos. Evite o contato das peças com superfícies quentes. Elas provocam a descoloração do produto. Não guarde os talheres em locais úmidos. A umidade também provoca manchas. Qualquer faca independente de marca, para manter o fio de corte, é fabricada em aço com maior teor de carbono e, por isso, menos resistente à corrosão. Assim, pedimos uma atenção especial para este artigo, pois estará mais propenso aos problemas citados. Usando máquinas de lavar louças Não carregue em demasia a cesta dos talheres. Separe bem as peças, pois o contato permanente entre as mesmas, durante a secagem, poderá causar manchas. Retire os talheres logo que tenha terminado o ciclo "enxaguar" a fim de que os mesmos sejam secados manualmente.

PRODUTOS RELACIONADOS

- Pizza
- Rock n COOK
- Servir
- Sushi
- Tábuas de Vidro
- Talheres
- Tanques
- Torneiras/Misturadores
- Tramontina Pro



Faceta para Sobremesa Italy
Por R\$ 28,63
ou 1x de R\$ 28,63

+ ITALY

[Comprar](#)



Pá para Açúcar em Aço Inox
Oriente Fosco
Por R\$ 10,84
ou 1x de R\$ 10,84

+ ORIENTE FOSCO

[Comprar](#)



Colher de Mesa Marselha
Por R\$ 11,99
ou 1x de R\$ 11,99

+ MARSELHA

[Comprar](#)



Talher para Salada em Aço
Inox Classic
Por R\$ 37,40
ou 1x de R\$ 37,40

+ CLASSIC

[Comprar](#)

LISTA DE *Courammente*

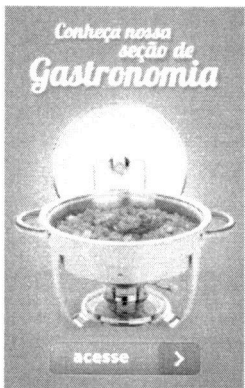

Blog Gift Palace



[Acesse](#)



Comprovante de Inscrição e de Situação Cadastral

Contribuinte,

Confira os dados de Identificação da Pessoa Jurídica e, se houver qualquer divergência, providencie junto à RFB a sua atualização cadastral.

		REPÚBLICA FEDERATIVA DO BRASIL CADASTRO NACIONAL DA PESSOA JURÍDICA	
NÚMERO DE INSCRIÇÃO 13.366.270/0001-62 MATRIZ	COMPROVANTE DE INSCRIÇÃO E DE SITUAÇÃO CADASTRAL		DATA DE ABERTURA 03/03/2011
NOME EMPRESARIAL PANDOLFI COMERCIO DE UTILIDADES DOMESTICAS LTDA - ME			
TÍTULO DO ESTABELECIMENTO (NOME DE FANTASIA) GIFT PALACE			
CÓDIGO E DESCRIÇÃO DA ATIVIDADE ECONÔMICA PRINCIPAL 47.59-8-99 - Comércio varejista de outros artigos de uso pessoal e doméstico não especificados anteriormente			
CÓDIGO E DESCRIÇÃO DAS ATIVIDADES ECONÔMICAS SECUNDÁRIAS 47.44-0-01 - Comércio varejista de ferragens e ferramentas			
CÓDIGO E DESCRIÇÃO DA NATUREZA JURÍDICA 206-2 - SOCIEDADE EMPRESARIA LIMITADA			
LOGRADOURO R JOSE REINALDO ANGONESE	NÚMERO 849	COMPLEMENTO	
CEP 99.700-000	BAIRRO/DISTRITO JOSE BONIFACIO	MUNICÍPIO ERECHIM	UF RS
SITUAÇÃO CADASTRAL ATIVA		DATA DA SITUAÇÃO CADASTRAL 03/03/2011	
MOTIVO DE SITUAÇÃO CADASTRAL			
SITUAÇÃO ESPECIAL *****		DATA DA SITUAÇÃO ESPECIAL *****	

Aprovado pela Instrução Normativa RFB nº 1.183, de 19 de agosto de 2011.

Emitido no dia **04/07/2014** às **09:48:07** (data e hora de Brasília).

Página: 1/1

[Voltar](#)



A RFB agradece a sua visita. Para informações sobre política de privacidade e uso, [clique aqui](#).

[Atualize sua página](#)

EM BRANCO

04.685.262/0001-14

Cadastre-se ou identifique-se

Televentas Via Inox

Meu Carrinho (0)



Busca por produtos

VER TODOS OS DEPARTAMENTOS

COZINHA

PETISCOS

DESIGN COLLECTION

SERVIR

MESA

LINHA BAR

FAQUEIROS

OUTROS



Categorias TODAS

ASSADIBRAS FORMAS

CHAI CAFE

CHATEIRAS

CHURRASCO

COZINHA

CUBAS TANQUES

DESIGN COLLECTION

ELIROS

FACAS

FAQUEIROS

FERRAMENTAS

JARDINAGEM

LINHA BAR

LINHA EMPRESARIAL

LINHA INFANTIL

LINHA SUSHI

LIXIRAS

MESA

MÓVEIS

PANELAS FRIGIDEIRAS

PETISCOS

SERIES ESPECIAIS

SERVIR

TALHERES

Home > TALHERES > Talheres Finos



Garfo de Mesa Aço Inox CONTINENTAL

R\$6,93

6%OFF R\$6,51 a vista no boleto

Disponibilidade de Produto em estoque

Comprar

Saiba mais

Quantidade: 1

Compartilhe

0

Descrição Fabricante/SAC

Informações sobre o produto Garfo de Mesa Aço Inox CONTINENTAL

Uma mesa bem-posta é uma presente que todo mundo pode se dar todos os dias. Talheres e acessórios brilhantes, uma toalha bonita e pequenos toques de decoração tornam qualquer momento mais especial. Afinal, uma boa refeição deve ser saboreada também com os olhos.

- Linha CONTINENTAL.

COMPOSIÇÃO

A Via Inox segue com as informações de composição conforme o fabricante.

- 01 Garfo de Mesa.

- Compr. Total: 199 mm

- Espessura: 2,25 mm

INFORMAÇÕES ADICIONAIS

- Garfo com dentes longos.

- Totalmente feita em aço inox, altamente durável, mantém as características originais, preservando a beleza, a higiene e a durabilidade do material.

- Própria para o uso diário, combinando com qualquer ambiente.

- Pode ser levada, diariamente, à máquina de lavar louças.

USO SEGURO E ADEQUADO

Para um melhor manuseio e durabilidade de seu produto, leia as informações abaixo geradas pela Via Inox e fornecidas de acordo com o fabricante.

Antes do uso: Antes de utilizar o produto novo, remova as eventuais etiquetas e lave-o com água quente e detergente.

Modo de uso: Durante a lavagem use somente esponja macia, outros tipos de produtos, como palha de aço, poderão riscar ou prejudicar o brilho do produto. Enxágue bem a peça a fim de remover totalmente os resíduos dos produtos de limpeza, que por serem abrasivos, podem danificar o inox. Após a lavagem enxugue-o, pois as substâncias químicas contidas na água poderão causar manchas. Sempre que possível use água quente, pois renova o brilho do produto. Quando usar a máquina de lavar louça, recomendamos retirar o produto logo que tenha terminado o ciclo "enxaguar", a fim de que o mesmo seja secado manualmente.

- Foto meramente ilustrativa.

Informativo

CADASTRE-SE

E RECEBA NOVIDADES E PROMOÇÕES EM SEU E-MAIL



CLIQUE

Curta a Via Inox

VIA INOX
Via Inox
Tramontina

Curtir

163.847 pessoas curtiram Via Inox Tramontina.

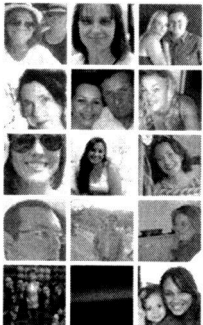

Produtos Relacionados



Jogo Aço Inox Para Feijao/Arroz 4 peças

R\$ 112,35
ou 10 x R\$ 11,24 sem juros

[Veja mais SERVICE](#)

[Compre os dois](#)

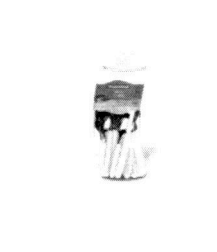

Conjunto Talheres Inox 24 Peças

R\$ 43,46
ou 4 x R\$ 10,87 sem juros

[Veja mais ITAPUA](#)

[Compre os dois](#)

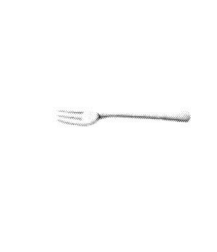

Garfo Para Torta Aço Inox ORIENTE

R\$ 11,55
Parcela única

[Veja mais ORIENTE](#)

[Compre os dois](#)

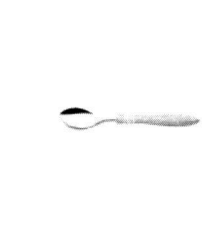

Colher de Chá Cor E Cor

R\$ 2,57
Parcela única

[Veja mais COR E COR](#)

[Compre os dois](#)

Lista de Casamento

[Crie a sua!](#)

A Via Inox

- [Quem Somos](#)
- [Nossas Lojas](#)
- [Privacidade e Segurança](#)
- [Dúvidas Gerais](#)
- [Fala Comissário](#)

Compras

- [Trocas e Devoluções](#)
- [Política de Entregas](#)
- [Formas de Pagamento](#)
- [Lista de Casamento](#)

Social

- [Inscreva-se no nosso canal!](#)
- [Siga-nos no twitter!](#)
- [Seja nosso fã!](#)
- [Siga-nos no Instagram!](#)
- [Receba ofertas em seu e-mail!](#)

Pague com



Os preços, prazos de pagamento e promoções são exclusivos para compras efetuadas através do site. Os mesmos não se aplicam em nossas lojas físicas.

Razão Social: VIA INOX VAREJO E DISTRIBUIÇÃO DE UTILIDADES DOMÉSTICAS LTDA - CNPJ: 04.685.362/0001-14
Rua Professor Marcos Martini, 315 - Bairro Santa Catarina - CAXIAS DO SUL - RS - Cep: 95032-500



Cadastre-se ou identifique-se

Televentas Via Inox

Meu Carrinho (0)

Busca por produtos

VER TODOS OS DEPARTAMENTOS

COZINHA

PETISCOS

DESIGN COLLECTION

SERVIR

MESA

LINHA BAR

FAQUEIROS

CUTELAS



Categorias TODAS

ASSADEIRAS FORMAS

CHAT CAFÉ

CHALEIRAS

CHURRASCO

COZINHA

CUBAS / TANQUES

DESIGN COLLECTION

FILTROS

FACAS

FAQUEIROS

FERRAMENTAS

JARDINAGEM

LINHA BAR

LINHA EMPRESARIAL

LINHA INFANTIL

LINHA SUSHI

LIXÍRIAS

MESA

MÓVEIS

PANELAS FRIGIDEIRAS

PETISCOS

SÉRIES ESPECIAIS

SERVIR

TALHERES

Home > TALHERES > Talheres Finos



Colher Mesa Aço Inox CONTINENTAL

R\$6,93

6%OFF R\$6,51 à vista no boleto

Disponibilidade de Produto
Em estoque**Comprar**

Saiba mais

Quantidade: 1

Compartilhe

0

Descrição Fabricante/SAC

Informações sobre o produto Colher Mesa Aço Inox CONTINENTAL

Uma mesa bem-posta é uma presente que todo mundo pode se dar todos os dias. Talheres e acessórios brilhantes, uma toalha bonita e pequenos toques de decoração tornam qualquer momento mais especial. Afinal, uma boa refeição deve ser saboreada também com os olhos.

- Linha CONTINENTAL.

COMPOSIÇÃO

A Via Inox segue com as informações de composição conforme o fabricante.

- 01 Colher de Mesa.

- Compr. Total: 197 mm
- Espessura: 2,25 mm

INFORMAÇÕES ADICIONAIS

- Colher com concha profunda.
- Totalmente feita em aço inox, altamente durável, mantém as características originais, preservando a beleza, a higiene e a durabilidade do material.
- Própria para o uso diário, combinando com qualquer ambiente.
- Pode ser levada, diariamente, à máquina de lavar louças.

USO SEGURO E ADEQUADO

Para um melhor manuseio e durabilidade de seu produto, leia as informações abaixo geradas pela Via Inox e fornecidas de acordo com o fabricante.

Antes do uso: Antes de utilizar o produto novo, remova as eventuais etiquetas e lave-o com água quente e detergente.

Modo de uso: Durante a lavagem use somente esponja macia, outros tipos de produtos, como palha de aço, poderão riscar ou prejudicar o brilho do produto. Enxágue bem a peça a fim de remover totalmente os resíduos dos produtos de limpeza, que por serem abrasivos, podem danificar o inox. Após a lavagem enxugue-o, pois as substâncias químicas contidas na água poderão causar manchas. Sempre que possível use água quente, pois renova o brilho do produto. Quando usar a máquina de lavar louça, recomendamos retirar o produto logo que tenha terminado o ciclo "enxaguar", a fim de que o mesmo seja secado manualmente.

- Foto meramente ilustrativa.

Informativo

CADASTRE-SE

E RECEBA NOVIDADES
E PROMOÇÕES EM
SEU E-MAIL



CLIQUE

Curta a Via Inox

VIA INOX
Via Inox
Tramontina





Curtir

163.846 pessoas curtiram Via Inox Tramontina.

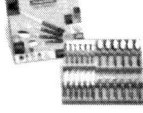

Beij Me! Network Solutions

Produtos Relacionados

			
Jogo Aço Inox Para Feijao/Arroz 4 peças	Faca Mesa Aço Inox ITALY	Conj. Talheres Inox 24pc Polywood	Colher Sobremesa inox NEW KOLOR
R\$ 112,35 ou 10 x R\$ 11,24 sem juros	R\$ 26,63 ou 2 x R\$ 13,32 sem juros	R\$ 136,26 ou 10 x R\$ 13,63 sem juros	R\$ 1,60 Parcela única
Veja mais SERVICE	Veja mais ITALY	Veja mais POLYWOOD	Veja mais NEW KOLOR
Compre os dois	Compre os dois	Compre os dois	Compre os dois

Lista de Casamento

[Criar a sua!](#)

A Via Inox

- Quem Somos
- Nossa História
- Política de Segurança
- Políticas Gerais
- FAQ - Freqüente

Compras

- Formas e Devoluções
- Política de Entrega
- Formas de Pagamento
- Lista de Casamento

Social

- Inscreva-se no nosso canal!
- Siga-nos no twitter!
- Seja nosso fan!
- Siga-nos no Instagram!
- Receba ofertas em seu e-mail!

Pague com



Os preços, prazos de pagamento e promoções são exclusivos para compras efetuadas através do site. Os mesmos não se aplicam em nossas lojas físicas.

Razão Social: VIA INOX VAREJO E DISTRIBUIÇÃO DE UTILIDADES DOMÉSTICAS LTDA - CNPJ: 04.685.302/0001-14
Rua Professor Marcos Martini, 315 - Bairro Santa Catarina - CAXIAS DO SUL - RS - Cep: 95032-500



Comprovante de Inscrição e de Situação Cadastral

Contribuinte,

Confira os dados de Identificação da Pessoa Jurídica e, se houver qualquer divergência, providencie junto à RFB a sua atualização cadastral.

		REPÚBLICA FEDERATIVA DO BRASIL CADASTRO NACIONAL DA PESSOA JURÍDICA	
NÚMERO DE INSCRIÇÃO 04.685.362/0001-14 MATRIZ	COMPROVANTE DE INSCRIÇÃO E DE SITUAÇÃO CADASTRAL		DATA DE ABERTURA 19/09/2001
NOME EMPRESARIAL VIA INOX VAREJO E DISTRIBUICAO DE UTILIDADES LTDA			
TÍTULO DO ESTABELECIMENTO (NOME DE FANTASIA) *****			
CÓDIGO E DESCRIÇÃO DA ATIVIDADE ECONÔMICA PRINCIPAL 47.59-8-99 - Comércio varejista de outros artigos de uso pessoal e doméstico não especificados anteriormente			
CÓDIGO E DESCRIÇÃO DAS ATIVIDADES ECONÔMICAS SECUNDÁRIAS 46.49-4-99 - Comércio atacadista de outros equipamentos e artigos de uso pessoal e doméstico não especificados anteriormente 47.13-0-01 - Lojas de departamentos ou magazines 46.72-9-00 - Comércio atacadista de ferragens e ferramentas			
CÓDIGO E DESCRIÇÃO DA NATUREZA JURÍDICA 206-2 - SOCIEDADE EMPRESARIA LIMITADA			
LOGRADOURO R PROFESSOR MARCOS MARTINI	NÚMERO 315	COMPLEMENTO	
CEP 95.032-500	BAIRRO/DISTRITO SANTA CATARINA	MUNICÍPIO CAXIAS DO SUL	UF RS
SITUAÇÃO CADASTRAL ATIVA		DATA DA SITUAÇÃO CADASTRAL 03/11/2005	
MOTIVO DE SITUAÇÃO CADASTRAL			
SITUAÇÃO ESPECIAL *****		DATA DA SITUAÇÃO ESPECIAL *****	

Aprovado pela Instrução Normativa RFB nº 1.183, de 19 de agosto de 2011.

Emitido no dia **04/07/2014** às **09:44:11** (data e hora de Brasília).

Página: 1/1

[Voltar](#)



A RFB agradece a sua visita. Para informações sobre política de privacidade e uso, [clique aqui](#).

[Atualize sua página](#)

EM BRANCO



Comprovante de Inscrição e de Situação Cadastral

Contribuinte,

Confira os dados de Identificação da Pessoa Jurídica e, se houver qualquer divergência, providencie junto à RFB a sua atualização cadastral.

		REPÚBLICA FEDERATIVA DO BRASIL CADASTRO NACIONAL DA PESSOA JURÍDICA	
NÚMERO DE INSCRIÇÃO 13.207.349/0001-40 MATRIZ	COMPROVANTE DE INSCRIÇÃO E DE SITUAÇÃO CADASTRAL		DATA DE ABERTURA 01/02/2011
NOME EMPRESARIAL LACASAMONTINA LTDA - ME			
TÍTULO DO ESTABELECIMENTO (NOME DE FANTASIA) *****			
CÓDIGO E DESCRIÇÃO DA ATIVIDADE ECONÔMICA PRINCIPAL 47.44-0-01 - Comércio varejista de ferragens e ferramentas			
CÓDIGO E DESCRIÇÃO DAS ATIVIDADES ECONÔMICAS SECUNDÁRIAS 47.54-7-01 - Comércio varejista de móveis 47.89-0-99 - Comércio varejista de outros produtos não especificados anteriormente 47.59-8-99 - Comércio varejista de outros artigos de uso pessoal e doméstico não especificados anteriormente 47.53-9-00 - Comércio varejista especializado de eletrodomésticos e equipamentos de áudio e vídeo			
CÓDIGO E DESCRIÇÃO DA NATUREZA JURÍDICA 206-2 - SOCIEDADE EMPRESARIA LIMITADA			
LOGRADOURO AV BRASILIA	NÚMERO 835	COMPLEMENTO SALA: 01;	
CEP 13.870-590	BARRIO/DISTRITO VILA ZANETTI	MUNICÍPIO SAO JOAO DA BOA VISTA	UF SP
SITUAÇÃO CADASTRAL ATIVA		DATA DA SITUAÇÃO CADASTRAL 01/02/2011	
MOTIVO DE SITUAÇÃO CADASTRAL			
SITUAÇÃO ESPECIAL *****		DATA DA SITUAÇÃO ESPECIAL *****	

Aprovado pela Instrução Normativa RFB nº 1.183, de 19 de agosto de 2011.

Emitido no dia **04/07/2014** às **09:35:51** (data e hora de Brasília).

Página: 1/1

[Voltar](#)



A RFB agradece a sua visita. Para informações sobre política de privacidade e uso, [clique aqui](#).

[Atualize sua página](#)

EM BRANCO



Página Inicial

Atendimento

Minha Conta

Busca

Digite aqui a referência ou nome do produto...

Video
InstitucionalA
EmpresaFale
ConoscoFormas de
PagamentoPrazo de
Entrega

Login



MEU CARRINHO

Seu carrinho tem 0 item.

*DESCONTO ESPECIAL.

FRETE GRÁTIS PARA TODO O BRASIL*.

VEJA AS CONDIÇÕES.

Home » Faqueiros, Panelas Inox » 63965020

INFORMAÇÕES DO PRODUTO

GARFO MESA CONTINENTAL

Modelo do Produto: 63965020



R\$ 6,17

Colocar no carrinho

Comentários

Faixa de Desconto	Desconto
R\$ 0,00 até R\$ 999,00	3%
R\$ 1.000,00 até R\$ 60.000,00	15%

Desconto de 3% : R\$ 5,98

* Desconto válido somente para pagamento com boleto bancário

Descrição do Produto

Ficha Técnica
Recomendações de uso

Lavagem Manual

Use apenas sabão ou detergente e uma esponja macia. Outros tipos de produtos, como palha de aço, poderão riscar ou prejudicar o brilho dos talheres. No caso do talher ser dourado, esse procedimento é imprescindível, a fim de não prejudicar a superfície tratada com ouro 24K. Enxágue bem cada peça a fim de remover totalmente os resíduos dos produtos de limpeza, que, por serem abrasivos, podem atacar o inox. Sempre que possível, use água quente, pois renova o brilho do talher.

Após a lavagem, enxugue imediatamente os talheres, caso contrário, as substâncias químicas da água (cloro) poderão causar manchas. Evite atrito entre talheres durante o processo de lavagem e no armazenamento, para mantê-los sem riscos.

Evite o contato das peças com superfícies quentes. Elas provocam a descoloração do produto.

Não guarde os talheres em locais úmidos. A umidade também provoca manchas.

Qualquer faca independente de marca, para manter o fio de corte, é fabricada em aço com maior teor de carbono e, por isso, menos resistente à corrosão. Assim, pedimos uma atenção especial para este artigo, pois estará mais propenso aos problemas citados.

Usando máquinas de lavar louças

Não carregue em demasia a cesta dos talheres. Separe bem as peças, pois o contato permanente entre as mesmas, durante a secagem, poderá causar manchas.

Retire os talheres logo que tenha terminado o ciclo enxaguar a fim de que os mesmos sejam secados manualmente.

EAN13: 7891116009178

DUN14: 17891116009175

NCM: 8215 99 10

Peso Líquido: 0,0410 kg.

Peso Bruto: 0,0410 kg.

Metragem: 0,000111 m².

Dimensões Embalagem (Compr. X Larg. X Alt.): 199x 28x 20 mm.

Dimensões Produto (Compr. X Larg. X Alt.): 199x 28x 20 mm.

Espessura: 2,3 mm.

Composição

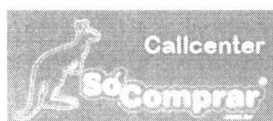

(14) 3203.3994

Atendimento das 9h às 18h, de segunda à sexta (exceto feriados).

Revenda

TRAMONTINA

Formas de Pagamento

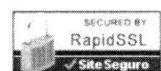

EM BRANCO

09.313.122/0001-25



Página Inicial

Atendimento

Minha Conta

Busca

Digite aqui a referência ou nome do produto...

OK

Video
InstitucionalA
EmpresaFale
ConoscoFormas de
PagamentoPrazo de
Entrega

Login



MEU CARRINHO

Seu carrinho tem 0 item.

*DESCONTO ESPECIAL.

FRETE GRÁTIS PARA TODO O BRASIL*.

VEJA AS CONDIÇÕES.

Home » Faqueiros, Panelas Inox » 63907030

INFORMAÇÕES DO PRODUTO

FACA MESA AURORA
Modelo do Produto: 63907030

R\$ 7,92

Colocar no carrinho

Comentários

Faixa de Desconto	Desconto
R\$ 0.00 até R\$ 999,00	3%
R\$ 1.000,00 até R\$ 60.000,00	15%

Desconto de 3% : R\$ 7,68

* Desconto válido somente para pagamento com boleto bancário

Descrição do Produto

Ficha Técnica
Recomendações de uso

Lavagem Manual

Use apenas sabão ou detergente e uma esponja macia. Outros tipos de produtos, como palha de aço, poderão riscar ou prejudicar o brilho dos talheres. No caso do talher ser dourado, esse procedimento é imprescindível, a fim de não prejudicar a superfície tratada com ouro 24K.

Enxágue bem cada peça a fim de remover totalmente os resíduos dos produtos de limpeza, que, por serem abrasivos, podem atacar o inox.

Sempre que possível, use água quente, pois renova o brilho do talher.

Após a lavagem, enxugue imediatamente os talheres, caso contrário, as substâncias químicas da água (cloro) poderão causar manchas.

Lavagem Manual

Evite atrito entre talheres durante o processo de lavagem e no armazenamento, para mantê-los sem riscos.

Evite o contato das peças com superfícies quentes. Elas provocam a descoloração do produto.

Não guarde os talheres em locais úmidos. A umidade também provoca manchas.

Qualquer faca independente de marca, para manter o fio de corte, é fabricada em aço com maior teor de carbono e, por isso, menos resistente à corrosão. Assim, pedimos uma atenção especial para este artigo, pois estará mais propenso aos problemas citados.

Usando máquinas de lavar louças

Não carregue em demasia a cesta dos talheres. Separe bem as peças, pois o contato permanente entre as mesmas, durante a secagem, poderá causar manchas.

Retire os talheres logo que tenha terminado o ciclo enxaguar a fim de que os mesmos sejam secados manualmente.

EAN13: 7891116027332
DUN14: 17891116027339
NCM: 8211.91.00
Peso Líquido: 0,0440 kg.
Peso Bruto: 0,0440 kg.
Metragem: 0,000012 m²
Dimensões Embalagem (Compr. X Larg. X Alt.): 213x 19x 3 mm.
Dimensões Produto (Compr. X Larg. X Alt.): 213x 19x 3 mm.

Composição

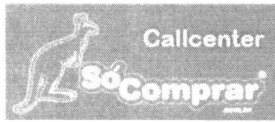

(14) 3203.3994

Atendimento das 9h às 18h, de segunda à sexta (exceto feriados).

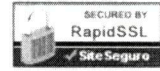
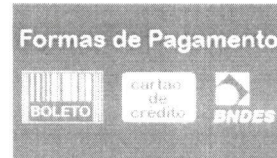
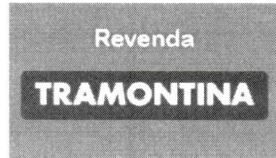

EM BRANCO



Comprovante de Inscrição e de Situação Cadastral

Contribuinte,

Confira os dados de Identificação da Pessoa Jurídica e, se houver qualquer divergência, providencie junto à RFB a sua atualização cadastral.

		REPÚBLICA FEDERATIVA DO BRASIL CADASTRO NACIONAL DA PESSOA JURÍDICA	
NÚMERO DE INSCRIÇÃO 09.313.127/0001-35 MATRIZ	COMPROVANTE DE INSCRIÇÃO E DE SITUAÇÃO CADASTRAL		DATA DE ABERTURA 07/01/2008
NOME EMPRESARIAL SOCOMPRAR SUDESTE LTDA - ME			
TÍTULO DO ESTABELECIMENTO (NOME DE FANTASIA) *****			
CÓDIGO E DESCRIÇÃO DA ATIVIDADE ECONÔMICA PRINCIPAL 47.59-8-99 - Comércio varejista de outros artigos de uso pessoal e doméstico não especificados anteriormente			
CÓDIGO E DESCRIÇÃO DAS ATIVIDADES ECONÔMICAS SECUNDÁRIAS 47.54-7-01 - Comércio varejista de móveis 47.44-0-01 - Comércio varejista de ferragens e ferramentas			
CÓDIGO E DESCRIÇÃO DA NATUREZA JURÍDICA 206-2 - SOCIEDADE EMPRESARIA LIMITADA			
LOGRADOURO R PADRE FRANCISCO VAN DER MAAS	NÚMERO 19-100	COMPLEMENTO	
CEP 17.047-020	BAIRRO/DISTRITO VILA ENGLER	MUNICÍPIO BAURU	UF SP
SITUAÇÃO CADASTRAL ATIVA		DATA DA SITUAÇÃO CADASTRAL 07/01/2008	
MOTIVO DE SITUAÇÃO CADASTRAL			
SITUAÇÃO ESPECIAL *****		DATA DA SITUAÇÃO ESPECIAL *****	

Aprovado pela Instrução Normativa RFB nº 1.183, de 19 de agosto de 2011.

Emitido no dia **04/07/2014** às **09:31:30** (data e hora de Brasília).

Página: 1/1

[Voltar](#)



A RFB agradece a sua visita. Para informações sobre política de privacidade e uso, [clique aqui](#).

[Atualize sua página](#)

EM BRANCO



13976.96010001-33

Olá, [ou cadastre-se](#) [Central de Atendimento](#) [Quem Somos](#) [Contato](#) [ATENDIMENTO ONLINE](#)

[buscar](#)  [Meu Cadastro](#) [Meu Carrinho](#)

REVENDEDOR
TRAMONTINA

MAIS DE VOCE
DEIXE A SUA COZINHA COM A SUA CARA COM ESSAS OFERTAS

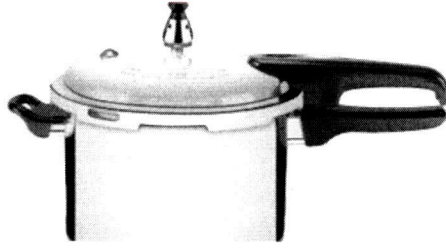

PANELA DE PRESSÃO ALUMINIO 20CM 4,5 LITROS POLIDA MALAGA

por: R\$ **130,15** no boleto

[compre agora](#) 

- 1
- 2
- 3
- 4
- 5

ESTAMOS NO MÊS DE PROMOÇÃO ARCANO VIP. APROVEITE AS OFERTAS! PRODUTOS TRAMONTINA

categorias

- 100 ANOS
- Arcano Moveis
- Aspiradores de Pó
- Assadeira/Formas
- Bar
- Centrifugas/ Raladores/ Fatiadores
- Chá e Café
- Chaleiras
- Churrasco
- Coifas/Depuradores
- Cozinha
- Design Collection
- Eletros
- Faqueiros
- Ferramentas
- Forno/Fogão
- Frigideiras de Ferro
- Garrafas Térmicas
- Jardinagem
- La Pasticceria
- Linha Empresarial
- Linha Infantil
- Lixeiras
- Mesa
- Moedores
- My Lovely Kitchen
- Panelas e Frigideiras Lyon
- Panelas e Frigideiras Mônaco
- Panelas/Frigideiras
- Petsqueiras
- Pizza
- Produtos INTER / GRÊMIO
- Rock n COOK
- Servir
- Talheres
- Tramontina Edição Especial
- Utilidades

Linha: **Aço Inox**

Faca de Mesa Aurora.
Cod. Produto: 63907030
+ AURORA



+ ZOOM

Pague: R\$ 6,94 no boleto

Por **R\$ 7,30**
ou 6x de R\$ 1,22

Pague com



 **Pedir de Presente**

- Recomendar produto
- Pedir mais informações
- Dúvidas?

Formas de Pagamento

- 1 vez de R\$ 7,30 (sem juros)
- 2 vezes de R\$ 3,65 (sem juros)
- 3 vezes de R\$ 2,43 (sem juros)
- 4 vezes de R\$ 1,83 (sem juros)
- 5 vezes de R\$ 1,46 (sem juros)
- 6 vezes de R\$ 1,22 (sem juros)

PRODUTO ESGOTADO

Avise-me quando estiver disponível.

[Enviar](#)

Digite seu e-mail

Gosto Tweet +1

DESCRIÇÃO

Linha Aurora.

Composição:

01 Faca de mesa.
Compr.: 213 mm.

Informações:

Faca forjada e temperada, proporcionando resistência à corrosão e durabilidade no fio de corte. Por sua característica de temperabilidade, não riscas as porcelanas. Totalmente feita em aço inox, altamente durável, mantém as características originais, preservando a beleza, a higiene e a durabilidade do material. Própria para uso diário, combinando com qualquer ambiente. Pode ser levada, diariamente, à máquina de lavar louças.

Orientações Gerais:

Use apenas sabão ou detergente e uma esponja macia. Outros tipos de produtos, como palha de aço, poderão riscar ou prejudicar o brilho dos talheres. No caso do talher ser dourado, esse procedimento é imprescindível, a fim de não prejudicar a superfície tratada com ouro 24Q. Enxágue bem cada peça a fim de remover totalmente os resíduos dos produtos de limpeza, que, por serem abrasivos, podem atacar o inox. Sempre que possível, use água quente, pois renova o brilho do talher. Após a lavagem, enxugue imediatamente os talheres, caso contrário, as substâncias químicas da água (cloro) poderão causar manchas. Lavagem manual evite atrito entre talheres durante o processo de lavagem e no armazenamento, para mantê-los sem riscos. Evite o contato das peças com superfícies quentes. Elas provocam a descoloração do produto. Não guarde os talheres em locais úmidos. A umidade também provoca manchas. Qualquer faca independente de marca, para manter o fio de corte, é fabricada em aço com maior teor de carbono e, por isso, menos resistente à corrosão. Assim, pedimos uma atenção especial para este artigo, pois estará mais propenso aos problemas citados. Usando máquinas de lavar louças Não carregue em demasia a cesta dos talheres. Separe bem as peças, pois o contato permanente entre as mesmas, durante a secagem, poderá causar manchas. Retire os talheres logo que tenha terminado o ciclo "enxaguar" a fim de que os mesmos sejam secados manualmente.

OUTROS PRODUTOS DA LINHA



Faca de Mesa Aurora.

Por R\$ 7,30
ou 6x de R\$ 1,22

+ [AURORA](#)



Talher Salada Aço Inox COPACABANA

Por R\$ 10,57
ou 6x de R\$ 1,76

+ [COPACABANA](#)



Espumadeira Aurora.

Por R\$ 18,99
ou 6x de R\$ 3,17

+ [AURORA](#)



Faca Sobremesa Amazonas

Por R\$ 9,79
ou 6x de R\$ 1,63

+ [AMAZONAS](#)

[Cozinha](#) | [Mesa](#) | [My Lovely Kitchen](#) | [Churrasco](#) | [Bar](#) | [Eletros](#) | [Design Collection](#) | [Ofertas](#)

Pague com:



Transporte:



Certificados:



dúvidas: [Central de Atendimento](#) | [Atendimento Online](#) | [Trocas e Devoluções](#) | [Contato](#)

institucional: [Nossa História](#) | [Sobre nós](#) | [Nossas Lojas](#) | [Política de Privacidade](#)

acompanhe com:



© 2014 astrusweb.com

Olá, [ou cadastre-se](#)

[Central de Atendimento](#) [Quem Somos](#) [Contato](#)

ATENDIMENTO ONLINE **LOCOLO**
 Fis. **35**
 1.2

buscar



[Meu Cadastro](#)

[Meu Carrinho](#)

REVENDEDOR
TRAMONTINA

[Cozinha](#) [Mesa](#) [My Lovely Kitchen](#) [Churrasco](#) [Bar](#) [Eletros](#) [Design Collection](#) [Ofertas](#)

MAIS À VOCE

DEIXE A SUA COZINHA COM A SUA
 CARA COM ESSAS OFERTAS

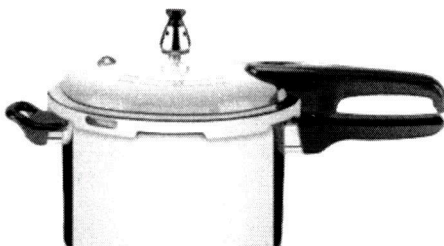

PANELA DE PRESSÃO
 ALUMINIO 20CM 4,5 LITROS
 POLIDA MALAGA

por: R\$ **130,15** no boleto

[compre agora](#)

- 1
- 2
- 3
- 4
- 5

ESTAMOS NO MÊS DE PROMOÇÃO ARCANO VIP - APROVEITE AS OFERTAS! PRODUTOS TRAMONTINA

categorias

- 100 ANOS
- Arcano Moveis
- Aspiradores de Pó
- Assadeira/Formas
- Bar
- Centrifugas/ Raladores/ Fatiadores
- Chá e Café
- Chaleiras
- Churrasco
- Coifas/Depuradores
- Cozinha
- Design Collection
- Eletros
- Faqueiros
- Ferramentas
- Forno/Fogão
- Frigideiras de Ferro
- Garrafas Térmicas
- Jardinagem
- La Pasticceria
- Linha Empresarial
- Linha Infantil
- Lixeiras
- Mesa
- Moedores
- My Lovely Kitchen
- Panelas e Frigideiras Lyon
- Panelas e Frigideiras Mônaco
- Panelas/Frigideiras
- Petsqueiras
- Pizza
- Produtos INTER / GRÊMIO
- Rock n COOK
- Servir
- Talheres
- Tramontina Edição Especial
- Utilidades

Linha: Talheres Finos

Garfo de Mesa Aço Inox CONTINENTAL
Cod. Produto: 63965020
+ CONTINENTAL



+ ZOOM

Pague: R\$ 6,62 no boleto

Por **R\$ 6,97**
 ou 6x de R\$ 1,16

Pague com



[Pedir de Presente](#)

- Recomendar produto
- Pedir mais informações
- Dúvidas?

Formas de Pagamento

- 1 vez de R\$ 6,97 (sem juros)
- 2 vezes de R\$ 3,49 (sem juros)
- 3 vezes de R\$ 2,32 (sem juros)
- 4 vezes de R\$ 1,74 (sem juros)
- 5 vezes de R\$ 1,39 (sem juros)
- 6 vezes de R\$ 1,16 (sem juros)

Quantidade:

1

[Comprar](#)

Gosto Tweet 0 +1 0

DESCRIÇÃO

- Linha CONTINENTAL.

COMPOSIÇÃO

- 01 Garfo de Mesa.
- Compr. Total: 199 mm
- Espessura: 2,25 mm

INFORMAÇÕES

- Garfo com dentes longos.
- Totalmente feita em aço inox, altamente durável, mantém as características originais, preservando a beleza, a higiene e a durabilidade do material.
- Própria para o uso diário, combinando com qualquer ambiente.
- Pode ser levada, diariamente, à máquina de lavar louças.

USO ADEQUADO

Antes de utilizar o produto novo, remova as eventuais etiquetas e lave-o com água quente e detergente. Durante a lavagem use somente esponja macia, outros tipos de produtos, como palha de aço, poderão riscar ou prejudicar o brilho do produto. Enxágue bem a peça a fim de remover totalmente os resíduos dos produtos de limpeza, que por serem abrasivos, podem danificar o inox. Após a lavagem enxugue-o, pois as substâncias químicas contidas na água poderão causar manchas. Sempre que possível use água quente, pois renova o brilho do produto. Quando usar a máquina de lavar louça, recomendamos retirar o produto logo que tenha terminado o ciclo "enxaguar", a fim de que o mesmo seja secado manualmente.

OUTROS PRODUTOS DA LINHA



Colher Mesa Aço Inox CONTINENTAL



Colher Media Monaco
 Por R\$ 9,51



Concha Feijao Firenz
 Por R\$ 58,88



Garfo Especial Aço Inox Continental



Por R\$ 6,60
ou 1x de R\$ 6,60
[+ CONTINENTAL](#)

ou 6x de R\$ 1,59
[+ MONACO](#)

ou 4x de R\$ 14,72
[+ FIRENZE](#)

Por R\$ 16,42
ou 6x de R\$ 2,74
[+ CONTINENTAL](#)

[Cozinha](#) | [Mesa](#) | [My Lovely Kitchen](#) | [Churrasco](#) | [Bar](#) | [Eletros](#) | [Design Collection](#) | [Ofertas](#)

Pague com:



Transporte:



Certificados:



dúvidas: [Central de Atendimento](#) | [Atendimento Online](#) | [Trocas e Devoluções](#) | [Contato](#)

institucional: [Nossa História](#) | [Sobre nós](#) | [Nossas Lojas](#) | [Política de Privacidade](#)

acompanhe com:



© 2014 astrusweb.com



Comprovante de Inscrição e de Situação Cadastral

Contribuinte,

Confira os dados de Identificação da Pessoa Jurídica e, se houver qualquer divergência, providencie junto à RFB a sua atualização cadastral.

		REPÚBLICA FEDERATIVA DO BRASIL CADASTRO NACIONAL DA PESSOA JURÍDICA	
NÚMERO DE INSCRIÇÃO 13.976.960/0001-33 MATRIZ	COMPROVANTE DE INSCRIÇÃO E DE SITUAÇÃO CADASTRAL		DATA DE ABERTURA 20/06/2011
NOME EMPRESARIAL ITAUANA MARIA KERBER DO CARMO NARDI - ME			
TÍTULO DO ESTABELECIMENTO (NOME DE FANTASIA) ARCANO MOVEIS			
CÓDIGO E DESCRIÇÃO DA ATIVIDADE ECONÔMICA PRINCIPAL 47.54-7-01 - Comércio varejista de móveis			
CÓDIGO E DESCRIÇÃO DAS ATIVIDADES ECONÔMICAS SECUNDÁRIAS 47.85-7-01 - Comércio varejista de antiguidades 46.49-4-04 - Comércio atacadista de móveis e artigos de colchoaria 47.89-0-01 - Comércio varejista de suvenires, bijuterias e artesanatos 47.59-8-99 - Comércio varejista de outros artigos de uso pessoal e doméstico não especificados anteriormente 47.55-5-03 - Comercio varejista de artigos de cama, mesa e banho			
CÓDIGO E DESCRIÇÃO DA NATUREZA JURÍDICA 213-5 - EMPRESARIO (INDIVIDUAL)			
LOGRADOURO R VISCONDE DE NACAR	NÚMERO 72	COMPLEMENTO SALA 02	
CEP 80.410-200	BAIRRO/DISTRITO CENTRO	MUNICÍPIO CURITIBA	UF PR
SITUAÇÃO CADASTRAL ATIVA		DATA DA SITUAÇÃO CADASTRAL 20/06/2011	
MOTIVO DE SITUAÇÃO CADASTRAL			
SITUAÇÃO ESPECIAL *****		DATA DA SITUAÇÃO ESPECIAL *****	

Aprovado pela Instrução Normativa RFB nº 1.183, de 19 de agosto de 2011.

Emitido no dia **04/07/2014** às **09:27:09** (data e hora de Brasília).

Página: 1/1

[Voltar](#)



A RFB agradece a sua visita. Para informações sobre política de privacidade e uso, [clique aqui](#).

[Atualize sua página](#)

EM BRANCO