



FABRICA Pre MOLDADO SÃO MARCOS

Ribeirão Preto, 20 de Maio de 2014.

À

PREFEITURA DE ARAQUARI

1 km 04

QUANT	DESCRIÇÃO	VALOR UN.	VALOR TOTAL
30	BANCO DE CONCRETO C/ ENCOSTO	310,00	9.300,00

FRETE POR CONTA DO FABRICANTE

Condições de pagamento: Depósito em conta. Banco do Brasil: agência: 1184-3 C/C: 6829-2.

Fones para contato

(16) 3976 1585 / (16) 3021 9030 / (16) 98262 0910 / (16) 3622 0464

60771177/0001-13

Inscr. Est.: 582.254.441.113

MARCO ANTONIO
 TASCA FERREIRA - ME

Rua Itaguaçu, 1045

Ipiranga - CEP 14060-030

RIBEIRÃO PRETO - SP

[Handwritten Signature]
 Marco Antônio Tasca Ferreira ME.

CNPJ: 60.771.177/0001-13 I.E. 582.254.441.113

RUA ITAGUAÇU, 1045 – IPIRANGA – CEP 14060-030 – RIBEIRÃO PRETO – SP.

www.fbsmarcos.com.br

Telefones: (16) 3021.9030 / 3976.1585 / 9925.6985 / 98262.0910

EM BRANCO



C F Moldart Indústria e Comércio de Artefatos de Cimento Ltda- ME
Rua Julio Antonio de Andrade, 87
CEP: 08745-030
Vila Jundiá - Mogi das Cruzes - SP
Fone: (11) 4727-7529/FAX: (11) 3596-0121
CNPJ: 19.137.229/0001-09 I.E. 454.390.859-110
www.bancodeconcretomoldart.com.br
contato@bancodeconcretomoldart.com.br

CLIENTE:	Denise Martins	COMPLEMENTO:	10/07/2014 - Site
ENDERECO:	Araquari - SC		
CIDADE:	Araquari - SC	BAIRRO:	
CEP:		1º CTT	
TELEFONE:	47-3803-7238	INSC. EST.:	
CNPJ:		VENDEDOR:	Lizete Monteiro
COMPRADOR:	Denise		
E-MAIL:	denisemartins08@bol.com.br		

Orçamento

Qt:	Descrição:	Unitário	Total
01	Banco reto c/ encosto nº. 02 c/ 1,50 m	R\$ 300,00	R\$ 300,00
01	Frete para entrega em Araquari - SC (para até 12 bancos cada frete)	R\$ 1.535,00	R\$ 1.535,00
	Total:	= R\$ produtos + frete	

OBSERVAÇÕES: MATERIAL EM CONCRETO APARENTE

- * Produtos não inclusos: pintura, fixação, chumbamento e instalação.
- * Prazo de entrega 20/25 dias (de acordo com as quantidades).
- * Material pode ser retirado por transportadora contratada pelo cliente.
- * Forma de pagamento: a vista c/ desconto ou faturado para 30 dde
- * Validade da Proposta: 10 dias

EM BRANCO

Banco Reto em Concreto com Encosto nº2

Banco Reto em Concreto com Encosto ideal para jardim, praças, parques, clubes, escolas, sítios, área para fumantes e áreas públicas em geral. Fornecido em 4 partes (1 assento, 1 encosto e 2 pés).
 Obs: Para a montagem, as peças são parafusadas.

Formas de Pagamento:

Cartões:



Depósito:



Cheque:



Boleto:

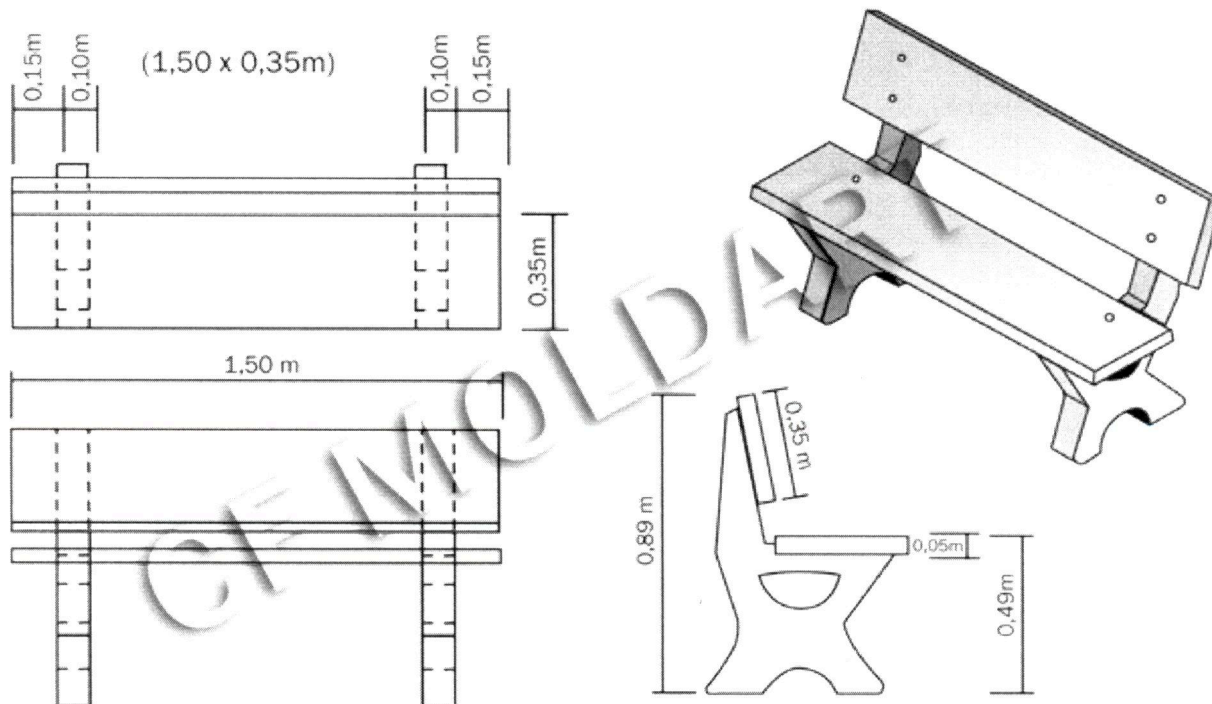

Fone: (11) 4727-7529 / 3596-0121 - Email: contato@bancodeconcretomoldart.com.br

EM BRANCO

(http://www.negociospublicos.com.br)

Olá IFC - CAMPUS ARAQUARI!



EDITORA (HTTP://WWW.NEGOCIOSPUBLICOS.COM.BR/NPEDITORIA)

TREINAMENTOS (HTTP://WWW.NEGOCIOSPUBLICOS.COM.BR/NPTREINAMENTOS/) INSTITUTO (HTTP://WWW.NEGOCIOSPUBLICOS.COM.BR/INSTITUTONP/)

CONSULTORIA (HTTP://WWW.NEGOCIOSPUBLICOS.COM.BR/NPCONSULTORIA)



Página Principal (/) | Sobre (/Home/Sobre) | Configuração (/Configuracoes) | Cotações (/Cotacoes)

Pesquisa Preços Públicos

[Voltar \(/Cotacoes/Editar/0?itemid=0#form-precos-publicos\)](#)

Parâmetros de Busca

Palavra chave

Marca

Órgão (UASG)

Período

Somente SRP

Quantidade
 De Até

Região

Estados

Resultados

7 itens encontrados em 3 grupos.

Filtro Avançado

Produto	Quantidade	UF	Data	Preço
BANCO TIPO 'U' EM CONCRETO...	40 UNIDADE	ES	15/05	R\$ 392,21
BANCO PARA JARDIM EM CONCRETO...	8 UNIDADE	ES	15/05	R\$ 383,38

Propostas | Detalhes do Pregão

Fórmula	Valor Calculado
Mediana das Propostas Finais	R\$ 383,38

CNPJ	Fornecedor	Proposta Inicial	Proposta Final
13.885.475/0001-54 * VENCEDOR *	DELTA IND. E COM. DE MOBILIARIO URBANO LTDA - EPP	R\$ 400,00	R\$ 365,25
Marca: DELTA Fabricante: DELTA Descrição: BANCO PARA JARDIM EM CONCRETO ARMADO, RETO COM 02 PES, MED. APROX. 1,20 M. DECLARAMOS ATENDIMENTO A TODAS AS EXIGÊNCIAS E AS ESPECIFICAÇÕES DETALHADAS CONTIDAS NO EDITAL E SEUS ANEXOS			
11.244.512/0001-10	DAL-MASO E DAL-MASO LTDA - ME	R\$ 1.000,00	R\$ 365,38
Marca: Premoarte Fabricante: Premoarte Descrição: BANCO PARA JARDIM EM CONCRETO ARMADO, RETO COM 02 PES, MED. APROX. 1,20 M.			
73.034.761/0001-38	GP COMERCIO E DISTRIBUIDORA DE MOBILIARIO LTDA - EPP	R\$ 399,00	R\$ 383,38
Marca: Macera Fabricante: Macera Descrição: Banco para jardim em concreto armado, reto com dois pés, medindo aproximadamente 1,20m. Declaro atendimento a todas as especificações detalhadas e exigências contidas no edital e seus anexos.			
09.470.375/0001-90	CONSTRUTORA MACERA LTDA - ME	R\$ 699,00	R\$ 699,00
Marca: Macera Fabricante: Macera Descrição: Banco para jardim em concreto armado, reto, com dois pés, medida aproximada 1,20m. Declaro atendimento a todas as especificações detalhadas e exigências contidas no edital e seus anexos.			
09.058.708/0001-78	FRATELLI COMERCIO DE MAQUINAS E EQUIPAMENTOS LTDA - ME	R\$ 5.000,00	R\$ 1.250,00
Marca: Premoarte Fabricante: Premoarte Descrição: BANCO PARA JARDIM EM CONCRETO ARMADO, RETO COM 02 PES, MED. APROX. 1,20 M.			

Item 04

SERVIÇO DE MANUTENÇÃO PREDIAL...	500 METRO	PI	07/05	R\$ 111,00
SERVIÇO DE MANUTENÇÃO PREDIAL...	300 UND	PI	07/05	R\$ 794,75
Serviço de colocação com ...	700 UNIDADE	MS	01/04	R\$ 380,00
Serviço de instalação banco...	40 m	GO	18/03	R\$ 609,07
Serviço de instalação banco...	40 m	GO	18/03	R\$ 618,14

EM BRANCO

(http://www.negociospublicos.com.br)

Olá IFC - CAMPUS ARAQUARI!



EDITORA (HTTP://WWW.NEGOCIOSPUBLICOS.COM.BR/NPEDITORA/)

TREINAMENTOS (HTTP://WWW.NEGOCIOSPUBLICOS.COM.BR/NPTREINAMENTOS/) INSTITUTO (HTTP://WWW.NEGOCIOSPUBLICOS.COM.BR/INSTITUTONP/)

CONSULTORIA (HTTP://WWW.NEGOCIOSPUBLICOS.COM.BR/NPCONSULTORIA)



[Página Principal \(/\)](#) | [Sobre \(/Home/Sobre\)](#) | [Configuração \(/Configuracoes\)](#) | [Cotações \(/Cotacoes\)](#)

Pesquisa Preços Públicos

[Voltar \(/Cotacoes/Editar/0?itemid=0#form-precos-publicos\)](#)

Parâmetros de Busca

Palavra chave

Marca

Órgão (UASG)

Período

Somente SRP

Quantidade
 De Até

Região

Estados

Resultados

7 itens encontrados em 3 grupos.

[Filtro Avançado](#)

Produto	Quantidade	UF	Data	Preço
BANCO TIPO 'U' EM CONCRETO...	40 UNIDADE	ES	15/05	R\$ 392,21

[Propostas](#) | [Detalhes do Pregão](#)

Identificação: N°Pregão:412014 / UASG:153046

Órgão: **MINISTÉRIO DA EDUCAÇÃO**
Universidade Federal do Espírito Santo

Modalidade: Pregão Eletrônico

Data: 15/05/2014 14:00

Objeto: Aquisição de materiais de CONSUMO (Bancos e mesas em concreto) para atender as demandas Da Prefeitura Universitária (PU), do Centro Tecnológico (CT) e do Centro de Ciências da Saúde (CCS), conforme condições e especificações contidas no Edital.

Lote/Item: 1/1

Descrição: **BANCO - BANCO TIPO 'U' EM CONCRETO ARMADO, MED. APROX. 1,30X0,40X0,60CM.**

Homologação:

Fonte: Comprasnet

Links:
 Ata (http://www.comprasnet.gov.br/livre/pregao/AtaEletronico.asp?co_no_uasg=153046&&uasg=153046&numprp=412014&Seq=1&f_lstSrp=T&f_Uf=&f_numPrp=0&f_coduasg=&f_tpPregao=E&f_lstlCMS=T&f_dtAberturaIni=15/05/2014&f_dtAberturaFim=15/05/2014)
 Edital (<http://www.comprasnet.gov.br/ConsultaLicitacoes/Download/Download.asp?coduasg=153046&numprp=412014&modprp=5>)
 Anexos (<http://www.comprasnet.gov.br/livre/pregao/AnexosProposta.asp?uasg=153046&numprp=412014&prgcod=479336>)

BANCO PARA JARDIM EM CONCRETO...	8 UNIDADE	ES	15/05	R\$ 383,38	(/PreçosPublicos/001)
SERVIÇO DE MANUTENÇÃO PREDIAL...	500 METRO	PI	07/05	R\$ 111,00	(/PreçosPublicos/001)
SERVIÇO DE MANUTENÇÃO PREDIAL...	300 UND	PI	07/05	R\$ 794,75	(/PreçosPublicos/001)
Serviço de colocação com ...	700 UNIDADE	MS	01/04	R\$ 380,00	(/PreçosPublicos/001)
Serviço de instalação banco...	40 m	GO	18/03	R\$ 609,07	(/PreçosPublicos/001)
Serviço de instalação banco...	40 m	GO	18/03	R\$ 618,14	(/PreçosPublicos/001)

EM BRANCO



J+ m 05

Produtos**ACESSÓRIOS**

ADAPTADORES
ALICATES
CAIXA ANTI RUÍDO
CAIXA TRANSPORTE
DESEMBOLADRES
DUCHA VETERINÁRIA
ESCOVAS DE PINO
HIGIENE ANIMAL
KIT COMPLETO
LIXAS
MÁSCARAS
NOSSO ENDEREÇO
PENTES
PINÇAS
RASQUEADEIRAS
TOUCA CIRÚRGICA

AUTOCLAVE

AUTOCLAVE ALT
AUTOCLAVE ECEL
AUTOCLAVE STERMAX

BALANÇAS VETERINÁRIAS

VETERINÁRIAS

BANHEIRAS P/ BANHO E TOSA

BANHEIRAS P/ BANHO E TOSA
NOSSO ENDEREÇO

CANIS P/ BANHO E TOSA

CANIL DE ALUNÍNIO
CANIL DE FERRO ZINCADO
CANIL EM AÇO INOX
GAIOLAS P/ BANHO E TOSA
GATIL P/ BANHO E TOSA
NOSSO ENDEREÇO

EQUIPAMENTOS VETERINÁRIOS

ELETROCARDÍOGRAFO FOCOS
MEDIDORES/INFUSORES
MONITOR CIRÚRGICO
MULTIPARAMÉTRICOS

CANIS P/ BANHO E TOSA > CANIL DE FERRO ZINCADO > 10 x SEM JUROS - CANIL 9 ANIMAIS FERRO ZINCADO JÚNIOR

10 x SEM JUROS - CANIL 9 ANIMAIS FERRO ZINCADO JÚNIOR**R\$ 2.069,60****R\$ 1.990,00****ou 10 X R\$ 199,00**

Clique na imagem para ampliar.

Comprar o Produto

Indicar o Produto

Compartilhe



Calcule o Frete e o Prazo de Entrega

Digite seu CEP:

Calcular Frete

Formas de Pagamentos

Descrição	Parcelas	Obs
TRANSF BANCÁRIA -	1 X 1.791,00	Desconto: 10,00%
BOLETO À VISTA COM DESCONTO	1 X 1.791,00	Desconto: 10,00%
PAGSEGURO - CARTÕES - 10 X SEM JUROS -	1 X 1.990,00	Juros incide após a 11ª parcela.
	2 X 995,00	
	3 X 663,33	
	4 X 497,50	
	5 X 398,00	
	6 X 331,67	
	7 X 284,29	
	8 X 248,75	
	9 X 221,11	
	10 X 199,00	
BCASH - CARTÕES - 10 X SEM JUROS -	1 X 1.990,00	Tx de Juros: 1,99%am.
	2 X 995,00	Incide após a 11ª parcela.
	3 X 663,33	
	4 X 497,50	
	5 X 398,00	
	6 X 331,67	
	7 X 284,29	
	8 X 248,75	
	9 X 221,11	
	10 X 199,00	



ATENÇÃO

ON

**Oferta:**

LIMPADOR DE LIDERE
R\$ 65,00
R\$ 50,00
ou 2 X R\$ 25,00

Descrição do Produto

10 X SEM JUROS**Prazo de entrega: 20 dias úteis**

1. Em ferro zincado
2. Conjunto com 3 módulos triplos iguais
3. Capacidade para 9 animais
4. Possui bandejas plásticas removíveis
5. Possui divisórias removíveis
6. Pisos aramados removíveis
7. Rodízios giratórios.
8. Medidas de cada módulo: (ACL): 55 x 1,20 x 50
9. Cada andar cabem 3 animais
10. Altura total 1,75 mt.

Loja no Rio de Janeiro

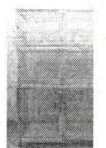
Novidad

10 X SEM JUR
ANIMAIS EM EM

EM BRANCO



BUSCA

EM todo site

Categorias

Anestesia

Banho e Tosa

Cães e Gatos

Equipamentos

Estojos e bandejas

Fármacos

Grandes animais

Instrumental
Cirúrgico

Kits Brasmed

- Banho e tosa

- Estudantes

- Instrumental
cirúrgico

+categoria

Laboratório

Material de
consumo

Móveis

Necrópsia

Odontologia

Oftalmologia

Ortopedia

- Caixas ortopédicas

- Implantes

- Instrumental

Raio X

- Aparelhos

- Acessórios

Menu

Central de Atendimento

Como Comprar

Formas de pagamento

Frete e Entregas

Política de Privacidade

Quem Somos

Trabalhe Conosco

Trocas e Devoluções

Móveis

Canil de ferro zincado (Cód. do Produto: A30)

clique na imagem para ampliar



Curtir 0

Tweetar 0

g+1 0

Mais detalhes do produto →

Por: R\$ 1.975,00 ou em até 10x de

R\$ 197,50 ou

R\$ 1.876,25 à vista com 5% de

desconto.

(Transferencia Bancaria)

COMPRAR

Calcular Frete:

OK

MODELO

1

6 animais 7 animais

8 animais

Indique o produto

Adicionar a lista

Item 05.

Canil em ferro (zincado ou esmaltado) para 6 animais:

3 módulos, sendo:

- 2 pequenos (duas portas) de 120 cm de comp. x 60 cm de larg. x 60 cm de alt.
- 1 módulo grande (com duas portas) de 120 cm de comp. x 60 cm de larg. x 80 cm de alt.

Acompanha bandejas, divisórias e telas removíveis.

Canil em ferro (zincado ou esmaltado) para 7 animais:

3 módulos, sendo:

- 1 pequeno (duas portas) de 120 cm de comp. x 60 cm de larg. x 60 cm de alt.
- 1 pequeno (três portas) de 120 cm de comp. x 60 cm de larg. x 60 cm de alt.
- 1 grande (com duas portas) de 120 cm de comp. x 60 cm de larg. x 80 cm de alt.

Acompanha bandejas, divisórias e telas removíveis.

Canil em ferro (zincado ou esmaltado) para 8 animais:

3 módulos, sendo:

- 2 pequenos (três portas) de 120 cm de comp. x 60 cm de larg. x 60 cm de alt.
- 1 grande (com duas portas) de 120 cm de comp. x 60 cm de larg. x 80 cm de alt.

Acompanha bandejas, divisórias e telas removíveis.

EM BRANCO



Olá visitante, cadastre-se ou acesse sua

CARRINHO
1 itens | R\$ 2.250,00



Você está em:

Canil de 6 lugares em ferro zincado

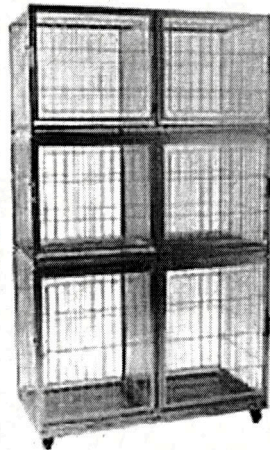

Item 05

por: R\$ 2.250,00

+ Ver todas as formas de pagamentos

Quantidade:

1



Simulador de Frete

CEP:

-

Calcular Frete

INDIQUE A UM AMIGO

TIRE SUAS DÚVIDAS

CONTINUAR COMPRANDO

DESCRIÇÃO GERAL

FORMAS DE PAGAMENTO

PISO 1: 0,80 x 0,60 x 1,20 (alt. - larg. - compr.) PISO 2: 0,60 x 0,60 x 1,20 (alt. - larg. - compr.) PISO 3: 0,60 x 0,60 x 1,20 (alt. - larg. - compr.) Acabamento: Zincado / Bandeja Zincada Com rodas

Produtos Relacionados



Canil de 3 lugares em ferro zincado



Canil de 7 lugares em ferro zincado



CANIL EM AÇO INOXIDÁVEL PARA 6 OU 7 ANIMAIS



Gatil Coluna fixa com Gaiolas

Não disponível

EM BRANCO



Central de Atendimento
11-2865-6640
11-2865-9186

Prevtech

Equipamentos Veterinários

Busca avançada | Tipos de busca
LiveZilla Live Help

Principal Quem Somos Como Comprar Formas de Pagamento Fretes e Entregas Localização Fale Conosco



Categorias

- Anestesia Veterinária
- Banho e Tosa
- Cambão Inóx
- Canil & Gatil
- Cercados & Gaiolas Pet
- Estojos, Bandejas, Cubas
- Equipamentos
- Aparelhos de Pressão
- Aquecedor de Soro
- Aspiradores
- Autoclaves
- Balanças
- BISTURI ELETRÔNICO
- BOMBA DE INFUSÃO
- Colchão Térmico
- DESFIBRILADOR
- Estetoscópios
- Estufas
- Focos Cirurgicos
- Lavadoras ultrasônica
- Lâminas para Bisturi
- Lanternas
- Lupa de Mão
- Termômetro
- Microscópios
- Monitores e Oxímetros
- Otoscópios
- Instrumental Cirurgico
- Kits Prevtech
- Laboratório
- Mesas Veterinárias
- Móveis Veterinários
- Móveis MDF
- Odontologia VET
- Radiologia (RX)
- Icms

Principal Canil & Gatil GATIL DE FERRO PARA 9 ANIMAIS
Principal Canil & Gatil Gatil Zincado ou Epóxi GATIL DE FERRO PARA 9 ANIMAIS

GATIL DE FERRO PARA 9 ANIMAIS

Prevtech
Equipamentos Veterinários

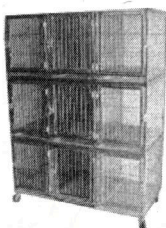

SHARE

Preço: R\$ 1.399,90
COD: 3057
Peso: 60.00 KGS
Disponibilidade: PRONTA ENTREGA ZINCADO
Entrega: Calcular ao finalizar
Pagamento:
Indique:
Modelo: Zincado Epóxi
Quantidade: 1

Descrição do produto

CONHEÇA MELHOR O PRODUTO, TIRE SUAS DÚVIDAS, LIGUE EM NOSSA CENTRAL DE VENDAS 11-2865-6640/11-2865-6640

Conjunto com 03 módulos, capacidade total 09 animais.

Possui bandejas removíveis, divisórias removíveis, pisos aramados removíveis e rodízios giratórios.

Medidas: 3-Pequenos 1,17x55x50

Modelos Disponíveis:

Zincado: zincados com pintura na cor prata.
Epóxi: pintura epóxi na cor branca.

Procurar produtos similares por categoria

Canil & Gatil
Canil & Gatil Gatil Zincado ou Epóxi

Lista de favoritos

Clique no botão abaixo para adicioná-lo GATIL DE FERRO PARA 9 ANIMAIS para sua lista de favoritos.

Produtos relacionados

GATIL DE FERRO PARA 3 ANIMAIS
R\$ 759,90

GATIL DE FERRO PARA 6 ANIMAIS
R\$ 1.699,90

GATIL PARA 6 ANIMAIS INÓX
R\$ 7.399,90

MÓDULO DE GATIL DE FERRO PEQUENO PARA ANIMAIS
R\$ 685,59

MÓDULO DE GATIL DE FERRO PEQUENO PARA ANIMAIS
R\$ 685,99

Você visualizou recentemente...

CANIL DE FERRO PA 7 ANIMAIS
R\$ 1.969,90 R\$ 1.869

CANIL INÓX PARA 09 ANIMAIS
R\$ 7.499,00

Novos produtos

GANCHO PARA CASTRAÇÃO INÓX Nº 0 MINI OSH
R\$ 30,00 R\$ 24,90

GANCHO PARA CASTRAÇÃO INÓX Nº 3

EM BRANCO

Boa tarde Visitante [Logue-se](#) ou [crie uma conta](#) [Minha conta](#) [Status do pedido](#)



Evoluindo com a medicina veterinária

Av. Engenheiro Caetano Alvares, 1560 - Casa Verde - SP

minha
cesta

Busca...

[Empresa](#) [Qualidade](#) [Sala de imprensa](#) [Feiras e eventos](#) [Loja virtual](#) [Contato](#)

DEPARTAMENTOS [Principal](#) [Canil e Gatil](#) [CANIL EM FERRO PARA 7 ANIMAIS](#)

- Anestesia
- Banho e Tosa
- Canil e Gatil
- Equipamentos
- Instrumentais
- Insumo
- Laboratório
- Mesas Clínicas
- Móveis Clínicos
- Odontologia
- Ortopedia
- Promoções
- Raio-X
- US de Imagem



CANIL EM FERRO PARA 7 ANIMAIS
Avaliação dos clientes: ★★★★★ (1 comentário)

R\$ 2.050,00

- Tipo:
- Nenhum
 - FERRO ZINCADO
 - PINTURA EPOXI BRANCA

COMPRAR
CARTÃO CREDITO / DÉBITO / PÓS-PAGAMENTO

INDIQUE
ESTE PRODUTO

LISTA
ADICIONAR À LISTA

NEWSLETTER

Passa o mouse na imagem para zoom



Seu nome:

Seu email:

[Descrição do Produto](#) [Comentários de Clientes](#)

CADASTRAR

Em ferro zincado ou com pintura eletrostática branca, com três módulos sobrepostos, sendo 1 grande com rodas de 3" 1 pequeno e 1 triplo com encaixe, somando a capacidade total de 7 animais. Divisórias centrais em chapa fechada, tela e bandeja inferiores em aço carbono reforçadas e removíveis. Fechadura tipo americana.

Medida total (alt x comp x larg.) 185x120x60cm.
-Módulo grande com rodízios: 80x120x60cm;
-Módulo pequeno com encaixe: 60x120x60cm;
-Módulo triplo superior com encaixe: 45x120x60cm.

* Módulos também vendidos separadamente

Formas de pagamento:



Siga-nos em:



Copyright 2014 Metalvet - Todos os Direitos Reservados / Mapa do Site

63.052.252/0001-84

EM BRANCO



Comprovante de Inscrição e de Situação Cadastral

Contribuinte,

Confira os dados de Identificação da Pessoa Jurídica e, se houver qualquer divergência, providencie junto à RFB a sua atualização cadastral.

		REPÚBLICA FEDERATIVA DO BRASIL CADASTRO NACIONAL DA PESSOA JURÍDICA	
NÚMERO DE INSCRIÇÃO 63.052.252/0001-84 MATRIZ	COMPROVANTE DE INSCRIÇÃO E DE SITUAÇÃO CADASTRAL		DATA DE ABERTURA 18/05/1990
NOME EMPRESARIAL METLVET MOVEIS VETERINARIOS LTDA - EPP			
TÍTULO DO ESTABELECIMENTO (NOME DE FANTASIA) *****			
CÓDIGO E DESCRIÇÃO DA ATIVIDADE ECONÔMICA PRINCIPAL 25.92-6-01 - Fabricação de produtos de trefilados de metal padronizados			
CÓDIGO E DESCRIÇÃO DAS ATIVIDADES ECONÔMICAS SECUNDÁRIAS Não informada			
CÓDIGO E DESCRIÇÃO DA NATUREZA JURÍDICA 206-2 - SOCIEDADE EMPRESARIA LIMITADA			
LOGRADOURO R JACIRA ROCHA	NÚMERO 273	COMPLEMENTO PAVMTO: SUPERIOR;	
CEP 02.521-010	BAIRRO/DISTRITO CASA VERDE MEDIA	MUNICÍPIO SAO PAULO	UF SP
SITUAÇÃO CADASTRAL ATIVA		DATA DA SITUAÇÃO CADASTRAL 24/09/2005	
MOTIVO DE SITUAÇÃO CADASTRAL			
SITUAÇÃO ESPECIAL *****		DATA DA SITUAÇÃO ESPECIAL *****	

Aprovado pela Instrução Normativa RFB nº 1.183, de 19 de agosto de 2011.

Emitido no dia **04/07/2014** às **09:04:11** (data e hora de Brasília).

Página: 1/1

[Voltar](#)



A RFB agradece a sua visita. Para informações sobre política de privacidade e uso, [clique aqui](#).

[Atualize sua página](#)

EM BRANCO

04.11.995/0001-61



A BRASMED MEUS PEDIDOS CADASTRO COMO COMPRAR?

Faça o login! (cadastre-se) Meu carrinho 0 produto(s)



INICIO | CENTRAL DE ATENDIMENTO | COMO COMPRAR | FORMAS DE PAGAMENTO | FRETES E ENTREGAS | POLÍTICA DE PRIVACIDADE | QUEM SOMOS | FALE CONOSCO

BUSCA

EM todo site

Buscar

Categorias

- Anestesia
- Banho e Tosa
- Cães e Gatos
- Equipamentos
- Estojo e bandejas
- Fármacos
- Grandes animais
- Instrumental Cirúrgico
- Kits Brasmed
 - Banho e tosa
 - Estudantes
 - Instrumental cirúrgico
- +categoria
- Laboratório
- Material de consumo
- Móveis
- Necrópsia
- Odontologia
- Oftalmologia
- Ortopedia
 - Caixas ortopédicas
 - Implantes
 - Instrumental
- Raio X
 - Aparelhos
 - Acessórios

Móveis

Gatil (Cód. do Produto: A211)

clique na imagem para ampliar



Curtir 0 Tweetar 0 +1 0

Mais detalhes do produto

Por R\$ 1.690,00 ou em até 10x de R\$ 169,00 ou R\$ 1.605,50 à vista com desconto (Transferência Bancária)

COMPRAR

Calcular Frete: OK

CAPACIDADE 1

6 animais 7 animais

8 animais 9 animais

MODELO 2

Esmaltado (pintado)

Zincado Aço inox

Indique o produto

Adicionar a lista

Menu

- Central de Atendimento
- Como Comprar
- Formas de pagamento
- Frete e Entregas
- Política de Privacidade
- Quem Somos
- Trabalhe Conosco
- Trocas e Devoluções

Gatil em ferro (zincado ou esmaltado) para 6 animais:

3 módulos, sendo:

- 3 pequenos (duas portas) de 120 cm de comp. x 60 cm de larg. x 60 cm de alt.

Acompanha bandejas, divisórias e telas removíveis.

Gatil em ferro (zincado ou esmaltado) para 7 animais:

3 módulos, sendo:

- 1 pequeno (duas portas) de 120 cm de comp. x 60 cm de larg. x 60 cm de alt.
- 2 pequenos (três portas) de 120 cm de comp. x 60 cm de larg. x 60 cm de alt.

Acompanha bandejas, divisórias e telas removíveis.

Gatil em ferro (zincado ou esmaltado) para 8 animais:

3 módulos, sendo:

- 1 pequeno (duas portas) de 120 cm de comp. x 60 cm de larg. x 60 cm de alt.
- 2 pequenos (com três portas) de 120 cm de comp. x 60 cm de larg. x 80 cm de alt.

Acompanha bandejas, divisórias e telas removíveis.

Gatil em ferro (zincado ou esmaltado) para 9 animais:

3 módulos, sendo:

- 3 pequenos (com três portas) de 120 cm de comp. x 60 cm de larg. x 80 cm de alt.

Acompanha bandejas, divisórias e telas removíveis.

EM BRANCO



Comprovante de Inscrição e de Situação Cadastral

Contribuinte,

Confira os dados de Identificação da Pessoa Jurídica e, se houver qualquer divergência, providencie junto à RFB a sua atualização cadastral.

		REPÚBLICA FEDERATIVA DO BRASIL CADASTRO NACIONAL DA PESSOA JURÍDICA	
NÚMERO DE INSCRIÇÃO 04.141.995/0001-61 MATRIZ	COMPROVANTE DE INSCRIÇÃO E DE SITUAÇÃO CADASTRAL		DATA DE ABERTURA 01/11/2000
NOME EMPRESARIAL EMPRESA BRASILEIRA DE CIRURGIA VETERINARIA LTDA			
TÍTULO DO ESTABELECIMENTO (NOME DE FANTASIA) *****			
CÓDIGO E DESCRIÇÃO DA ATIVIDADE ECONÔMICA PRINCIPAL 32.50-7-01 - Fabricação de instrumentos não-eletrônicos e utensílios para uso médico, cirúrgico, odontológico e de laboratório			
CÓDIGO E DESCRIÇÃO DAS ATIVIDADES ECONÔMICAS SECUNDÁRIAS 46.61-3-00 - Comércio atacadista de máquinas, aparelhos e equipamentos para uso agropecuário; partes e peças 46.64-8-00 - Comércio atacadista de máquinas, aparelhos e equipamentos para uso odonto-médico-hospitalar; partes e peças 47.73-3-00 - Comércio varejista de artigos médicos e ortopédicos 47.71-7-04 - Comércio varejista de medicamentos veterinários 32.50-7-02 - Fabricação de mobiliário para uso médico, cirúrgico, odontológico e de laboratório			
CÓDIGO E DESCRIÇÃO DA NATUREZA JURÍDICA 206-2 - SOCIEDADE EMPRESARIA LIMITADA			
LOGRADOURO AV JOSE PAULINO	NÚMERO 4769	COMPLEMENTO	
CEP 13.140-000	BAIRRO/DISTRITO RECANTO DO LAGO	MUNICÍPIO PAULINIA	UF SP
SITUAÇÃO CADASTRAL ATIVA		DATA DA SITUAÇÃO CADASTRAL 03/11/2005	
MOTIVO DE SITUAÇÃO CADASTRAL			
SITUAÇÃO ESPECIAL *****		DATA DA SITUAÇÃO ESPECIAL *****	

Aprovado pela Instrução Normativa RFB nº 1.183, de 19 de agosto de 2011.

Emitido no dia **04/07/2014** às **09:15:33** (data e hora de Brasília).

Página: 1/1

[Voltar](#)



A RFB agradece a sua visita. Para informações sobre política de privacidade e uso, [clique aqui](#).

[Atualize sua página](#)

EM BRANCO



Palavra-chave

Todas as Categorias

CONFEITARIA ITALIANA FABRIMÁQUINAS » ESTEIRAS » ESTEIRA COM TIRAS » **ESTEIRA 5 TIRAS 58X70 IMECA**

«

EXCLUSIVO PARA PORTO ALEGRE**ESTEIRA 5 TIRAS 58X70 IMECA**

Código: 4477

LINHA CONFEITARIA WILTON

Código: 4477

No Boleto

De R\$ 28,63

Por R\$ **24,34**

Referencia: 6887

Modelo: Esteiras de Tiras - Alumínio

Perfurada

Fabricante: IMECA

LINHA DIET**MÁQUINAS****Leia mais** ▼**PRODUTOS**

Opções de Medidas

Esteiras de Tiras - Alumínio Perfurada

07.

PAGAMENTO

VISA



INSTITUCIONAL

A empresa | Lojas | Central de Atendimento

AJUDA

Como Comprar | Entrega | Formas de Pagamento | Política de troca e Garantia | Acompanhe seu Pedido | Fale Conosco

Horário de atendimento:

LOJA PORTO ALEGRE

Setor de Insumos: Seg à sex. das 07h às 17h (sem fechar o meio dia) | Sáb. das 7h às 12h. Maquinário: Seg à sex. das 8h às 12h e das 13h às 17h | Sáb. das 8h às 12h.

LOJA SÃO LEOPOLDO

Seg à sex. das 8h às 12h e das 13h às 17h | Sáb. das 8h às 12h.

EM BRANCO

[PAGINA INICIAL](#) [FALE CONOSCO](#)

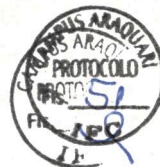

Principal > Assadeiras > Esteira, Assadeira e Bandeja Para Pão Francês > Detalhe do produto

» ESTEIRA DE 5 TIRAS PARA PÃO FRANCÊS EQUIFORMA

Item 07

» DESCRIÇÃO:

- fabricante equiforma
- medidas 0,58 x 0,70
- cinco tiras de alumínio
- alumínio virgem.
- foto meramente ilustrativa

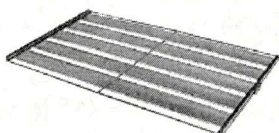

INDIQUE ESTE PRODUTO PARA UM AMIGO

AMPLIAR FOTO

R\$ 25,71

15% de desconto no boleto:

R\$ 21,85

COMPRAR

- » Como Comprar?
- » Prazo de Entrega?

Disponibilidade em estoque:
Imediata

FORMAS DE PAGAMENTO



Home - Quem Somos - Ofertas - Destaques - Notícias & Dicas
Central de atendimento - Meu Cadastro - Meus pedidos - Indique - Fale Conosco

Copyright © 2007 RAJ REFRIGERAÇÃO - Todos direitos reservados.

Desenvolvido por:

EM BRANCO



[Promoções](#) [Salvar em Favoritos](#) [Contato](#) [Mapa do site](#)

[Home](#) [Log In](#) [Minha Conta](#) [Carrinho](#) [Checkout](#)

Busca:

Buscar [busca avançada](#)

Home > [Esteira / Assadeira 58x78cm Alumínio Ondulada 6 canais Pão Francês](#)

CATEGORIAS

- NOVOS
- SEMINOVOS
- Peças e Acessórios

FABRICANTES

--- Selecione ---

INFORMAÇÕES

- [Empresa](#)
- [Preços e Pagamentos](#)
- [Assistência Técnica](#)
- [Críticas ou Sugestões](#)
- [Contate-nos](#)
- [Mapa do site](#)

ESTEIRA / ASSADEIRA 58X78CM ALUMÍNIO ONDULADA 6 CANAIS PÃO FRANCÊS

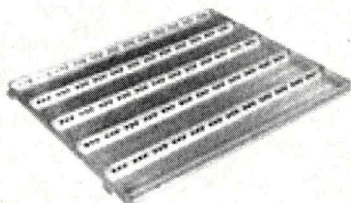

Preço: R\$39,48
Disponibilidade: Em estoque
Modelo: WLP_AS-36
Classificação média: Sem classificação

Qtd: 1 [Adicionar ao carrinho](#)



[Clique para ampliar](#)

Descrição [Imagens adicionais \(0\)](#) [Opiniões \(0\)](#)
[Produtos relacionados \(38\)](#) Esteira / Assadeira 6 canais para pães

Toda em alumínio;
Tamanho: 580x680mm;
Com encaixe;

Tags: [6 canais](#), [Assadeira](#), [Esteira](#), [alumínio](#), [bandeja](#), [forma](#), [francês](#), [ondulada](#), [padaria](#), [pães](#).

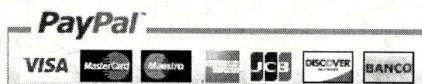

Sk Equipamentos
SK Equipamentos © 2014

1 km 07

EM BRANCO

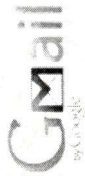

Juliana Tedesco <julianatedesco76@gmail.com>

Orçamento de Móveis para Escritório

Vendas 4 - Mp Móveis <vendas4@mpmoveis.com.br>
Para: julianatedesco76@gmail.com

30 de maio de 2014 15:57

Nome Fantasia:



Orçamento

Boa Tarde

Srta. Juliana.
Qualquer dúvida por favor entre em contato.
Att. Nilde

Item 12

A/C: Juliana Tedesco

Fone: (47) 97449376

Conforme solicitado, segue o orçamento de Móveis para Escritório.

ITEM	QTD	DESCRIÇÃO	VALOR UNIT.	TOTAL
		REF-1902.MESA RETA NA MEDIDA 1.40X0.68 TAMPO EM 15MM EM VARIAS CORES.		
01	01		340,00	340,00



EM BRANCO

- 01 ano nas bases das cadeiras;
- Móveis em geral - contra defeito de fabricação.

Aceitamos os cartões de crédito:



Entrega: A RETIRAR NÃO ENTREGAMOS NA SUA CIDADE, VAI POR TRANSPORTADORA POR CONTA DO CLINTE.

a combinar

Vendas - MP Móveis

<http://www.mpmoveis.com.br/>

Estamos á disposição para maiores esclarecimentos

Nilde Brandão

Tel.: 11 2221-2069

Ramal 802/803

email: vendas4@mpmoveis.com.br

Visite nosso site

<http://www.mpmoveis.com.br/>

oledata.mso
53K



EM BRANCO



**Requisição de
Cotação: 0028104**
Data da
Requisição: 26/06/2014

Empresa: 2
Status: Aberta

Entidade: INSTITUTO FEDERAL CATARINENSE
Contato: DANEIL
Endereço:
Cidade: /
CNPJ/CPF: 10.63.5.4/24/0-00
Telefone:

Cod. Ent.: 0147313
E-mail:
Bairro:
Cep.:
Fax:

Cod. Jedal	Descrição do Produto
690204009B	ARMÁRIO CORTA-FOGO STD - 2,0 X 1,0 X 0,45M - VERMELHO

Total da Requisição s/ Ipi: R\$ 3.330,60
Consultor Responsável: REPRES.VRE - SC - JOSÉ CORREA
Consultor Contato: (49) - 32244325
Ped. Cliente:
Origem: 7.05.002 - INDIC.FORNECEDOR
Cond. Pagto: 30 DDL
Prev. de Entrega: 20 dias úteis-MÁXIMO
Tipo de Frete: FOB - Cliente
Validade 30 dias da geração deste.

Parte inferior do formulário

Observação da Requisição:

Prezado cliente,

- * A desistência ou devolução da referida mercadoria será aceita somente até 07 (sete) dias da data do recebimento;
- * Troca de mercadoria até 30 (trinta) dias da data do recebimento;
- * Garantia conforme especificação do produto;
- * Em caso de entrega negociada como de responsabilidade da Jedal, os produtos serão transportados única e diretamente até a área de descarregamento do cliente, não sendo o descarregamento responsabilidade da Jedal.
- * Orçamento sujeito a análise de crédito;
- * Em ambos os casos, estando esta mercadoria sujeita a Laudo Técnico.

Jedal Redentor Ind. Com. Ltda
Rua Constante Piovan, 150 - Industrial Anhanguera - CEP: 06276-038 - OSASCO - SP
Telefones: VENDAS (55 11)2106-9393 / FAX: (55 11)2106-9399
CGC. 47.287.461/0001-50 - Insc.Est. 492516536110

Ult. Acesso: JCORREA

EM BRANCO



Industria e de Equipamentos de Segurança Ltda.

Estrada Galvão Bueno, 4146 B.Batistini – Cep. 09842-080 São Bernardo do Campo – SP -PABX: 055-11-4396-5777
 site: www.tekin.com.br e-mail: tekin@tekin.com.br - CNPJ: 55.275.614/0001-78 – Inscrição Estadual: 635.450.709-112

São Bernardo do Campo, 26/06/2014

Cotação nº 34765/062014

Empresa:	INSTITUTO FEDERAL CATARINENSE	Data Base:	26/06/2014
Nome (Sr/Sra)	DANIEL PAULO	Depto.	
Fone		Fax:/cel:	
e-mail:	Daniel.ferro@ifc-araquari.edu.br	C/C	

Temos o prazer de apresentar o orçamento para fornecimento de equipamentos de segurança conforme segue:

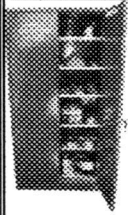
C.Fiscal	Item	Qtde	Descrição	Valor Unitário	IPI %
			<p>Armário corta fogo padrão (2000x1000x450mm para inflamáveis) 10213 - Armário corta fogo modelo standart TK 20 para inflamáveis, com medidas externas de 2000mm altura x 1000mm largura x 450mm profundidade, o mesmo será construído com chapas de aço carbono interna e externamente, entre as chapas será preenchido com uma camada de isolante resistente em todo o seu contorno. Possui abertura na parte superior e na parte inferior com duplo sistema corta chama CERTIFICADO PELA FM GLOBAL Technologies LLC. Que funciona como respiros de ventilação para gases leves e pesados, O único armário projetado para resistir a 900º C por 1 hora. Terá uma base na parte inferior construída com perfilado de chapa U reforçado, e duas portas com trinco Cremona antifaiscante e elmbutido com 2 chaves, internamente terá 3 prateleiras móveis e reguláveis, com escalas de 15 em 15cm para melhor aproveitamento do mesmo, e no piso terá outra prateleira que funciona como dique de contenção. O conjunto será entregue pintado na parte interna e externa, na cor vermelha ou na cor desejada. (Este armário atende, a regulamentação de N.F.P. A e O S.H. A NR 20, NBR 17505-4. O Decreto 8.169 de 23/12/2013 estipulou a alíquota do IPI em 4,00% para Notas Fiscais emitidas entre 01/01/2014 e 30/06/2014. Após esta data haverá nova deliberação, lembrando que a alíquota ordinária do IPI para moveis é igual a 5,00%. A legislação vigente está disponível em: http://www.receita.fazenda.gov.br/Legislacao/Decretos/2013/dec8169.htm Segue link com o descritivo técnico do produto http://www.tekin.com.br/produtos_visualiza.php?contcod=13&mencod=11</p> 		
94032000	01	2	COM 6 PRATELEIRA	4800.00	5
				Valor Total c/imposto e frete	\$5040.00
					A UNIDADE

EM BRANCO



Industria e de Equipamentos de Segurança Ltda.

Estrada Galvão Bueno, 4146 B.Batistini – Cep. 09842-080 São Bernardo do Campo – SP -PABX: 055-11-4396-5777
 site: www.tekin.com.br e-mail: tekin@tekin.com.br - CNPJ: 55.275.614/0001-78 – Inscrição Estadual: 635.450.709-112

VISITE NOSSO SITE: www.tekin.com.br

Depto. Vendas	Condições Gerais de Fornecimento	
	Prazo de Entrega:	20 Dias
	Prazo de Pagamento:	30 Dias
Sr. (a) Marcos Sardano	Para empresas não cadastradas, devera passar pela aprovação do cadastro para liberar o pagamento a prazo.	
	Validade da Cotação:	20 dias
Fone/Fax: 11.4396-5777	Prazo de Garantia	1 (um) ano contra defeito fabricação
	CMS	Já incluso.
mail tekin@tekin.com.br	PI	A ser incluído conforme tabela acima.
visto	Transporte	CIF- ARAQUARI-SC

No ato do pedido favor mencionar o nº desta cotação.

EM BRANCO

AMAZONLAB – IND. PARANAENSE DE EQUIP. E MÓVEIS P/ LABORATÓRIOS LTDA – EPP

À: Instituto Federal Catarinense - Campus Araquari (SC)

A/C: Daniel Paulo Damin Ferro

daniel.ferro@ifc-araquari.edu.br

Data: 25/06/2014

Conforme Contato, Segue a Cotação Solicitada – Nº. 14\3399

Item 01 - Armário Standard corta fogo padrão para inflamáveis: ACF-100

- Armário corta fogo modelo standard para inflamáveis, o mesmo será construído com chapas de aço carbono interna e externamente, entre as chapas será preenchido com uma camada de isolante resistente em todo o seu contorno. Possui abertura na parte superior e na parte inferior com duplo sistema corta chama CERTIFICADO PELA FM GLOBAL Technologies LLC. Que funciona como respiros de ventilação para gases leves e pesados, O único armário projetado para resistir a 900° C por 1 hora. Terá uma base na parte inferior construída com perfilado de chapa U reforçado, e duas portas com trinco Cremona anti-faísicante e embutido com 02 chaves, internamente terá 03 prateleiras móveis e reguláveis, com escalas de 15 em 15 cm para melhor aproveitamento do mesmo, e no piso terá outra prateleira que funciona como dique de contenção. O conjunto será entregue pintado na parte interna e externa, na cor vermelha ou na cor desejada. (Este armário atende a regulamentação de N.F.P. A e O S.H. A NR 20, NB 98, DA PORTARIA 3214 / 78).
Dimensões: Largura 100 x Profundidade 45 x Altura 200 cm.

Custo unitário R\$= 7.200,00

CONDIÇÕES COMERCIAIS:

Mencionar o numero desta proposta em sua ordem de compra!!

- Saída da fabrica: até 15 dias após ordem de compra, mais tempo de transporte.
- Pagamento: 21 Dias com cobrança bancaria, OU A COMBINAR.
- Validade da Proposta: 30 dias.
- Frete: P/ Região Metropolitana de Curitiba. (CIF), Fornecedor.
- Frete: P/ Outras Localidades. (FOB), Destinatário.
- Assistência Técnica: Permanente.
- Garantia: 01 Ano contra defeitos de fabricação, exceto uso inadequado ou má conservação.
- **Orientação p/ inst. dos equip. Amazonlab:** Os pontos estejam no local. Elétrica 220/380 V. Água ½" ou ¾". Esgoto 40 mm. Ou conforme descrição do orçamento, etc. Eventual duvida contate – nos.
- **OBS:** Empresa enquadrada no SIMPLES NACIONAL, não destacamos IPI na NF. Geramos crédito de ICMS conforme alíquota de mês sobre a NF, quando a prestação de serviço o ISS esta incluso e será recolhido em nosso MUNICIPIO.

- Outras condições de compra: A **AMAZONLAB** esta filiada ao  Solicite seu cartão e pague seu (s) equipamento (s) em até 36 a 48 vezes com juros de 0,97% a.m. www.cartaobndes.gov.br

- Aceitamos todos os cartões de credito e débito filiados a , em até 03 vezes sem juros.

Atenciosamente

Vagner Garcia
Depto. Vendas

EM BRANCO



Rua Setsuo Yazaki, 04 - Mandaqui
 CEP: 02417-210 - São Paulo/SP
 Telefone/Fax: 2994-3011
 CNPJ: 03.675.796.0001/70
 IE: 115.577.889.114

SÃO PAULO, 26 DE JUNHO DE 2014

PROPOSTA 2606/VG

EMPRESA: INSTITUTO FEDERAL CATARINENSE - CAMPUS ARAQUARI
 CONTATO: Sr. Daniel Damin Ferro
 TELEFONE: (47) 3803-7200
 EMAIL: daniel.ferro@ifc-araquari.edu.br
 OBRA:

Item	Quant.	Ref.	Foto	Descrição	P. UNIT.	P. TOTAL	P. ENTREGA
1	1	CÓD.		Armário Corta Fogo FIRE20 modelo Standard feito em Aço de Carbono. Altura: 2m x Largura: 1m x Profundidade: 45cm projetado para resistir a 900 graus celsius por 1 hora.	R\$ 5.533,50	R\$ 5.533,50	Até 10 dias uteis
VALOR TOTAL DA PROPOSTA						R\$	5.533,50

OBSERVAÇÕES

Condições Comerciais

Prazo de entrega será considerado após aprovação do cadastro.
 Para efetuar o pedido é necessário o ENVIÔ da ficha cadastral com e-mail para NFE.
 Preços válidos até 10 dias corridos após o envio do orçamento.
 Impostos inclusos - Empresa optante do simples nacional.
 Faturamento mínimo de R\$ 500,00.
 Faturamento da proposta: 28 dias.
 Frete: (X) FOB - INDICAR TRANSPORTADORA
 Garantia de (um) ano contra defeitos de fabricação - posto fábrica. Salvo instalação, manuseio, uso e manutenção indevidos.
 Instalação: não inclusa. Caso tenha interesse entre em contato com o nosso departamento técnico.
 Todos os produtos atendem as normas da ABNT, INMETRO, instruções técnicas do Corpo de Bombeiros e Decreto Estadual.
ATENÇÃO, INFORMAÇÕES IMPORTANTES: Não efetuamos trocas e não aceitamos devoluções dos produtos, por compra indevida, as alterações em produtos e/ou quantidades alterarão os valores e a disponibilidade.
Cancelamento: haverá cobrança de multa de 60% sobre o total do pedido acordado, independente do item cancelado.
 No aguardo de um breve retorno, agradecemos a consulta.
 Atenciosamente,
 Vitor Gomes - Departamento Comercial
 Fire & Serviços - Firex.
 Tel: (11) 2994-3011
 Cel: (11) 98256-1771
 Email: vitor@firex.com.br
 Site: <http://www.firex.com.br/>

EM BRANCO



AEROTEX EXTINTORES LTD

RUA FINLANDIA
VILA NAIR
012-39221771

SÃO JOSÉ DOS CAMPOS 12231-170
N: 673
012-39221771



WWW.AEROTEXEXTINTORES.COM.BR
Loja 24 hs on-line

AEROTEX@AEROTEXEXTINTORES.COM.BR
CERTIFICADO DE CAPACITAÇÃO TÉCNICA NRº: 611
CNPJ: 04.823.635/0001-40 - Insc Estd: 645.430.997.114

INSTITUTO FEDERAL CATARINENSE - CAMPUS ARAQUARI (SC)

RODOVIA BR 280 - KM 27

S/N

DATA 26/06/2014 Página: 1

CEP.: 89245-000

Proposta N° 3096814001

ARAQUARI
CNPJ:

ESTADO: SC

Vendedor: 00175

A/C SR(a): DANIEL PAULO DAMIN FERRO

Tel.: 47-3803-7200

Codigo	Quan	Descrição	Unitario	Total
MH377	1	ARMARIO CORTA FOGO TIPO STANDARD TK20- DUAS	6.090,00	6.090,00
60139	1	PORTAS - AÇO CARBONO - 200X45X100 CM (10213) FRETE VIA TRANSPORTADORA	652,20	652,20
ARMÁRIOS E ABRIGOS OBEDECEM AS REGULAMENTAÇÕES DA N.F.P.A. E O.S.H.A., QUANTO AS QUESTÕES DE SEGURANÇA E MEIO AMBIENTE				

Valor Total R\$ 0,00
6.742,20

CONDIÇÕES GERAIS DE FORNECIMENTO

CONDIÇÕES DE PAGAMENTO...: 05% DESC.A VISTA BOLETO OU SEM DESCT P/PGTO 3X BOLETO BAN
VALIDADE DO ORÇAMENTO...: 10 DIAS -
PRAZO PARA ENTREGA.....: DE 08 A 12 DIAS ÚTEIS, PARA POSTAGEM
IMPOSTOS: INCLUSOS

OFERTAS MENORES POR FAVOR NOS CONTATAR

ATENCIOSAMENTE

Acesse e compre também

www.aerotextintores.com.br

EM BRANCO

- [INICIO](#)
 - [EMPRESA](#)
 - [DÚVIDAS](#)
 - [CONTATO](#)
 - [MEU CADASTRO](#)
 - [MEUS PEDIDOS](#)
 - [MEU CARRINHO](#)
- [Ambulância](#)
 - [Anestesia](#)
 - [Anatomia](#)
 - [Anestesia](#)
 - [Aparelhos de Pressão](#)
 - [Aspiradores](#)
 - [Balanças](#)
 - [Beleza e Estética](#)
 - [Bisturi Eletrônico](#)
 - [Bocais p/ Endoscopia](#)
 - [Cadeiras de Rodas](#)
 - [Cardiologia](#)
 - [Carro de Emergência](#)
 - [Conforto do Paciente](#)
 - [Descartáveis](#)
 - [Desfibrilador](#)
 - [Equipamentos Hospitalares](#)
 - [Estetoscópios](#)
 - [Estetoscópios](#)
 - [Fisioterapia](#)
 - [Fonoaudiologia](#)
 - [Gasoterapia](#)
 - [Home Care](#)
 - [Inaloterapia](#)
 - [Instrumentos Cirúrgicos](#)
 - [Laboratório](#)
 - [Lâmpadas Especiais](#)
 - [Laringoscópio](#)
 - [Lavanderia](#)
 - [Medicina do Trabalho](#)
 - [Móveis Hospitalares](#)
 - [Móveis para Apartamento](#)
 - [Neonatalogia](#)
 - [Odontologia](#)
 - [Oftalmologia](#)
 - [Oxímetro](#)
 - [Queima de Estoque](#)
 - [Radiologia](#)
 - [Resgate](#)
 - [Ressonância Magnética](#)
 - [Termômetros](#)
 - [Veterinária](#)

OK

PROCURAR POR:

Boa tarde Visitante! Identifique-se clicando aqui.



Categorias

- Ambulância
- Anatomia
- Anestesia
- Aparelhos de Pressão
- Aspiradores
- Balanças
- Beleza e Estética
- Bisturi Eletrônico
- Bocais p/ Endoscopia
- Cadeiras de Rodas
- Cardiologia
- Carro de Emergência
- Conforto do Paciente

Item 06

Página Anterior Inicio > Móveis Hospitalares > Escada > 1138 - Escada de 2 Degraus em inox

1138 - Escada de 2 Degraus em inox

R\$228,00 Unidade



EM BRANCO

Produto	Quantidade	Entrega	Valor Unitário	Valor Total
 Escada Dobrável Tubo de Aço Anti-Derrapante 2 Degraus	1	Digite o CEP acima para calcular o prazo de entrega. <small> alterar quantidade guardar para depois retirar produto </small>	R\$ 219,00	R\$ 219,00
Verifique acima os prazos de entrega de cada produto. Atenção: O prazo começa a contar a partir da confirmação do pagamento.			SUBTOTAL:	R\$ 219,00
			FRETE:	
			TOTAL:	R\$ 219,00

ESCOLHER MAIS PRODUTOS

Em Ob

ou

deseja usar vale-presente?

Digite abaixo o código do seu vale presente
Sabá como utilizar seu vale presente



EM BRANCO



<http://www.americanas.com.br/produto/297959/freezer-horizontal-2-portas-546-l-dupla-acao-da550-branco-metalfrio>

FREEZER HORIZONTAL 2 PORTAS 546 L

Valor R\$ 2.499,90

Informações técnicas

Material/Composição	Material Gabinete externo: aço pré-pintado; material gabinete interno: aço galvanizado; material da moldura do tanque: plástico.
Capacidade (lts)	546 litros.
Número de portas	2.
Consumo (Kw/h)	Não informado pelo fornecedor.
Potência (w)	Não informado pelo fornecedor.
Cor	Branco.
Grades removíveis	Não
Congelamento rápido	Não
Dreno de degelo	Sim
Porta reversível	Não
Função refrigerador	Sim
Painel eletrônico	Não
Gavetas	Não
Controle de temperatura	Não
Rodízios	Sim
Conteúdo da embalagem	1 Freezer.
Voltagem	Não informado pelo fornecedor.
Dimensões aproximadas do produto - cm (AxLxP)	94,4x166,5x69cm
Peso aproximado do produto (Kg)	83kg
Garantia do Fornecedor	12 meses.
Modelo	Freezer Horizontal 2 Portas 546 L Dupla Ação DA550 Branco.

EM BRANCO



<http://www.colombo.com.br/produto/Eletrdomesticos/Freezer-2-Portas-519-Litros-CHB53C-Consul>

FREEZER 2 PORTAS 519 LITROS

De: R\$ 2.599,00 Por: R\$ 2.399,00

Características

- Indique este produto
- Tipo: Horizontal
- **Capacidade Líquida** 519
- Tipo de degelo: Cycle Defrost
- Frost Free: Não
- Função Refrigerador: Sim
- **Rodízios:** Sim
- **Não contém CFC** Sim
- **Dimensões (LxAxP)** 151,8 x 100,5 x 81,5 cm
- **Peso** 94 kg
- **Consumo Kwh/mês** 84,6
- Capacidade Bruta: 526 Litros
- Voltagem: 220; 110
- **Dreno de degelo frontal:** Sim
- Portas: 2
- Termostato: Sim
- Controle de temperatura: Termostato no painel
- Detalhes do produto: Gabinete interno e externo com chapa de aço pintado; 4 pés com rodízio; Dupla função com acionamento frontal
- Grades: 1
- **Congelamento rápido:** Sim
- Classificação Energética: D
- Acabamento/Cor: Branco
- Garantia: 01 ano

EM BRANCO

<http://www.magazineluiza.com.br/freezer-horizontal-2-portas-546l-metalfrio-da550/p/0102032/ed/free/>

FREEZER HORIZONTAL 2 PORTAS 546L

voltagem:

- 110 Volts
- 220 Volts

de R\$ 2.390,00

por R\$ 2.299,00 em até 12x de R\$ 191,58 sem juros no cartão de crédito

R\$ 2.069,10 à vista (10% Desc. já calculado.)¹

Freezer Horizontal com função freezer e refrigerador, material com alta resistência e rodízios para facilitar a locomoção. Mais versatilidade e praticidade para conservar seus alimentos e bebidas.

Informações técnicas

Marca

Metalfrio

Referência

DA550 1.

Cor

Branco

Modelo

DA550

Tipo

Horizontal

Função

Freezer
Refrigerador

Tipo de degelo

Não

Capacidade

Bruta

546 litros.

Quantidade de portas

2

Material

- Gabinete externo - em aço zincado e pré-pintado com esmalte poliéster;
 - Gabinete interno - em aço galvanizado com uma proteção adicional de esmalte poliéster branco de alta resistência.

Recursos Extras

Compartimento com tampa basculante

não

Desodorizador

não

Elimina bactérias

não

Alarme

não

EM BRANCO

7 items 06



FACEBOOK.COM/LOJAPRODUTOSMEDICOS

SEJA BEM-VINDO! FAÇA SEU LOGIN OU CADASTRE-SE

DIGITE AQUI O NOME DO PRODUTO DESEJADO...



CARRINHO DE COMPRAS
1 ITEM(S)

LOJA VIRTUAL



CENTRAL DE ATENDIMENTO

CONSULTAR MEUS PEDIDOS



CONHEÇA A RHOSS

ACESSÓRIOS

COLCHÕES / ALMOFADAS

DESCARTÁVEIS

DIVERSOS

EQUIPAMENTOS

INST. CIRÚRGICOS

LINHA INÓX / ALUMÍNIO

MÓVEIS

OXIGENOTERAPIA

RESGATE

3% DE DESCONTO
EM ATÉ 12X NO BOLETO

EM ATÉ 12X



PROMOÇÃO FRETE GRÁTIS!
Clique aqui e veja as condições para sua região

Produtos

Escada 2 Degraus Inóx c/ cinta inóx

Quantidade	Preço unitário	Preço total
01	R\$ 259,90	R\$ 259,90
Subtotal		R\$ 259,90
Frete		---
Desconto		---
Total à vista no cartão		R\$ 259,90
Total à vista no boleto (-3.00%)		R\$ 252,10

OK
Digite o CEP do endereço de entrega

OK
Digite o número do seu cupom presente

Continuar Comprando

Limpar Carrinho

Finalizar Compra

QUEM SOMOS • POLÍTICA DE PRIVACIDADE E SEGURANÇA • INDIQUE A PRODUTOS MÉDICOS • COMO COMPRAR • FALE CONOSCO

Curta LojaProdutosMedicos Siga @lojaprodmedicos Receba nossas ofertas por e-mail

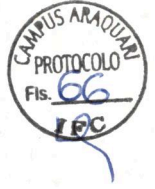

EM BRANCO

EM BRANCO

HOME PRODUTOS AMBIENTES SERVIÇOS EMPRESA CONTATO

Meu Pedido

Lista dos produtos selecionados

(47) 3433-6518

PEDIDO CADASTRO CONCLUSAO

LANÇAMENTOS

PROMOÇÕES

CATEGORIAS

- » Acessórios
- » AÇO
- » APARADOR
- » ARMÁRIO
- » ARQUIVOS
- » AUDITÓRIO
- » BALCÃO
- » BALCÕES DE RECEPÇÃO
- » BANHEIRO
- » BANQUETAS
- » CADEIRAS CAIXA
- » CADEIRAS FIXAS
- » CADEIRAS GIRATÓRIAS
- » CADEIRAS PLÁSTICAS
- » CADEIRAS
- » TECHNOCOMFORT PLUS
- » CADEIRAS
- » TECHNOCOMFORT
- » TELAS
- » CADEIRAS
- » TECHNOCOMFORT STANDARD

Descrição do Produto	Qtde	Valor	Total	Exc
 MESA RETA COM DUAS GAVETAS LINHA 1000 MESAS NAS CORES BRANCA,BEGE E CINZA COM PÉ PAINEL	1	240,00	240,00	X

Total do Pedido: 240,00

[voltar](#)

[imprimir](#)

[avancar](#)



EM BRANCO

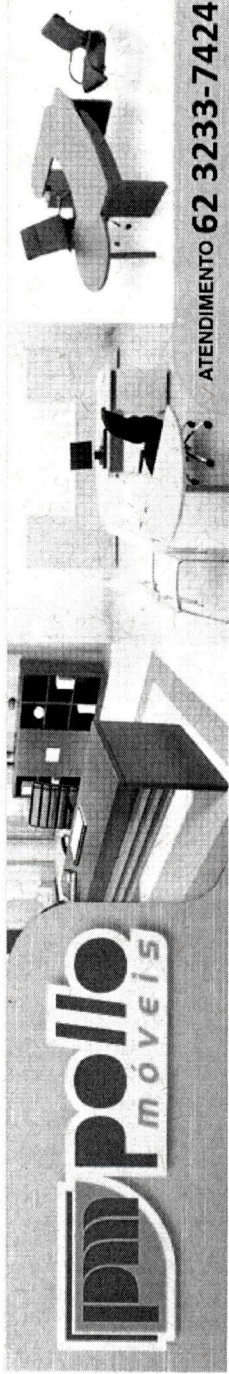

polo
MÓVEIS

ATENDIMENTO 62 3233-7424

- HOME
- EMPRESA
- SERVIÇOS
- CONTATO
- LOCALIZAÇÃO
- LINKS ÚTEIS
- MAPA DO SITE



COMPARTILHAR

pesquisar...

Cadeiras para Escritório

- Presidente
- Diretor / Gerência
- Executiva / Operacional
- Secretária
- Cadeira de Tela
- Cadeira de Auditório
- Universitária
- Caixa
- Longarina
- Banquetas

7412

Mesas p/ escritório Executiva GOLD. (Confira os preços)

<p>Mesa reta c/ gavetas. Valor: R\$ 255,00 (1,20x0,60m) Valor: R\$ 298,00 (1,50x0,60m)</p>	<p>Mesa estação c/ 02 gav. (1,40x1,40m) R\$ 452,00</p>	<p>Mesa estação c/ junção c/ 02 gav. (1,70x1,50m) Valor: R\$ 469,00</p>

Mesas para Escritório

- Diretoria
- Executiva
- Operacional
- Reunião
- Computador
- Refeitório

--	--	--

Mesas para Lan-house / Telemarketing

- Armários e Arquivos
- Arquivos para Escritório
- Armários para Escritório

CAMPUS ARAUARI
PROTOCOLO
Fls. 09
VBC

EM BRANCO

Teleendas 24h: [ligue 4003-2000](tel:4003-2000)

[Atendimento](#)

[Meus pedidos](#)

Cartão Submarino: [peça já o seu](#)



Olá, Visitante
[Entre Cadastre-se](#)

Os produtos que você curte. O melhor serviço da internet.

Navegue pelas lojas

- [Colchão](#)
- [Cozinha Compacta](#)
- [Mesa para Computador](#)
- [Quarto](#)
- [Rack, Home e Estante](#)
- [Móveis](#)

Móveis e Decoração > Puff > Puff

Puff Perão Yoga Dry Marrom - Phoenix Puff (Cód.110803120)

★★★★★ [Escrever a primeira avaliação](#)

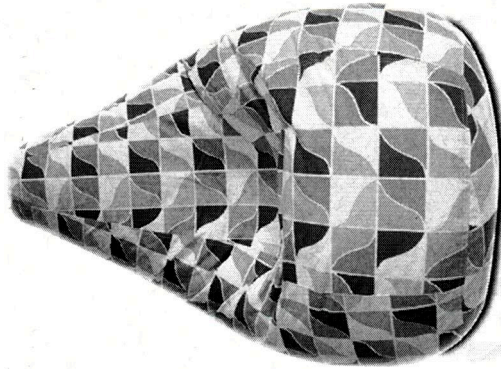
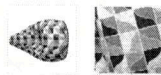

Item 13

Compra segura Submarino

Produto em estoque com o parceiro.

[Comprar](#)

De: R\$ 419,00

Por: **R\$ 293,30** (-30%)

1x no Boleto: **R\$ 284,50** (-3%)

Ou em até: 12x de R\$ 24,44 sem juros

Cartão Submarino: R\$ 293,30
1x de R\$ 284,50 (-3%) | Ou em até 12x de R\$ 24,44 sem juros
Ganhe até 879 Leguas

Frete e prazo:

[OK](#)

0 0 0 0

[Informações do produto](#)

[Opinião dos Clientes](#)

[Política de Entrega](#)



EM BRANCO

- televentas 24h: 4003-1000
- atendimento
- meus pedidos
- minha conta
- loja mais próxima
- moda chegou aqui conheça

R\$ 377,10
 12x de R\$ 31,42 sem
 juros

 **comprar**

olá, faça seu [login](#)
 ou [cadastre-se](#)

0 item minha cesta

compre por departamento: [puff](#) [puff](#) [móveis e decoração](#) [moda](#) [a torcida](#) [ole tvs](#) [dia dos namorados](#) [oferta do dia](#)

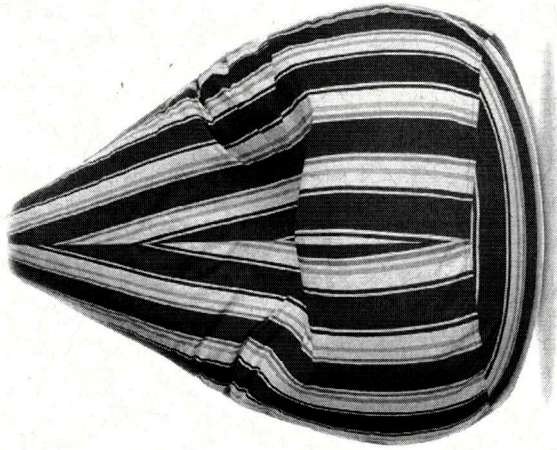

Puff Perão Voga Dry Vermelho - Phoenix Puff
(código do produto: 110803040)

★★★★★ [Escrever a primeira avaliação](#)

calcule o frete e o prazo:
 não sei meu CEP

0 0 0 0

Item 13

[voltar ao topo](#)

- informações do produto
- informações técnicas
- avaliação dos clientes
- política de entrega

quem viu este produto viu também

compare com outros produtos similares

[ocultar](#)

[ocultar](#)



EM BRANCO

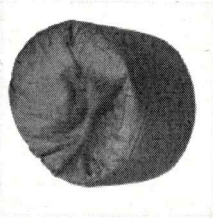

2 Gomos - R\$ 89,99
0,80m de diâmetro

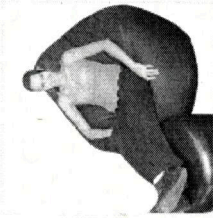

6 Gomos grande - R\$ 149,99
1,10m de diâmetro



6 Gomos grande - R\$ 149,99
1,10m de diâmetro

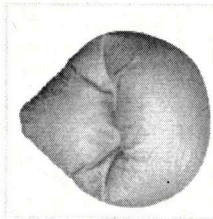

6 Gomos grande - R\$ 149,99
1,10m de diâmetro

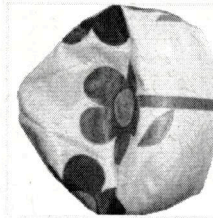

6 Gomos decorado - R\$ 149,99
0,80m de diâmetro

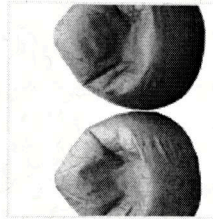

6 Gomos - R\$ 129,99
0,80m de diâmetro

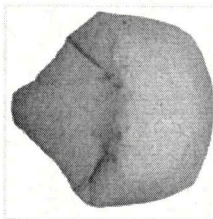

8 Gomos - R\$ 179,99
1,20m de diâmetro

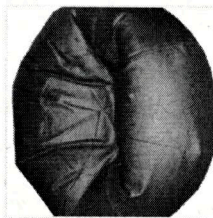

8 Gomos maçã - R\$ 179,99
1,20m de diâmetro

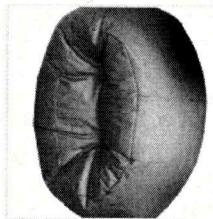

10 Gomos maçã - R\$ 249,99
1,60m x 1,10m

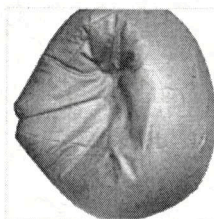

10 Gomos pêra - R\$ 249,99

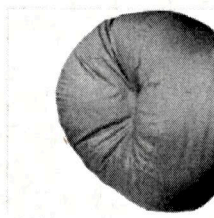

12 Gomos maçã - R\$ 299,99

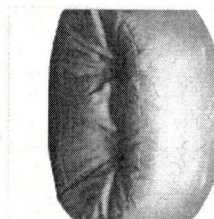

12 Gomos maçã - R\$ 299,99

Item 13

CAMPUS ARAQUARI
PROTOCOLO
Fls. 72
ZFC

EM BRANCO



Porta reversível	não
Condensador embutido	não
Fechadura de segurança	sim
Porta balanceada	não
Dreno de gelo	sim dreno frontal, não precisa deslocar o produto para degelo.
Rodízios	sim para fácil deslocamento.
Não contém CFC – não agride a camada de ozônio	sim
Alimentação	110 Volts
Peso aproximado	
Peso do produto	83 kg.
Peso do produto com embalagem	101 kg.
Dimensões do produto (L x A x P)	(L x A x P): 166,5 x 94,4 x 69 cm.
Dimensões da embalagem (L x A x P)	(L x A x P): 173,5 x 101,1 x 73 cm.
Garantia	
Prazo de garantia	01 ano (sendo os 3 primeiros meses de garantia legal e mais 9 meses de garantia especial concedida pelo fabricante).
Download Manual	
Itens inclusos	- 01 Freezer.

EM BRANCO

<http://www.americanas.com.br/produto/117247584/freezer-vertical-brastemp-frost-free-276-litros-branco>

Freezer Vertical Frost Free 276 Litros Branco

Valor R\$ 2.099,90

Freezer Vertical Frost Free Flex: Freezer que vira geladeira.

Flexibilidade total de uso. Basta um simples toque no botão para o freezer virar geladeira em duas horas e vice-versa.

Sua capacidade de armazenamento é de 276 litros. Possui compartimentos ideais para organizar seus alimentos e aproveitar o espaço do seu freezer (ou geladeira) como porta garrafas, porta latas, gavetas transparentes e congelamento rápido.

Facilidade de não precisar descongelar nunca. Melhor visualização e acesso aos alimentos, além de serem mais fáceis de limpar.

Mais facilidade para abrir e reabrir a porta, sem alterar sua vedação ou desempenho. A classificação energética A garante o baixo consumo de energia.

OFreezer Vertical Frost Free 276 Litros Branco

Material/Composição	Metais resistentes, resinas e metais
Capacidade (lts)	276 Lts
Número de portas	1
Consumo (Kw/h)	55,5
Potência (w)	Não informado pelo Fornecedor
Cor	Branco
Grades removíveis	Não
Congelamento rápido	Sim
Dreno de degelo	Não
Porta reversível	Sim
Função refrigerador	Sim
Painel eletrônico	Sim
Gavetas	Sim
Controle de temperatura	Sim
Rodízios	Sim

EM BRANCO

Conteúdo da embalagem	1 Freezer, Manual de Instruções
Voltagem	127V; 220V (não é bivolt)
Dimensões aproximadas do produto - cm (AxLxP)	63,1x169,8x69,5cm
Dimensões aproximadas da embalagem do produto - cm (AxLxP)	64,5x172x72,5cm
Peso aproximado do produto (Kg)	66 kg
Peso aproximado da embalagem c/ produto (Kg)	68 kg
Garantia do Fornecedor	12 meses
Modelo	Freezer Vertical Frost Free 276 Litros Branco 127v; Freezer Vertical Frost Free 276 Litros Branco 220v

EM BRANCO



<http://www.magazineluiza.com.br/freezer-vertical-flex-frost-free-brastemp-228l-bvr28hr/p/0101145/ed/free/>

FREEZER VERTICAL FROST FREE FLEX 276 LITROS BRANCO

Valor R\$ **2.069,10**

Freezer Vertical Flex Frost Free - 228L

Freezer Vertical Frost Free Flex: Freezer que vira geladeira. Sua capacidade de armazenamento é de 228 litros.

Informações técnicas

Cor

Inox

Tipo

Vertical

Função

**Refrigerador
Freezer**

Tipo de degelo

Frost free

Capacidade

Bruta

276 litros.

Armazenamento

228 l

Eficiência energética

classe A

Quantidade de portas

1

Painel

Digital com controle de temperatura.

Prateleiras

Quantidade

03.

Material

Vidro temperado.

Tipo

Removíveis

Cestos

Quantidade

04 gavetas.

Material

Acrílico.

Tipo

Deslizantes

Removíveis

Recursos Extras

Compartimentos especiais

- Compartimentos ideais para organizar seus alimentos e aproveitar o espaço do seu freezer (ou geladeira!): prateleiras com vidros temperados (fácil acesso para os alimentos do

EM BRANCO



	dia-a-dia), porta garrafas, porta latas, gavetas transparentes;
	- Porta garrafas e latas;
	- Compartimento de congelamento rápido.
Alarme	sim
Temperatura	Controle externo de temperatura.
Iluminação interna	sim
Porta reversível	sim
Pés reguláveis	sim
Rodízios	sim
Não contém CFC – não agride a camada de ozônio	sim
Alimentação	220 Volts
Peso aproximado	
Peso do produto	66 kg.
Peso do produto com embalagem	68 kg.
Dimensões do produto (L x A x P)	(L x A x P): 63,1 x 169,8 x 69,5 cm.
Dimensões da embalagem (L x A x P)	(L x A x P): 64,5 x 172 x 72,5 cm.
Garantia Prazo de garantia	01 ano (sendo os 3 primeiros meses de garantia legal e mais 9 meses de garantia especial concedida pelo fabricante).
Nicho de embutir	(L x A x P): 73,1 x 184,8 x 79,5 cm.
Itens inclusos	- 01 Freezer vertical; - 01 Manual.

EM BRANCO