



INSTITUTO FEDERAL  
CATARINENSE

INSTITUTO FEDERAL CATARINENSE  
SISTEMA INTEGRADO DE PATRIMÔNIO, ADMINISTRAÇÃO E  
CONTRATOS

EMITIDO EM 06/07/2015 09:11



## DOCUMENTO 23349.001161/2015-70

Cadastrado em 06/07/2015 09:10



Documento disponível para recebimento com  
código de barras/QR Code

**Número:**

794/2015

**Unidade de Origem:**

DEP DE ADMINIST E PLANEJAMENTO -ARAQUARI (11.01.02.02.01)

**Identificador:**

95/DAP/ARAQ

**Ano:**

2015

**Tipo do Documento:**

MEMORANDO

**Assunto do Documento (CONARQ):**

036.1 - REQUISIÇÃO E CONTRATAÇÃO DE SERVIÇOS (INCLUSIVE LICITAÇÕES)

**Assunto Detalhado:**

PREGÃO ELETRÔNICO (SRP) 011/2015 PARA EVENTUAL AQUISIÇÃO DE MATERIAIS HIDRÁULICOS E ELÉTRICOS PARA ATENDER ÀS NECESSIDADES DO IFC - CÂMPUS ARAQUARI

**Nome(s) do Interessado(s):**

DEP DE ADMINIST E PLANEJAMENTO -ARAQUARI

**E-mail:**

---

**Identificador:**

1101020201

**Observação:**

PREGÃO ELETRÔNICO (SRP) 011/2015 PARA EVENTUAL AQUISIÇÃO DE MATERIAIS HIDRÁULICOS E ELÉTRICOS PARA ATENDER ÀS NECESSIDADES DO IFC - CÂMPUS ARAQUARI

### MOVIMENTAÇÕES ASSOCIADAS

Data Envio	Destino
06/07/2015 09:10	DIREÇÃO GERAL - ARAQUARI (11.01.02.02)



**MINISTÉRIO DA EDUCAÇÃO - MEC**  
Secretaria de Educação Profissional e Tecnológica  
Instituto Federal Catarinense – Câmpus Araquari

---

Memorando nº. 95/2015- DAP/ARAQUARI/IFC

Araquari, 03 de Julho de 2015.

À Senhora  
**Aline Cristina Rocha Barros**  
*Secretária da Direção Geral*

Assunto: Abertura de processo licitatório.

*Prezada Aline,*

Solicito a abertura de processo licitatório para **Pregão Eletrônico (SRP) 011/2015** para “eventual aquisição de materiais hidráulicos e elétricos para atender às necessidades do Instituto Federal Catarinense - Câmpus Araquari.”

Atenciosamente,

---

**Eleutério Jubanski**  
*Diretor de Administração e Planejamento*  
*Portaria n.º 107/2015 - Dou de 01/04/2015*  
*IFC - Câmpus Araquari*

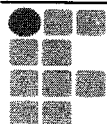



**SISTEMA DE REGISTRO DE PREÇOS  
MODALIDADE PREGÃO (FORMATOS PRESENCIAL E ELETRÔNICO)  
LISTA DE VERIFICAÇÃO – MAIO/2016**

São os atos administrativos e documentos previstos na lei nº 10.520/02, nos Decretos nºs 7.892/13, 3.555/00 e 5.450/05 e, subsidiariamente, na lei nº 8.666/93, necessários à instrução da fase interna do procedimento licitatório para o Sistema de Registro de Preços, na modalidade pregão, no formato presencial ou eletrônico:

**Processo nº 23349.001161/2015-70**

**Pregão Eletrônico (SRP) nº 11/2015**

<b>ATOS ADMINISTRATIVOS E DOCUMENTOS A SEREM VERIFICADOS</b>	<b>SIM / NÃO</b>	<b>FOLHA</b>	<b>OBS.</b>
1. Abertura de processo administrativo devidamente autuado, protocolado e numerado (art. 38, caput, da Lei nº 8.666/93 e Portaria Interministerial n. 1.677/2015 - DOU de 08.10.2015, Seção 1, pg.31 ou da Portaria Normativa nº 1.243, de 21.09.2006, do Ministério da Defesa)?	SIM		
2. Consta a solicitação/requisição do objeto, elaborada pelo agente ou setor competente? Acórdão 254/2004-Segunda Câmara-TCU	SIM		
2.1. Há justificativa fundamentada dos quantitativos (bens/serviços) requisitados, tais como demonstrativo de consumo dos exercícios anteriores, relatórios do almoxarifado e/ou outros dados objetivos que demonstrem o dimensionamento adequado da aquisição/contratação?	SIM		
2.2. Há manifestação sobre práticas e/ou critérios de sustentabilidade economicamente viáveis adotados no procedimento licitatório (TCU, Ac. 2.380/2012-2ª Câmara)? Link: <a href="#">Guia Nacional de Licitações Sustentáveis</a>	SIM		
3. A autoridade competente justificou a necessidade da contratação (art. 3º, I da Lei nº 10.520/02 e arts. 9º, III, § 1º e 30, I, do Decreto 5.450/05, arts. 8º, III, “b”, IV e 21, I, do Decreto nº 3.555/00 e art. 2º, caput, e parágrafo único, VII, da Lei nº 9.784/99)?	SIM		
4. Consta a autorização da autoridade competente para a abertura da licitação (art. 38, caput, da Lei nº 8.666/93, arts. 8º, III e 30, V, do Decreto 5.450/05 e arts. 7º, I e 21, V, do Decreto 3.555/00)?	SIM		
5. A Administração realizou o procedimento de Intenção de Registro de Preços – IRP, visando o registro e a divulgação dos itens a serem licitados (art. 4º e 5º, I, do decreto nº 7.892/13)?	SIM		
5.1 No caso de dispensa da divulgação da Intenção de Registro de Preços – IRP, há justificativa suficiente (art. 4º, §1º, do decreto nº 7.892/13)?			Não se aplica
6. Há termo de referência (art. 9º, I, § 2º do Decreto nº 5.450/05 e arts. 8º, II, 21, II do Decreto nº 3.555/00)?	SIM		
7. No caso de existir órgãos participantes, a Administração consolidou as informações relativas à estimativa individual e total de consumo, promovendo a adequação dos respectivos termos de referência encaminhados para atender aos requisitos de padronização e racionalização (art. 5º, II, do Decreto nº 7.892/13)?			Não houve órgãos participantes
7.1 A Administração confirmou junto aos órgãos participantes a sua concordância com o objeto a ser licitado, inclusive quanto aos quantitativos e termo de referência (art. 5º, IV, do Decreto nº 7.892/13)?			Não houve órgãos participantes
8. Consta a aprovação motivada do termo de referência pela autoridade competente (art. 9º, II, § 1º do Decreto nº 5.450/05 e art. 8, IV Decreto 3.555/00)?	SIM		



Ministério da Educação  
Instituto Federal Catarinense *Campus Araquari*



9. No caso de realizada a licitação por pregão presencial, consta a justificativa quanto à inviabilidade de utilizar-se o formato eletrônico (art. 4º, § 1º, do Decreto nº 5.450/05)?	Não se aplica		
10. Foi realizada ampla pesquisa de preços praticados pelo mercado do ramo do objeto da licitação (art. 3º, III, da Lei nº 10.520/02, art. 5º, IV, do Decreto nº 7.892/13, art. 9º, § 2º, do Decreto nº 5.450/05, art. 8º, II, do Decreto nº 3.555/00, e arts. 15, III e 43, IV da Lei nº 8.666/93)?	SIM		
10.1 Tratando-se de serviço, existe orçamento detalhado em planilhas que expresse a composição de todos os seus custos unitários baseado em pesquisa de preços praticados no mercado do ramo do objeto da contratação (art. 7º, § 2º, II e art. 15, XII, "a", IN/SLTI 02/2008), assim como a respectiva pesquisa de preços realizada (art. 43, IV da Lei nº 8.666/93, e art. 15, XII, "b", IN/SLTI 02/2008 e IN/SLTI 05/2014)? Acórdão 1512/2006-Plenário-TCU.	Não se aplica		
10.2 Quando da utilização de método de pesquisa diverso do disposto no §2º do art. 2º da IN/SLTI 05/2015, foi tal situação justificada? (art. 2º, § 3º da IN/SLTI 05/2014)	Não se aplica		
10.3 No caso de pesquisa com menos de três preços/fornecedores, foi apresentada justificativa? (art. 2º, § 5º da IN/SLTI 05/2014)	Não se aplica		
11. Em face do valor estimado do objeto, a participação na licitação é exclusiva para Microempresas, Empresas de Pequeno Porte e Sociedades Cooperativas (art. 48, I, da LC nº 123/06, art. 6º do Decreto nº 8.538, de 2015, e art. 34 da Lei nº 11.488/07)?	SIM		
11.1 Incide uma das exceções previstas no art. 10 do Decreto nº 8.538, de 2015, devidamente justificada, a afastar a exclusividade?	NÃO		
12. Foram observados os dispositivos legais que dispõem sobre a margem de preferência? (Decretos nº. 7546/2011 e 8538/2015 e outros)	SIM		
13. Consta a designação do pregoeiro e equipe de apoio (art. 3º, IV, §§1º e 2º da Lei nº 10.520/02, arts. 7º, parágrafo único, 8º, III, "d", e 21, VI, do Decreto nº 3.555/00, arts. 9º, VI, 10, 11, 12 e 30, VI, do Decreto nº 5.450/05)?	SIM		
14. Há minuta de edital e anexos (art. 4º, III, da Lei nº 10.520/02, arts. 9º, IV e 30, VII, do Decreto nº 5.450/05 e art. 40 da Lei nº 8.666/93)?	SIM		
14.1 Constituem anexos do edital: (a) termo de referência;	SIM		
(b) ata de registro de preços;	SIM		
(c) termo de contrato, se for o caso; e	NÃO		
(d) planilha de quantitativos e custos unitários, se for o caso. O TCU firmou entendimento no sentido de que, em licitação na modalidade pregão, "o orçamento estimado em planilhas e preços unitários não constitui um dos elementos obrigatórios do edital", devendo estar necessariamente inserido no processo relativo ao certame, conforme exigido pela Lei 10.520/02 (art. 3º, III, c/c o art. 4º, III) e pelo Decreto 5.450/05 (art. 30, III), acessível a quem o solicitar, ficando a critério do gestor a avaliação da oportunidade e conveniência de incluir "dita peça" no edital como anexo – Acórdão 1888/2010 – Plenário)	NÃO		
15. Foi utilizado o modelo de edital disponibilizado pela AGU?	SIM		
15.1 Eventuais alterações foram destacadas no texto, e se necessário, explicadas?	SIM		
16. Análise e aprovação da minuta de edital e seus anexos pela assessoria jurídica (art. 38, parágrafo único, da Lei nº 8.666/93).	NÃO SE APLICA		



Ministério da Educação  
Instituto Federal Catarinense *Campus Araquari*

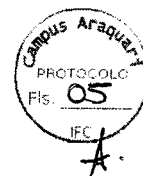

17. Publicação do aviso de edital (art. 4º, I e II, da Lei nº 10.520/02, art. 17 do Decreto nº 5.450/05, art. 11 do Decreto nº 3.555/00 e art. 21 da Lei nº 8.666/93).	SIM		
--	-----	--	--

Araquari/SC, 28 de julho de 2016.

\_\_\_\_\_  
**Siriane Lunardi**  
*Pregoeira*  
Instituto Federal Catarinense – *Campus Araquari*



Ministério da Educação  
Instituto Federal Catarinense *Campus Araquari*

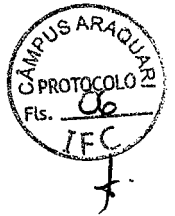

Memorando nº.10 /2016 – CGIS/ARAQUARI/IFC

Araquari, 14 de Março de 2016.

**Ao Senhor**

Eleutério Jubanski  
Diretor de Administração e Planejamento

**Assunto:** Encaminhamento de formulário de solicitação de compras.

Senhor Diretor,

Encaminho-lhe o Formulário de Solicitação de Compras para aquisição de materiais para uso no IFC – Campus Araquari.

Desde já, agradeço-lhe pela atenção dispensada.

Nestes termos, peço deferimento.

**Moacir Soares Pereira**

Coordenador-Geral de Infraestrutura e Serviços

Portaria nº. 096/2013 - DOU de 18/03/2013

IF Catarinense - Câmpus de Araquari

Siape nº. 1158835

**Moacir Soares Pereira**

Coordenador – Geral de Infraestrutura e Serviços  
IFC – Campus Araquari.





## FORMULÁRIO DE SOLICITAÇÃO DE COMPRAS / SERVIÇOS

**SETOR / DEPARTAMENTO: Coordenação Geral de Infraestrutura e Serviços**

Venho, por meio deste, solicitar a contratação dos serviços, conforme tabela abaixo:

Item	Descrição	Unidade	Quantidade
01	Barra condutele Cinza 25 mm. Referência: Wetzal	pç	48
02	Fio Fe 2 par para instalação de rede Telefone. Uso Externo/ Rolo com 400m. Referência: Drop	Rolo	1
03	Caneleta sistema x branca 2 metros adesiva dupla face 2x1 cm	PC	50
04	CABO Elétrico rígido isolado 2X2,5MM PRETO	METRO	200
05	Cabo 10mm azul.referência sintenax	METRO	200
06	Cabo 10mm preto.referência sintenax	METRO	100
07	Cabo 16mm azul.referência sintenax	METRO	100
08	Cabo 16mm preto. Referência sintenax	METRO	100
09	Cabo Elétrico Flexível 2,5 mm Vermelho, rolo com 100 metros	Rolo	6
10	Cabo Elétrico Flexível 2,5 mm Azul, rolo com 100 metros	Rolo	6
11	Cabo Elétrico Flexível 1,5 mm Vermelho, rolo com 100 metros	Rolo	1
12	Cabo Elétrico Flexível 1,5 mm Azul, rolo com 100 metros	Rolo	1
13	Cabo Elétrico Flexível 6 mm Vermelho, rolo com 100 metros	Rolo	5
14	Cabo Elétrico Flexível 6 mm Azul, rolo com 100 metros	Rolo	5
15	CABO Elétrico Flexível 10 mm VERMELHO, rolo com 100 metros	Rolo	1
16	Cabo Elétrico Flexível 10 mm Azul, rolo com 100 metros	Rolo	1
17	Cabo Elétrico Flexível 10 mm Branco, rolo com 100 metros	Rolo	1
18	Cabo Elétrico Flexível 10 mm Preto 100, rolo com metros	Rolo	1
19	Cabo Alumínio quadruplex 25 mm, rolo com 100 metros	Rolo	4
20	Cabo Alumínio quadruplex 10 mm, rolo com 100 metros	Rolo	4





Ministério da Educação  
Instituto Federal Catarinense *Campus Araquari*



21	Caixa Disjuntor 12/16 sobrepor	PC	06
22	Contactador CWM 380 V Referência WEG	Un	10
23	Disjuntor mono 32 amp	PC	50
24	Disjuntor mono 50 amp	PC	10
25	Disjuntor tripolar 32 amp	PC	10
26	Disjuntor tripolar 50 amp	PC	10
27	Chave Elétrica tipo Boia para Caixa D'água 15 amp	Pç	30
3	Chave Elétrica tipo Boia para Caixa D'água 25 amp	PÇ	25
29	Elo fusível, classe distribuição, tipo k, comprimento 500, corrente nominal 15	Und	30
30	Régua Extensora 10A 12 Tomadas Bivolt para Rack Padrão 19 Polegadas. Referência: Force Line	Und	150
31	Extensão 5 metros. Referência: No Shock Daneva	UN	10
32	Fio elétrico, tipo flexível / paralelo, bitola 2x2,5, cor branca, material condutor cobre, material isolamento pvc	METROS	200
33	Fita isolante 20 metros preta	ROLO	40
34	Interruptor 1 tecla mais uma tomada 10 a	PC	100
35	Luminária emergencial 30 leds bivolts	UN	10
36	Lâmpada PL 45 wats	PC	200
37	Lâmpada de Led 20 wats formato oval	PC	100
38	Lâmpada de Led 40 wats formato oval	PÇ	100
39	Lâmpada vapor de sódio 70 wats tubular	Un	100
40	Lâmpada PL 30 wats	Un	300
41	Chumbador parabolt, aço inox, bitola 3/8" 50 mm	PC	20
42	Pino macho 2p+t 10 amp	PC	30
43	Pino macho 2p+t 20 amp	PC	30
44	Pino 3 saídas BR BIP 10 amp	PC	100







Ministério da Educação  
Instituto Federal Catarinense *Campus Araquari*

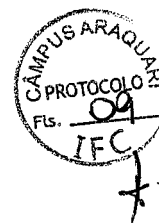

45	Pino Femea 20 Ap Perlex cm 3 Pinos	UN	100
46	Pino Macho Mec Tronic 20 Ap	UN	100
47	Reator vapor de sódio 70 wts	UN	50
48	Rele fotoeletrico 1000 w 220 v	PC	200
49	Rele térmico 8-12,5 amp Referência: Weg	PÇ	20
50	Tomada em barra quadrupla 2p+t 20a cinza	PC	10
51	Tomada para telefone 4P + RJ11 branca	PC	10
52	Tomada industrial tripolar 16 amp macho e fêmea sobrepor	PÇ	50
53	Tomada 2p+t fêmea 10 amp	PC	30
54	Tomada 2p+t macho 20 amp	PC	30
55	Vara de manobra 4 elementos	UN	01
56	Acabamento válvula descarga clássica Metal cinza. Referência: Docol	UN	10
57	Acabamento válvula descarga clássica cor: preto. Referência: Docol	UN	20
58	Adaptador 1 polegada para mangueira	PÇ	10
59	Adaptador 40x1.1/4 curto pvc. Referência: krona	PC	20
60	Anel borracha esgoto 40 mm	Und	20
61	Aplicador de silicone. Referência: Vonder AS 550	Und	10
62	Arco serra sem regulagem 30 mm. Referência Starret	PÇ	02
63	Cano marrom 25 mm , barra com 6 metros	Br	200
64	Boia caixa d'água alto vazamento ½ mm tipo Censi	Und	25
65	Boia caixa d'água alto vazamento ¾ mm tipo Censi	Und	25
66	Bucha redução 25 x 20 mm marrom Soldável	PÇ	25
67	Bucha redução 40 x 32 mm curta tipo krona Soldável	Und	15
68	Caixa D'água 1000L azul 94 x 152 cm	Und	10





Ministério da Educação  
Instituto Federal Catarinense *Campus Araquari*

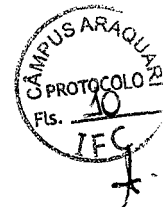

69	Caixa gordura c/ cesto e tampa quadrada cinza tam. médio 10L	PÇ	05
70	Régua Extensora 20A 8 Tomadas Bivolt para Rack Padrão 19 Polegadas. Referência Force Line	Und	100
71	Cano para água 32 mm em PVC, barra com 6 metros. Referência Tigre	Und	20
72	Vassoura Ancinho de Ferro com 18 dentes. Referência: SCHNEIDER	Und	20
73	Cap em pvc, 40 mm p/ vedação cano / água tipo pvc. Referência: krona	PÇ	10
74	Cap em pvc 75 mm p/ vedação cano / água tipo pvc. Referência: krona.	PÇ	20
75	Cola cano 175 Gr com pincel. Referência: tigre	Und	20
76	Curva 20 mm água, 90° Referência Krona	PÇ	20
77	Curva 25 mm soldável 90°	PÇ	100
78	Curva 32 mm 90° Referência Krona	PÇ	70
79	Curva 50 mm, 90° Referência Krona	PÇ	50
80	Curva 75 mm esgoto, 90° Referência Krona	PÇ	30
81	Conjunto Ligação Ajustável com Bolsa 25cm Cromado	Und	25
82	Fita veda rosca 18 x 50. Referência: tigre.	Und	50
83	Adaptador com Flange 25 mm 3/4 água	PÇ	50
84	Flexível água 50 cm Branco	Und	50
85	Fita para demarcação zebra 70 mm x 100 metros	Rolo	50
86	Fossa Séptica de concreto com tampa, 1,00x0,80 tipo 8p	PÇ	05
87	Grelha Cx quadrada 100 astra GR B3 Branca	PÇ	02
88	Joelho 20 mm água, pvc 45° Soldável Referência Krona	PÇ	10
89	Joelho 25mm, PVC, marrom, cana/ água 45° Soldável	PÇ	100
90	Joelho azul 25 x 1/2 45° Com Rosca	PÇ	25
91	Joelho azul 25 x 1/2 latão 45° Com Rosca. Referência: Krona	PÇ	30
92	Kit mola / chave / PVD. Referência: Docol	Und	20



Ministério da Educação  
Instituto Federal Catarinense *Campus Araquari*



93	Lâmina serra manual, material aço flexível, quantidade dentes 24 dentes por polegada, largura 12 mm, comprimento 300 mm	Und	50
94	Luva de correr 25 mm pvc marrom	PÇ	50
95	Luva de correr 50 mm pvc marrom	PÇ	30
96	Luva 100 mm correr para Esgoto	PÇ	30
97	Redução Excêntrica Esgoto 100x50mm branco	PÇ	20
98	Redução Excêntrica Esgoto 100x75mm branco	PÇ	30
99	Luva em pvc 20 mm para cano / água Referência: krona	PÇ	10
100	Luva em pvc 25 mm para cano / água Referência: krona	PÇ	100
101	Luva em pvc 25 mm x ½ latão azul	PÇ	20
102	Luva raspa 7 cm curto reforçado	PAR	05
103	Nipel ½ mm Referência: krona	PÇ	10
104	Plug ½ branco com rosca por fora	PÇ	20
105	Ralo sifonado quadrado. Referência: durin	PÇ	10
106	Registro Esfera Soldável 25 mm . Referência Durin	PÇ	10
107	Registro Esfera Soldável 32 mm Referência Durin	PÇ	100
108	Sifão Sanfonado Universal Branco	Und	100
109	Sifão Sanfonado Duplo branco	Und	10
110	Tee 90° soldável, 20mm, PVC, marrom, água	PÇ	05
111	Tee 90° soldável, 25mm,PVC, marrom, água	PÇ	100
112	Torneira ¼ de volta metal cozinha	Und	50
113	Assento Sanitário Branco, tampa e assento soprado em polietileno de alta densidade, parafusos e porcas de fixação em PP, referência Durin	Un	50
114	Tubo extensivo pia universal 90cm	Und	100
115	Tubo ligação 25 cm liso Cromado	PÇ	20
116	Cabo Telefônico CCI 1 par	Metro	200



Ministério da Educação  
Instituto Federal Catarinense *Campus Araquari*



117	Claviculario Porta Chaves, para 100 Chaves	Und	20
118	União 20 mm referência: krona	PÇ	10
119	União 32 mm referência: krona	PÇ	20
120	Válvula para lavatório sem ladrão e sem unho. VL3/S	Und	20
121	Válvula para lavatório com e sem ladrão 7/8'. Referência: Tigre	Und	20
122	Brita, material rocha triturada, tamanho 1	M <sup>3</sup>	360
123	Pó de pedra, material rocha triturada, tamanho 0	M <sup>3</sup>	240
124	Areia, aplicação para construção civil	M <sup>3</sup>	600
125	Cimento saco com 50 Kg	Saco	300
126	Cal para Pintura pacote com 10Kg	Pacote	100
127	Cal Hidratada para Construção Civil saco com 20Kg	Saco	100
128	Tubo de concreto com 40 cm de diâmetro, de alta resistência.	Und	800
129	Tubo de concreto com 60 cm de diâmetro, de alta resistência.	Und	100
130	Ferro 3/8 para uso na construção civil.	Barra	30
131	Cano marrom para água 25 mm.	Barra	300
132	Telha de fibrocimento ondulada de 1,1 m x 3,05 m x 6,0 mm	Und	150
133	Torneira para lavatório de mesa, com fechamento automático em até dez segundos, arejador embutido acabamento superficial cromado com resistência a corrosão.	Und	30
134	Folha de Eternit ondulada 4mmx50cm (largura) x 244cm (comprimento)	Und	400
135	Fechadura de embutir para porta externa/entrada, com cilindro em latão maciço, maçaneta lavanca em latão reforçado, batente, miolo, chaves e espelho em metal cromado - completa	Und	30
136	Resistência Chuveiro tipo Lorenzetti Advanced 220V/7500W	Und	06
137	Resistência para Ducha Eletrônica tipo ND Hydra 6800w 220v	Und	50



Justificativa para contratação do serviço:

Aquisição dos materiais se faz necessária para melhorar as condições das estruturas físicas, instalações elétricas, hidráulicas e a infraestrutura de modo geral do Campus, propiciando um ambiente seguro à todos e o zelo pelo patrimônio público.

Araquari, 14 de março de 2016.

Solicitante	Direção / Coordenação Responsável pelo Setor	Direção-Geral
 <b>Moacir Soares Pereira</b> Coordenador-Geral de Infraestrutura e Serviços Portaria nº. 095/2013 - DOU de 18/03/2013 IF Catarinense - Câmpus de Araquari Siape nº. 1158835 Carimbo/Assinatura/Data	 <b>Moacir Soares Pereira</b> Coordenador-Geral de Infraestrutura e Serviços Portaria nº. 095/2013 - DOU de 18/03/2013 IF Catarinense - Câmpus de Araquari Siape nº. 1158835 Carimbo/Assinatura/Data	 <b>Jonas Cunha Espindola</b> Diretor-Geral Portaria nº 290/2016 - DOU 27/01/2016 Carimbo/Assinatura/Data



## ANEXO I

### ESTUDO DA NECESSIDADE

Considerando a localização do IFC – Campus Araquari, tendo sua área de 200,5 hectares, cortado pela Br 280 e pela ferrovia, com áreas limites também banhadas pelo rio paraty e as estruturas físicas incorporadas do antigo Colégio Agrícola, as quais, exigem manutenções periódicas para oferecer as condições mínimas de segurança, quando da sua utilização.

Nossas unidades de ensino aprendizagem, que na sua grande maioria são distantes uma das outras, em função do Campus ter suas edificações na horizontal, exigem manutenções com mais frequência;

Aquisição dos quantitativos dos materiais elétricos, hidráulicos foram identificados com base na necessidade de mitigar os riscos existentes pela falta de material para substituição. O quantitativo de tubos permitirá solução para os problemas de entupimento e assoreamento de valas existentes.

Os quantitativos de folhas de eternit, permitirão refazer cobertura no galpão de alimentação e manejo dos bovinos.

Parte dos quantitativos descritos na tabela acima, atenderão as demandas de manutenção nos Blocos A; B; C; D; E; Ginásio; Anatomia; Laboratório de Química; Incubatório; Lavanderia; Laboratório de Aquicultura e Laboratório de Propagação de Mudas, todos localizados ao lado direito da BR 280 no sentido Araquari — São Francisco do Sul;

Outra parte atenderá as estruturas localizadas ao lado esquerdo da BR 280 no sentido Araquari — São Francisco do Sul, onde estão localizados: O Centro Clínico de Práticas Veterinárias; O Laboratório de Processamento de Leite e Derivados; O Posto Meteorológico; Setor do Patrimônio; Viveiro de Mudas; Suinocultura; Administração Rural; Gado Leiteiro; Minhocário; Laboratórios LEDVET e MEDVET; Laboratório de Ciências Agrícolas; Câmara fria; Laboratório PIBIC; Setor do Almoxarifado; Setor de Mecanização e Transporte.

Aquisição dos quantitativos se faz necessária visando o atendimento de serviços de manutenção periódica para propiciar as condições mínimas de utilização dos espaços do Campus com segurança para alunos, servidores, animais e bens patrimoniados.

Atualmente frequentam o Campus, no período matutino, vespertino e noturno, em média mil e oitocentas pessoas, divididas entre alunos, servidores e visitantes, esse quantitativo aumentará consideravelmente nos próximos anos. Com aquisição destes materiais é possível identificar e evitar situações que geram riscos à integridade física das pessoas, dos animais e bens patrimoniados.

**Moacir Soares Pereira**

Araquari, 14 março de 2016.

Coordenador-Geral de Infraestrutura e Serviços  
Portaria nº. 096/2013 - DOU de 18/03/2013  
IF Catarinense - Câmpus de Araquari  
Siape nº. 1158835



Ministério da Educação  
Secretaria de Educação Profissional e Tecnológica  
Instituto Federal Catarinense – Câmpus Araquari



---

**AUTORIZAÇÃO PARA ABERTURA DE LICITAÇÃO**

Processo nº 23349.001161/2015-70/2015-70

Pregão Eletrônico SRP nº 11/2015

Objeto: Registro de preços para Eventual Aquisição de Materiais Hidráulicos e Elétricos para atender as necessidades do Instituto Federal Catarinense - *Campus* Araquari.

O Diretor-Geral do IFC – *Campus* Araquari, no uso de suas atribuições legais e, de acordo com a solicitação de compras e demais documentos constantes do processo supracitado inicialmente, autoriza a abertura do procedimento Licitatório, na modalidade de Pregão Eletrônico, Sistema de Registro de Preço, para eventual aquisição de materiais hidráulicos e elétricos para o IFC - Câmpus Araquari, pelo Menor Preço por Item.

Araquari/SC, 14 de Março de 2016.

---

**Jonas Cunha Espíndola**

Diretor Geral  
IFC – Câmpus Araquari  
Portaria nº 934/2013



Ministério da Educação  
Secretaria de Educação Profissional e Tecnológica  
Instituto Federal Catarinense – Câmpus Araquari

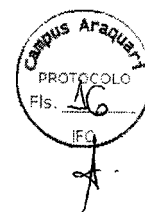

---

**DECLARAÇÃO QUE O OBJETO LICITADO É BEM COMUM**

Processo nº 23349.001161/2015-70/2015-70

Pregão Eletrônico SRP nº 11/2015

Objeto: Registro de preços para Eventual Aquisição de Materiais Hidráulicos e Elétricos para atender as necessidades do Instituto Federal Catarinense - *Câmpus Araquari*.

O Diretor Geral do IFC – *Câmpus Araquari*, no uso de suas atribuições legais, declara ser o objeto da licitação em referência, bens comuns, nos termos do art. 1º da Lei 10.520/2002 e § 1º, Art. 2º do Decreto nº 5.450/2005, de 31 de maio de 2005.

Araquari/SC, 14 de Março de 2016.

---

**Jonas Cunha Espíndola**

Diretor Geral  
IFC – Câmpus Araquari  
Portaria nº 934/2013



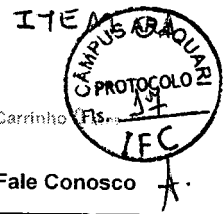

Bem-vindo a nossa Loja!  
Não é cliente? Clique aqui

Meu Cadastro

Meus Pedidos

Meu Carrinho

Conheça a Empresa | Fale Conosco

BUSCAR: DIGITE AQUI O QUE VOCÊ PROCURA

Todo o site

Veja todos os Departamentos [Peças e Componentes Industriais](#) | [Condutores](#) | [Adesivos, Fixação, Identificação e Lubri](#) | [Banho e Aquecimento](#) | [Outlet](#)

Departamentos / ELETRODUTOS E CONDULETES / CONDULETES DE ALUMÍNIO

### CONDULETE ALUMÍNIO MÚLTIPLO 1 25MM DM100X DAISA

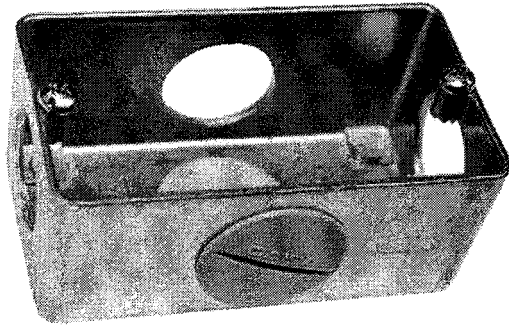

De: R\$ 7,66

Por: R\$ 6,40 à vista

ou R\$ 6,40 em 1x de R\$ 6,40 iguais

Faça sua Avaliação



Mais Fotos

[clique para ampliar](#)



Mais Detalhes

Condutele Alumínio Múltiplo 1 25mm DM100X Daisa

-Abrigada: utiliza-se em área coberta aparente.

-Acompanha 2 tampões.

-Tipo X - 5 furos, 14 em 1

-Biola:

-25mm

-1pol.

-Dimensões: 116,0 x 54,0 x 51,0

Recomendamos Também

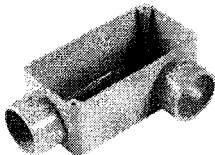

Condutele Alumínio Sem Rosca Com Tampa LL 2" Tramontina

por: R\$ 33,35

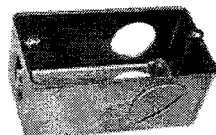

Condutele Alumínio Múltiplo 3/4 20mm DM034L Daisa

~~de: R\$ 3,77~~

por: R\$ 3,10



Condutele Alumínio Múltiplo 3/4 20mm DV034-X Daisa

por: R\$ 10,85

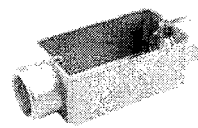

Condutele Alumínio Múltiplo 1/2" 15mm DV012-C Daisa

por: R\$ 6,96

CNPJ: 17 155 342 / 0040 - 74

Avaliações



Digite a palavra-chave

TODOS OS PRODUTOS

VER POR MARCAS

PROMOÇÕES

[Home](#) > [Material Elétrico](#) > [Condutele](#) > [Alumínio](#) > [Condutele de Alumínio Múltiplo X com Tampa Cega 3/4"](#)

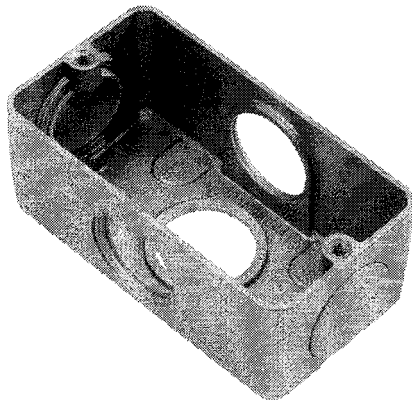

## Condutele de Alumínio Múltiplo X com Tampa Cega 3/4"

Referência: 56200042  
 Marca: Tramontina  
 Unidade de Venda: Peça

**R\$ 5,90**

até 1x sem juros de R\$ 5,90 no cartão

[Formas de Parcelamento](#)

[Adicionar à Lista de Desejos](#)

[Comprar](#)

Calcule o frete:

UF

G+1 285

Exibir

Curte

0





[Indique para um Amigo](#)

Avalie

[Ver mais detalhes deste produto](#)

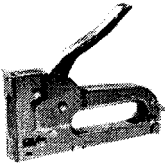
[Ver avaliações](#)

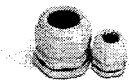
em viu esse produto viu também

<p><b>Grampeador Manual 4 - 8mm</b></p>  <p>Toolmix De R\$ 41,90 Por R\$ 26,90</p> <p><a href="#">COMPRAR</a></p>	<p><b>Chave Allen Longa 5mm Cromo Vanádio</b></p>  <p>Gedore R\$ 4,90</p> <p><a href="#">COMPRAR</a></p>	<p><b>Conector Prensa Cabo PVC 3/4" 13,0-18,0mm S.853 - Steck</b></p>  <p>Steck R\$ 4,90</p> <p><a href="#">COMPRAR</a></p>	<p><b>Arruela de Aço Zincado com Pressão 3/8" QMD 5,00 - Nacional</b></p>  <p>Nacional R\$ 4,90</p> <p><a href="#">COMPRAR</a></p>	<p><b>Jogo Chave Fenda e Phillips com 6 peças Cromo Vanádio - Belzer</b></p>  <p>Belzer</p> <p><a href="#">COMPRAR</a></p>
--	---	--	---	---

em comprou este produto comprou também

<p><b>Condutele de Alumínio Múltiplo X 3/4"</b></p>  <p>Tramontina R\$ 3,90</p> <p><a href="#">COMPRAR</a></p>	<p><b>Lâmina Serra Circular 250x30mm 80 Dentes para Alumínio/Perfil...</b></p>  <p>Freud R\$ 352,90</p> <p><a href="#">COMPRAR</a></p>	<p><b>Plaina Global N.4 Profissional</b></p>  <p>Stanley R\$ 165,90</p> <p><a href="#">COMPRAR</a></p>	<p><b>Formão Chanfrado Reto 7/8" Plástico Antiderrapante</b></p>  <p>Stanley R\$ 30,90</p> <p><a href="#">COMPRAR</a></p>	<p><b>Filtro para Respirador 6000 para Multigases</b></p>  <p>3M R\$ 128,90</p> <p><a href="#">COMPRAR</a></p>
---	---	---	---	---

CNPJ: 92664028/0003-43



Digite O Que Esta Procurando...



Jacarapaguá ☎ 3312-3900

Copacabana ☎ 2236-7121

Botafogo ☎ 3549-0090



Bombas | Disjuntores | Ferramentas E Acessorios | Fios E Cabos | Gas | Hidraulica | Iluminacao | Lampadas | Led | Material Elétrico Em Geral | Quadros | Reatores | Tomadas E Interruptores | Ventiladores E Exaustores

Departamentos

- Bombas**
  - Acessorios
  - Auto Aspirante
  - Centrifuga
- Disjuntores**
  - Acessorios
  - Bipolar (Preto)
  - Dr
  - Mini (Branco) Bipolar
  - Mini (Branco) Monopolar
  - Mini (Branco) Tripolar
  - Monopolar (Preto)
  - Tripolar(Preto)
- Ferramentas E Acessorios**
  - Acessorios
  - Brocas E Serra Copos
  - Cadeado
  - Ferramenta Elétrica
  - Ferramenta Manual
  - Lanterna
  - Pilha E Bateria
- Fios E Cabos**
  - Acessorios
  - Cabo Coaxial
  - Cabo Flexivel
  - Cabo Flexivel Para Som
  - Cabo Flexivel Paralelo
  - Cabo Flexivel Pp
  - Cabo Informatica
  - Cabo Plast-Chumbo
  - Cabo Rigido
  - Cabo Rigido Nu
  - Fio De Telefone
  - Fio Solido
- Gas**
  - Acessorios P/ Gas
- Hidraulica**
  - Acessorios
  - Assento Sanitario
  - Caixa Dagua
  - Conexão Aquaterm
  - Conexão Esgoto
  - Conexão Roscavel
  - Conexão Soldavel
  - Conexoes Aquapluv
  - Ducha
  - Filtros
  - Fortti
  - Manta Impermeabilizante
  - Metais
  - Registro
  - Torneiras
  - Tubo Aquaterm
  - Tubo Esgoto
  - Tubo Roscavel
  - Tubo Soldavel
- Iluminacao**
  - Acessorios
  - Arandela
  - Calhas
  - Luminaria De Emergência
  - Luminarias
  - Mangueira Luminosa
  - Plafon
  - Refletor
  - Spot
  - Tartaruga
- Lampadas**
  - Acessorios
  - Lampada Ar
  - Lâmpada Circular
  - Lâmpada De Led
  - Lampada Decorativa
  - Lâmpada Dicroica
  - Lâmpada Eletronica
  - Lâmpada Espiral Eletronica
  - Lâmpada Fluorescente
  - Lâmpada Halogena
  - Lâmpada Halopar
  - Lampada Halopin
  - Lâmpada Incandescente
  - Lâmpada Mista
  - Lâmpada Pl
  - Lâmpada Vapor De Sódio

CAIXA POLIWETZEL ALUMINIO 3/4 S/ TAMPA C/ ROSCA XPW-15/1

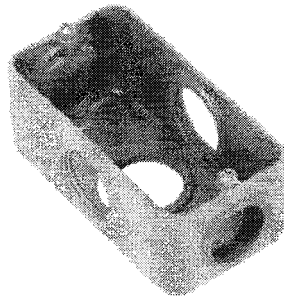

CAIXA POLIWETZEL ALUMINIO 3/4 S/ TAMPA C/ ROSCA XPW-15/1 - WETZEL

Cod. do Item: 10962  
Por R\$ 5,20 à vista

Cor:

Tamanho:

COMPRAR

ENVIAR PARA UM AMIGO

MAIS DETALHES

Cliente

- Cadastro
- Meus Pedidos
- Ajuda

Newsletters

Nome:

Email:

Assinar  Remover

Parcelamentos no cartão	
Número de Parcelas	Valor de cada Parcela
1x (sem juros)	R\$ 5,20

Valor da parcela mínima R\$ 50,00.

CARACTERÍSTICAS E APLICAÇÃO

O produto Caixa de derivação Poliwetzel é fabricado em liga de alumínio silício. Fornecido nas bitolas de 1/2" até 1 1/2", sem ou com pintura eletrostática epóxi-poliéster, na cor cinza Munsell nº6,5. Parafusos em aço zincados eletroliticamente e bicromatizados. Fornecido sem tampa (até 1", após fornecido com tampa). Padrão de Rosca BSP (GÁS) conforme Norma ISO 228-1 e ISO 228-2, para montagem com conectores Poliwetzel de 1/2" a 1 1/2". Disponível nas versões LPW ou XPW, de 4 ou 5 saídas respectivamente. As entradas não utilizadas devem ser protegidas com tampões plásticos. Versátil, funcional e prático. Adapta-se facilmente a qualquer situação na instalação elétrica e permite diferentes combinações proporcionando rápida manutenção.

DIFERENCIAIS

A Caixa de derivação Poliwetzel possui design inovador, ponto para aterramento e pontos de reforço nas roscas para uso dos conectores. A caixa 1 1/4" e 1 1/2" é modelo único, fornecido com rosca 1 1/2".

**PRODUTO DISPONÍVEL SOMENTE PARA RIO DE JANEIRO CAPITAL COM A MODALIDADE "FRETE GRÁTIS SÓ PARA A CIDADE DO RIO DE JANEIRO"**

\* imagem meramente ilustrativa

Produtos Relacionados

-  CONDULETE LR ALUMINIO 1 S/ TAMPA C/ ROSCA - WETZEL  
R\$: 12,40
-  CONDULETE TB ALUMINIO 1/2 S/ TAMPA C/ ROSCA - WETZEL  
R\$: 14,30
-  CONDULETE E ALUMINIO 1/4 S/ ROSCA C/ TAMPA - WETZEL  
R\$: 29,32

Mais Produtos

CNPJ: 05255440/0001-79

Bem vindo | efetue seu login, ou cadastre-se

0 item R\$: 0,00 **Meu carrinho**



(<http://www.cftvshop.com>)

FAÇA SEU LOGIN (/LOGIN/) OU CADASTRE-SE (/CADASTRO/)

Aguardando  
divulgar  
19/03  
PROTECOLO  
Fls. 20  
JFC

O QUE DESEJA ENCONTRAR

BUSCAR

LIGUE AGORA  
**0800 400 7550**

0

(/carrinho/)

EMPRESA (/CONTEUDO/SOBRE/1)  
FALE CONOSCO (/ATENDIMENTO/)

COMO COMPRAR (/CONTEUDO/COMO-COMPRAR/6)

SEGURANÇA (/CONTEUDO/SEGURANCA/2)



**FRETE GRÁTIS**

PARA A MAIORIA DOS PRODUTOS



**PARCELE EM 12X**

SEM JUROS NOS CARTÕES



**5% DE DESCONTO**

NAS COMPRAS PELO BOLETO



**SEGURANÇA**

100% PROTEGIDA

DEPARTAMENTOS

Alarmes

(/categoria/alarmes/45314)

**Acessórios**

(/categoria/aceessorios/45354)

**Baterias**

(/categoria/alarmes-baterias/53708)

**Cabos**

(/categoria/alarmes-cabos/45368)

**Centrais de Alarme**

(/categoria/alarmes-centrais-de-alarme/45361)

Acessórios

(/categoria/aceessorios/56955)

Alarme JFL

(/categoria/alarme-jfl/56981)

Alarmes Cftvshop

(/categoria/alarmes-cftvshop/56951)

Alarmes ECP

(/categoria/alarmes-ecp/56947)

Alarmes Genno

(/categoria/alarmes-genno/56948)

Alarmes Intelbras

(/categoria/alarmes-intelbras/45389)

Alarmes Paradox

(/categoria/alarmes-paradox/56949)

Alarmes Posonic

(/categoria/alarmes-posonic/56950)

Alarmes Sulton

(/categoria/alarmes-sulton/56946)

Monitoradas

(/categoria/alarmes-centrais-de-alarme-monitoradas/49579)

Não Monitoradas

(/categoria/alarmes-centrais-de-alarme-nao-monitoradas/49580)

**Discadoras**

(/categoria/alarmes-discadoras/45351)

**Módulos GPRS e TCP/IP**

(/categoria/alarmes-modulos-gprs-e-tcpip/45840)

**Receptores e Controles**

**Remotos**

(/categoria/alarmes-receptores-e-controles-remotos/45840)

Home (/) / Alarmes (/categoria/alarmes/45314) / Cabo Cci 40 X 3 Pares Alarme Interfone 100 Metros Dni 6 Vias

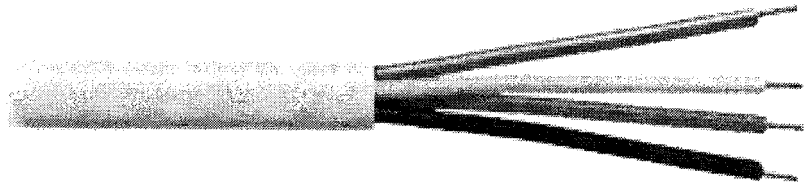

(<http://appsisecommerce.s3.amazonaws.com/clientes/cliente2794/produtos/165390/Z01434653039.jpg>)



Indicar produto

Adicionar aos favoritos

Dúvida

Arquivos associados

Clique aqui para acessar o link da documentação ([www.dni.com.br/grupo/index.php?page=shop.product\\_details&flypage=flypage-ask.tpl&product\\_id=922&category\\_id=71&keyword=3+PARES&option=c](http://www.dni.com.br/grupo/index.php?page=shop.product_details&flypage=flypage-ask.tpl&product_id=922&category_id=71&keyword=3+PARES&option=c))

Clique aqui para acessar o link do fabricante ([www.dni.com.br](http://www.dni.com.br))

**Cabo Cci 40 X 3 Pares Alarme Interfone 100 Metros Dni 6 Vias**

por **R\$63,50**  
ou **R\$60,32 à vista**

seja o primeiro a avaliar

Outros produtos DNI (/marca/dni/129)  
Modelo: DNI 6X40

Instalações de sistemas de alarmes, interfonia e outros.

por **R\$63,50**  
ou **R\$60,32 à vista**

Economia de: R\$3,18



Boleto com desconto  
Desconto de 5%  
R\$60,32

Adicionar ao ca



## Comprovante de Inscrição e de Situação Cadastral

### Contribuinte,

Confira os dados de Identificação da Pessoa Jurídica e, se houver qualquer divergência, providencie junto à RFB a sua atualização cadastral.

		<b>REPÚBLICA FEDERATIVA DO BRASIL</b> <b>CADASTRO NACIONAL DA PESSOA JURÍDICA</b>	
NÚMERO DE INSCRIÇÃO <b>23.017.384/0001-50</b> MATRIZ	<b>COMPROVANTE DE INSCRIÇÃO E DE SITUAÇÃO CADASTRAL</b>		DATA DE ABERTURA <b>07/08/2015</b>
NOME EMPRESARIAL <b>CFTVSHOP SISTEMAS INTELIGENTES EIRELI - ME</b>			
TÍTULO DO ESTABELECIMENTO (NOME DE FANTASIA) <b>CFTVSHOP</b>			
CÓDIGO E DESCRIÇÃO DA ATIVIDADE ECONÔMICA PRINCIPAL <b>47.42-3-00 - Comércio varejista de material elétrico</b>			
CÓDIGO E DESCRIÇÃO DAS ATIVIDADES ECONÔMICAS SECUNDÁRIAS <b>47.44-0-01 - Comércio varejista de ferragens e ferramentas</b> <b>47.51-2-01 - Comércio varejista especializado de equipamentos e suprimentos de informática</b> <b>47.52-1-00 - Comércio varejista especializado de equipamentos de telefonia e comunicação</b> <b>47.53-9-00 - Comércio varejista especializado de eletrodomésticos e equipamentos de áudio e vídeo</b>			
CÓDIGO E DESCRIÇÃO DA NATUREZA JURÍDICA <b>230-5 - EMPRESA INDIVIDUAL DE RESP.LIMITADA (DE NATUREZA EMPRESARIA)</b>			
LOGRADOURO <b>R ARAGUAIA</b>	NÚMERO <b>584</b>	COMPLEMENTO <b>SALA 11B</b>	
CEP <b>86.025-720</b>	BAIRRO/DISTRITO <b>JARDIM AGARI</b>	MUNICÍPIO <b>LONDRINA</b>	UF <b>PR</b>
ENDEREÇO ELETRÔNICO <b>ATENDIMENTO@CFTVSHOP.COM</b>		TELEFONE <b>(43) 3031-5543 / (43) 3028-4277</b>	
ENTE FEDERATIVO RESPONSÁVEL (EFR) *****			
SITUAÇÃO CADASTRAL <b>ATIVA</b>		DATA DA SITUAÇÃO CADASTRAL <b>07/08/2015</b>	
MOTIVO DE SITUAÇÃO CADASTRAL			
SITUAÇÃO ESPECIAL *****		DATA DA SITUAÇÃO ESPECIAL *****	

Aprovado pela Instrução Normativa RFB nº 1.470, de 30 de maio de 2014.

Emitido no dia **01/04/2016** às **12:22:15** (data e hora de Brasília).

Página: 1/1

Consulta QSA / Capital Social

Voltar

item 2

log out

sem vindo faça seu login!

Telefônicas  
48 10-3.163

Minha Conta

Meu Carrinho



Digite o nome, código, ou a marca do produto e tecla ENTER

- Pisos e Revestimentos
- Banheiro
- Cozinha e Lavanderia
- Pintura
- Iluminação
- Elétrica
- Air e Ventilação
- Ferramentas
- + Todos os Departamentos

CasaShow > Elétrica > Cabos e Fios > Cabo CCI

FOTOS



Imagem meramente ilustrativa, confira abaixo as especificações do item.



### Cabo Telefônico

(cod: 1072129)

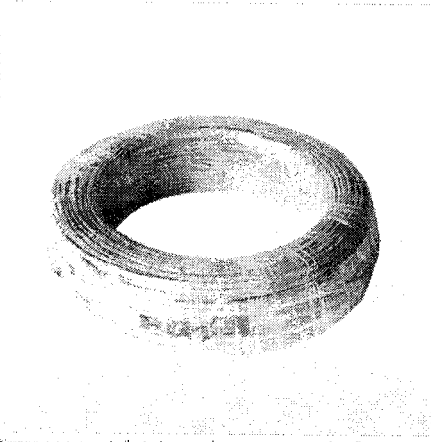
(Avalie)

De: R\$ 55,90

Por:

**R\$ 50,31**  $\times 4 = 201,24$

Economia de R\$ 5,59

Veja outras opções de parcelamento

Accessórios Elétricos

Cabos e Fios

Extensões e Energia

Quadros e Caixas Elétricas

Transformadores

Antenas

Embutidos e Tubos

Interruptores e Tomadas

Reatores

Ver todos os produtos

1 +

### COMPRAR

Recomende no Clube Casa Show

RECOMENDAR

Verifique disponibilidade, Frete e Prazo

### QUEM VIU ESTE PRODUTO, VIU TAMBÉM

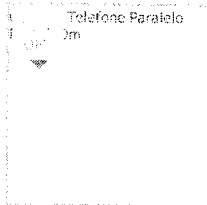

Cabo de Telefone Paralelo Push 100m

De: R\$ 41,90  
Por: R\$ 37,71

em 1x de R\$ 37,71

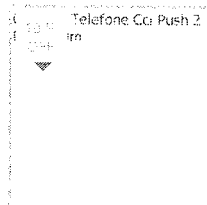

Cabo de Telefone Cci Push 2 Pares 10m

De: R\$ 11,90  
Por: R\$ 10,71

em 1x de R\$ 10,71

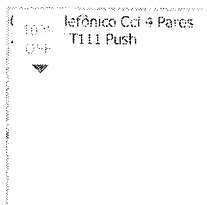

Cabo Telefônico Cci 4 Pares 20m Ref T111 Push

De: R\$ 40,90  
Por: R\$ 36,81

em 1x de R\$ 36,81

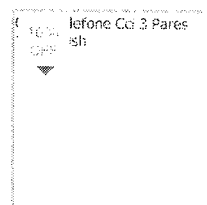

Cabo Telefone Cci 3 Pares 100m Push

De: R\$ 64,90  
Por: R\$ 76,11

em 2x de R\$ 38,20

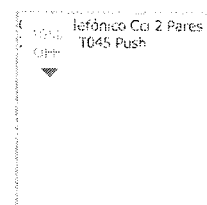

Cabo Telefônico Cci 2 Pares 20m Ref T045 Push

De: R\$ 17,90  
Por: R\$ 16,11

em 1x de R\$ 16,11

### DESCRIÇÃO

O Cabo Telefônico Push conta com dois pares de 100 metros de comprimento. Indicado para instalações de telefone residenciais e comerciais, bem como ramais internos e centrais telefônicas.

### ESPECIFICAÇÕES



## Comprovante de Inscrição e de Situação Cadastral

**Contribuinte,**

Confira os dados de Identificação da Pessoa Jurídica e, se houver qualquer divergência, providencie junto à RFB a sua atualização cadastral.

		<b>REPÚBLICA FEDERATIVA DO BRASIL</b> <b>CADASTRO NACIONAL DA PESSOA JURÍDICA</b>	
NÚMERO DE INSCRIÇÃO <b>28.200.947/0017-22</b> FILIAL	<b>COMPROVANTE DE INSCRIÇÃO E DE</b> <b>SITUAÇÃO CADASTRAL</b>		DATA DE ABERTURA <b>15/10/2014</b>
NOME EMPRESARIAL <b>HOME CENTER NACIONAL MATERIAIS PARA CONSTRUCAO LIMITADA</b>			
TÍTULO DO ESTABELECIMENTO (NOME DE FANTASIA) *****			
CÓDIGO E DESCRIÇÃO DA ATIVIDADE ECONÔMICA PRINCIPAL <b>47.44-0-99 - Comércio varejista de materiais de construção em geral</b>			
CÓDIGO E DESCRIÇÃO DAS ATIVIDADES ECONÔMICAS SECUNDÁRIAS <b>Não informada</b>			
CÓDIGO E DESCRIÇÃO DA NATUREZA JURÍDICA <b>206-2 - SOCIEDADE EMPRESARIA LIMITADA</b>			
LOGRADOURO <b>AV BRASIL</b>	NÚMERO <b>43609</b>	COMPLEMENTO <b>: LOTE 01 PAL 47470; : CONJUNTO 02 - PARTE;</b>	
CEP <b>23.078-002</b>	BAIRRO/DISTRITO <b>CAMPO GRANDE</b>	MUNICÍPIO <b>RIO DE JANEIRO</b>	UF <b>RJ</b>
ENDEREÇO ELETRÔNICO <b>DEPTO.FISCAL@BRHC.COM.BR</b>		TELEFONE <b>(21) 2101-5011 / (62) 4012-5145</b>	
ENTE FEDERATIVO RESPONSÁVEL (EFR) *****			
SITUAÇÃO CADASTRAL <b>ATIVA</b>		DATA DA SITUAÇÃO CADASTRAL <b>15/10/2014</b>	
MOTIVO DE SITUAÇÃO CADASTRAL			
SITUAÇÃO ESPECIAL *****		DATA DA SITUAÇÃO ESPECIAL *****	

Aprovado pela Instrução Normativa RFB nº 1.470, de 30 de maio de 2014.

Emitido no dia **01/04/2016** às **12:23:24** (data e hora de Brasília).

Página: 1/1

Voltar

item 02



CABO DE TELEFONE

Cabo para Telefone CCI 100Metros Cinza FC Fios e Cabos

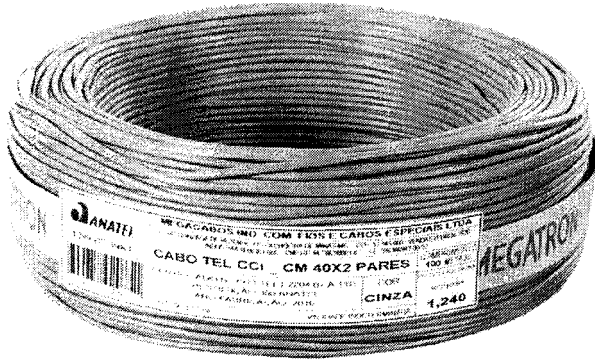

de 66,90/relo

22/03/2016



Cabo para Telefone CCI 100Metros Cinza FC Fios e Cabos

de 66,90/relo

Características  
Descrição  
Código de barras  
Data de fabricação  
Data de validade

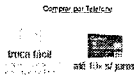

Este produto não possui garantia. Para mais informações consulte o site Leroy Merlin ou o atendimento ao cliente.

PRODUTOS RELACIONADOS

Cabo para Telefone CCI 100Metros Cinza FC Fios e Cabos	Cabo para Telefone CCI 100Metros Cinza FC Fios e Cabos	Cabo para Telefone CCI 100Metros Cinza FC Fios e Cabos	Cabo para Telefone CCI 100Metros Cinza FC Fios e Cabos	Cabo para Telefone CCI 100Metros Cinza FC Fios e Cabos	Cabo para Telefone CCI 100Metros Cinza FC Fios e Cabos	Cabo para Telefone CCI 100Metros Cinza FC Fios e Cabos	Cabo para Telefone CCI 100Metros Cinza FC Fios e Cabos	Cabo para Telefone CCI 100Metros Cinza FC Fios e Cabos	Cabo para Telefone CCI 100Metros Cinza FC Fios e Cabos	Cabo para Telefone CCI 100Metros Cinza FC Fios e Cabos
9 unidades	RS 4,22 cada	RS 3,29 cada	RS 6,18 cada	RS 16,48 cada	RS 10,66 cada	RS 16,29 cada	RS 4,29 cada	RS 3,68 cada	RS 8,69 cada	RS 9,89 cada

1/116

Nome: \_\_\_\_\_  
 Nome completo: \_\_\_\_\_  
 CPF: \_\_\_\_\_  
 Tipo de documento: \_\_\_\_\_  
 Data de emissão: \_\_\_\_\_  
 Data de validade: \_\_\_\_\_  
 Assinatura: \_\_\_\_\_  
 Códigos de barras: \_\_\_\_\_  
 Descrição de produtos: \_\_\_\_\_  
 Nome do vendedor: \_\_\_\_\_  
 Nome do gerente: \_\_\_\_\_  
 Nome do cliente: \_\_\_\_\_  
 Endereço: \_\_\_\_\_  
 CEP: \_\_\_\_\_  
 Cidade: \_\_\_\_\_  
 Estado: \_\_\_\_\_  
 País: \_\_\_\_\_



item 03



- Home
- Materiais Elétricos
- Fios e Cabos
- Canaletas e Acessórios
- Linha Dexson
- Canaleta 20x12 2Metros...

### Canaleta 20x12 2Metros 10041 Dexson Schneider

Código do Produto: 88329185

Soluções ideais para distribuição cabos de forma eficiente, segura e ótimo custo-benefício. A linha DEXSON fornece uma gama completa de canaletas de superfície e acessórios que facilitam as extensões de cabos para

Leia mais!

em co lomb la por

R\$ 6,89/cada

Compre por telefone  
**4007-1380**  
Seg a Sab 8h - 20h40

  
**troca fácil**  
compra na internet  
v devolve na loja

  
**até 10x s/ juros**

### Canaleta 20x12 2Metros 10041 Dexson Schneider

Código do Produto: 88329185

Soluções ideais para distribuição cabos de forma eficiente, segura e ótimo custo-benefício. A linha DEXSON fornece uma gama completa de canaletas de superfície e acessórios que facilitam as extensões de cabos para

item 03



(91) 3241-5906 99971-0400 98399-8268 3223-9987

Olá, visitante. Ace

Digite aqui.. Ex: cartucho adaptador...



0 item(s) - R\$ 0,00

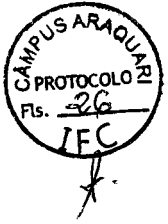

MENU
INFORMÁTICA
CUSTUMIZADOS E

PRODUTOS
ELETRONICOS
CANALETA PARA INSTALAÇÃO ELÉTRICA, REDE, ANTENAS - 20X10 - 2 METROS

DEPARTAMENTOS
CARTUCHOS E TONERS
CABOS
ELETROELETRONICOS

CANALETA PARA INSTALAÇÃO ELÉTRICA, REDE, ANTENAS - 20X10 - 2 METROS

Modelo: Canaleta
Disponibilidade: Em Estoque

R\$ 4,90
IX DE R\$ 4,90 SEM JUROS
SEM IMPOSTOS: R\$ 4,90

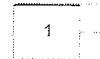

COMPRAR

OU Lista de Desejo Comparar

0 comentários | Fazer um comentário

- > Games +
> Impressora
> Informatica +
> Mesa Notebook
> Segurança +
> Tablet / Iphone / Ipad +
> CARTUCHOS E TONER +
> CABOS +
> ELETRONICOS +



DESCRIÇÃO (COMENTÁRIOS 0)

ESPECIFICAÇÕES

DESCRIÇÃO

Marca: GENÉRICO
Modelo: 20x10 Padrão
Utilização: Instalação e organização de
Dimensão: 2x1x200cm - Comprimento:
Peso: 100g
Garantia: 03 Mês

INFORMAÇÕES

- > Frete grátis
> Sobre
> Informações de entrega
> Política de Privacidade
> Termos e Condições

ATENDIMENTO

- > Contato-nos
> Devoluções
> Mapa da Loja

- > Comprar vale presente
> Programa de Afiliados
> Ofertas Especiais

- > Minha conta
> Lista de produtos
> Meu perfil

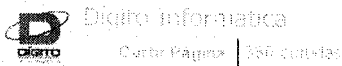

Seja o primeiro de seus amigos a curtir isso.



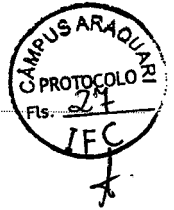

## Comprovante de Inscrição e de Situação Cadastral

### Contribuinte,

Confira os dados de Identificação da Pessoa Jurídica e, se houver qualquer divergência, providencie junto à RFB a sua atualização cadastral.

		<b>REPÚBLICA FEDERATIVA DO BRASIL</b> <b>CADASTRO NACIONAL DA PESSOA JURÍDICA</b>	
NÚMERO DE INSCRIÇÃO <b>09.071.868/0001-57</b> MATRIZ	<b>COMPROVANTE DE INSCRIÇÃO E DE</b> <b>SITUAÇÃO CADASTRAL</b>		DATA DE ABERTURA <b>28/08/2007</b>
NOME EMPRESARIAL <b>DIGITO INFORMATICA E SERVICOS LTDA - ME</b>			
TÍTULO DO ESTABELECIMENTO (NOME DE FANTASIA) <b>DIGITO INFORMATICA</b>			
CÓDIGO E DESCRIÇÃO DA ATIVIDADE ECONÔMICA PRINCIPAL <b>47.51-2-01 - Comércio varejista especializado de equipamentos e suprimentos de informática</b>			
CÓDIGO E DESCRIÇÃO DAS ATIVIDADES ECONÔMICAS SECUNDÁRIAS <b>47.61-0-03 - Comércio varejista de artigos de papelaria</b>			
CÓDIGO E DESCRIÇÃO DA NATUREZA JURÍDICA <b>206-2 - SOCIEDADE EMPRESARIA LIMITADA</b>			
LOGRADOURO <b>ROD BR 316</b>	NÚMERO <b>S/N</b>	COMPLEMENTO <b>KM 01 COND DO CASTANHEIRA</b> <b>SHOPPING CENTER LOJA EUC 075</b> <b>PRIMEIRO PISO</b>	
CEP <b>66.645-900</b>	BAIRRO/DISTRITO <b>CASTANHEIRA</b>	MUNICÍPIO <b>BELEM</b>	UF <b>PA</b>
ENDEREÇO ELETRÔNICO <b>SST@INTERCONNECT.COM.BR</b>		TELEFONE <b>(91) 8168-9332 / (91) 8806-3111</b>	
ENTE FEDERATIVO RESPONSÁVEL (EFR) *****			
SITUAÇÃO CADASTRAL <b>ATIVA</b>		DATA DA SITUAÇÃO CADASTRAL <b>28/08/2007</b>	
MOTIVO DE SITUAÇÃO CADASTRAL			
SITUAÇÃO ESPECIAL *****		DATA DA SITUAÇÃO ESPECIAL *****	

Aprovado pela Instrução Normativa RFB nº 1.470, de 30 de maio de 2014.

Emitido no dia **01/04/2016** às **12:26:40** (data e hora de Brasília).

Página: 1/1

Consulta QSA / Capital Social

Voltar



TELEVENDAS  
51 3517.6100  
Nossas Lojas (<http://www.ferragemigor.com.br/localizacao>)

item 03

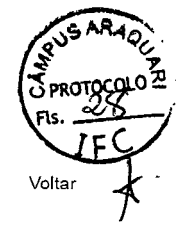

(/)

○ que você procura?

Q (/carrinho)

Página Inicial (/) ▶ Elétrico (/categorias/eletrico) ▶ Sistema X (/categorias/eletrico/sistema-x) ▶ Canaletas (/categorias/eletrico/sistema-x/canaletas)

Voltar

▶ CANALETA SISTEMA X COM FITA 20x10x 2,00

## CANALETA SISTEMA X COM FITA 20x10x 2,00

(/uploads/produto\_imagem/filename/igor30355.jpg)

(/uploads/produto\_imagem/filename/igor30355.jpg)

ALUMBRA - Veja outros produtos ALUMBRA (<http://www.ferragemigor.com.br/marca/index/220/ALUMBRA>)

**Por: R\$ 5,11** à vista  
ou 1x de R\$ 5,11 sem juros

Quantidade

1

COMPRAR

Código: 30355 Unidade: PC

Descrição

CANALETA SISTEMA X COM DUPLA FACE 20x10x 2,00

Quem comprou, comprou também:



(/disjuntor-unipolar-30a-lorenzetti-prod-3665.html)

R\$ **10,66** à vista

(/disjuntor-unipolar-30a-lorenzetti-prod-3665.html)



## Comprovante de Inscrição e de Situação Cadastral

### Contribuinte,

Confira os dados de Identificação da Pessoa Jurídica e, se houver qualquer divergência, providencie junto à RFB a sua atualização cadastral.

 <b>REPÚBLICA FEDERATIVA DO BRASIL</b> <b>CADASTRO NACIONAL DA PESSOA JURÍDICA</b>		
NÚMERO DE INSCRIÇÃO <b>92.706.357/0001-08</b> MATRIZ	<b>COMPROVANTE DE INSCRIÇÃO E DE SITUAÇÃO CADASTRAL</b>	DATA DE ABERTURA <b>31/01/1969</b>
NOME EMPRESARIAL <b>IGOR &amp; CIA LTDA - EPP</b>		
TÍTULO DO ESTABELECIMENTO (NOME DE FANTASIA) *****		
CÓDIGO E DESCRIÇÃO DA ATIVIDADE ECONÔMICA PRINCIPAL <b>47.44-0-05 - Comércio varejista de materiais de construção não especificados anteriormente</b>		
CÓDIGO E DESCRIÇÃO DAS ATIVIDADES ECONÔMICAS SECUNDÁRIAS <b>47.44-0-01 - Comércio varejista de ferragens e ferramentas</b> <b>47.41-5-00 - Comércio varejista de tintas e materiais para pintura</b> <b>47.42-3-00 - Comércio varejista de material elétrico</b>		
CÓDIGO E DESCRIÇÃO DA NATUREZA JURÍDICA <b>206-2 - SOCIEDADE EMPRESARIA LIMITADA</b>		
LOGRADOURO <b>AV PROTASIO ALVES</b>	NÚMERO <b>46</b>	COMPLEMENTO
CEP <b>90.410-004</b>	BAIRRO/DISTRITO <b>RIO BRANCO</b>	MUNICÍPIO <b>PORTO ALEGRE</b>
ENDEREÇO ELETRÔNICO	UF <b>RS</b>	TELEFONE
ENTE FEDERATIVO RESPONSÁVEL (EFR) *****		
SITUAÇÃO CADASTRAL <b>ATIVA</b>	DATA DA SITUAÇÃO CADASTRAL <b>23/12/2000</b>	
MOTIVO DE SITUAÇÃO CADASTRAL		
SITUAÇÃO ESPECIAL *****	DATA DA SITUAÇÃO ESPECIAL *****	

Aprovado pela Instrução Normativa RFB nº 1.470, de 30 de maio de 2014.

Emitido no dia **01/04/2016** às **12:27:56** (data e hora de Brasília).

Página: 1/1

Consulta QSA / Capital Social

Voltar

item 04

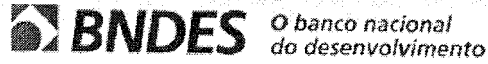

Fone: 19 3294-0805  
atendimento@lfmateriaiseletricos.com.br

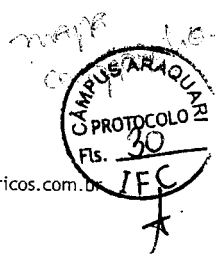

HOME

EMPRESA

SERVIÇOS

MARCAS

CONTATO

Cabo PP 2x1mm

Cabo PP 2x4mm



Ampliar Imagem

### Cabo PP 2x2,5mm

Preço Unitário (Un): R\$3.18

[Pergunte sobre este produto](#)

#### Disponibilidade

Normalmente entregue em (aprox.):

1



Para comprar conosco, clique em perguntar sobre o produto, link disponível quando acessar os detalhes do produto.

Pode também entrar em contato pelo site, telefone ou visitando nossa loja física.

### PRODUTOS

#### Cabos Elétricos

- Cordão Pararelo
- Cabos PP
- Cabos Telefone
- Cabos de Rede
- Cabos Nú
- Cabos Flexível 1KV
- Cabo de Alumínio

#### Chuveiros

#### Disjuntores

#### Interruptores

#### Lâmpadas

#### Luminárias

#### Pendentes

#### Plafons

#### Postes de Iluminação

#### Reatores

#### Refletores

#### Sensores

#### Spots

#### Ventiladores

#### Ferramentas

#### Arandelas

#### Segurança

#### Acoplamentos e Pinos

#### Quadros Para Disjuntores

#### Spots de LED

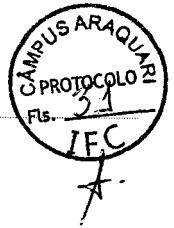

## Comprovante de Inscrição e de Situação Cadastral

### Contribuinte,

Confira os dados de Identificação da Pessoa Jurídica e, se houver qualquer divergência, providencie junto à RFB a sua atualização cadastral.

		<b>REPÚBLICA FEDERATIVA DO BRASIL</b> <b>CADASTRO NACIONAL DA PESSOA JURÍDICA</b>	
NÚMERO DE INSCRIÇÃO <b>01.109.458/0001-46</b> MATRIZ	<b>COMPROVANTE DE INSCRIÇÃO E DE SITUAÇÃO CADASTRAL</b>		DATA DE ABERTURA <b>08/03/1996</b>
NOME EMPRESARIAL <b>LF MATERIAIS ELETRICOS LTDA - EPP</b>			
TÍTULO DO ESTABELECIMENTO (NOME DE FANTASIA) *****			
CÓDIGO E DESCRIÇÃO DA ATIVIDADE ECONÔMICA PRINCIPAL <b>47.42-3-00 - Comércio varejista de material elétrico</b>			
CÓDIGO E DESCRIÇÃO DAS ATIVIDADES ECONÔMICAS SECUNDÁRIAS <b>47.44-0-99 - Comércio varejista de materiais de construção em geral</b>			
CÓDIGO E DESCRIÇÃO DA NATUREZA JURÍDICA <b>206-2 - SOCIEDADE EMPRESARIA LIMITADA</b>			
LOGRADOURO <b>AV NOSSA SENHORA DE FATIMA</b>		NÚMERO <b>1211</b>	COMPLEMENTO
CEP <b>13.076-000</b>	BAIRRO/DISTRITO <b>JD. BELA VISTA</b>	MUNICÍPIO <b>CAMPINAS</b>	UF <b>SP</b>
ENDEREÇO ELETRÔNICO		TELEFONE	
ENTE FEDERATIVO RESPONSÁVEL (EFR) *****			
SITUAÇÃO CADASTRAL <b>ATIVA</b>		DATA DA SITUAÇÃO CADASTRAL <b>03/09/2005</b>	
MOTIVO DE SITUAÇÃO CADASTRAL			
SITUAÇÃO ESPECIAL *****		DATA DA SITUAÇÃO ESPECIAL *****	

Aprovado pela Instrução Normativa RFB nº 1.470, de 30 de maio de 2014.

Emitido no dia **01/04/2016** às **12:32:02** (data e hora de Brasília).

Página: 1/1

[Consulta QSA / Capital Social](#)

[Voltar](#)

item 04



Home > Acessórios Solda/Corte > Cabos > PP > Cabo PP 2x2,5mm Cabexpress Metro

### CABO PP 2X2,5MM CABEXPRESS METRO

Ref. AC0408 | Cabexpress | Imagem ilustrativa

O cabo PP tem esse nome por ter duas capas de PVC uma por dentro da outra. Ele faz as conexões elétricas para o mercado automotivo (lanternas, chicotes, acionamentos), para o mercado de elétrica (eletrodomésticos, quadros de força e painéis) e também para som e iluminação profissional.

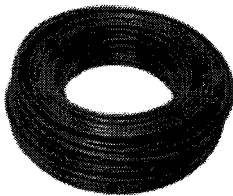

Apenas R\$ 3,64

Imediato

\* Formas de pagamento e preços exclusivos para compras via loja virtual. Consulte opções de envio e prazos de entrega no carrinho de compras.

\* Alguns produtos estão sujeitos a ICMS de Substituição Tributária conforme Lei Complementar nº 87/96

\*\* Frete Grátis para "Grande Goiânia" e Anápolis em Compras acima de R\$ 220,00.

Quantidade: 1 ▼

Comprar

CEP:  SIMILAR FRETE: Não sabe seu CEP? Clique Aqui \*Simular frete pra esse produto apenas. Para calcular o frete total consulte o carrinho de compras

COMPARTILHE

Facebook

Recomendar

0

G+

0

Atendimento On-line

INDIQUE PARA UM AMIGO

TELEATENDIMENTO 62 3250-0701



Video-Curso de Soldagem com Eletrodos Revestidos Grátis! Clique aqui e saiba mais





## Comprovante de Inscrição e de Situação Cadastral

Contribuinte,

Confira os dados de Identificação da Pessoa Jurídica e, se houver qualquer divergência, providencie junto à RFB a sua atualização cadastral.

		<b>REPÚBLICA FEDERATIVA DO BRASIL</b> <b>CADASTRO NACIONAL DA PESSOA JURÍDICA</b>	
NÚMERO DE INSCRIÇÃO <b>03.389.590/0001-84</b> MATRIZ	<b>COMPROVANTE DE INSCRIÇÃO E DE SITUAÇÃO CADASTRAL</b>		DATA DE ABERTURA <b>04/02/1987</b>
NOME EMPRESARIAL <b>ALUSOLDA BRASIL LTDA</b>			
TÍTULO DO ESTABELECIMENTO (NOME DE FANTASIA) <b>ALUSOLDA</b>			
CÓDIGO E DESCRIÇÃO DA ATIVIDADE ECONÔMICA PRINCIPAL <b>77.39-0-99 - Aluguel de outras máquinas e equipamentos comerciais e industriais não especificados anteriormente, sem operador</b>			
CÓDIGO E DESCRIÇÃO DAS ATIVIDADES ECONÔMICAS SECUNDÁRIAS <b>77.32-2-01 - Aluguel de máquinas e equipamentos para construção sem operador, exceto andaimes</b> <b>46.63-0-00 - Comércio atacadista de Máquinas e equipamentos para uso industrial; partes e peças</b> <b>33.14-7-13 - Manutenção e reparação de máquinas-ferramenta</b>			
CÓDIGO E DESCRIÇÃO DA NATUREZA JURÍDICA <b>206-2 - SOCIEDADE EMPRESARIA LIMITADA</b>			
LOGRADOURO <b>R DAS AVENCAS</b>	NÚMERO <b>S/N</b>	COMPLEMENTO <b>QD. 28 LT. 14</b>	
CEP <b>74.913-120</b>	BAIRRO/DISTRITO <b>PARQUE PRIMAVERA</b>	MUNICÍPIO <b>APARECIDA DE GOIANIA</b>	UF <b>GO</b>
ENDEREÇO ELETRÔNICO		TELEFONE <b>(62) 5496-969</b>	
ENTE FEDERATIVO RESPONSÁVEL (EFR) *****			
SITUAÇÃO CADASTRAL <b>ATIVA</b>		DATA DA SITUAÇÃO CADASTRAL <b>03/11/2005</b>	
MOTIVO DE SITUAÇÃO CADASTRAL			
SITUAÇÃO ESPECIAL *****		DATA DA SITUAÇÃO ESPECIAL *****	

Aprovado pela Instrução Normativa RFB nº 1.470, de 30 de maio de 2014.

Emitido no dia **01/04/2016** às **12:33:05** (data e hora de Brasília).

Página: 1/1

Consulta QSA / Capital Social

Voltar

item 04

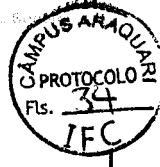

Boa tarde. Efetue seu login ou cadastre-se.

Unicar Digite aqui o que você procura

Carinho Itens

Minha conta

HOME | Quem somos | Sobre nós | Contato | Hidráulica | Fios e Cabos | OPINIÕES

Veja todos os departamentos

Veja por marcas

Home > Fios e Cabos

FLEXÍVEIS  
Rígidos



Irmãos Abage  
Cabo PP (Plástico) 2 vias X 2,5mm 450/750V Conduspar

Curtir Página

Seja o primeiro de seus amigos



Página Inicial | Fios e Cabos | Flexíveis

### Cabo PP (Plástico) 2 vias X 2,5mm 450/750V Conduspar - Ref: 6442006

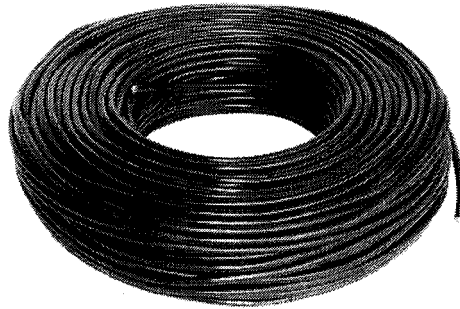

De: R\$ 3,49 (Economize R\$ 0,57)

Por: R\$ 2,92

em 1 X de R\$ 2,92

Total a prazo R\$ 2,92  
(5% de desconto para pagamento à vista com boleto. Depósito ou Transferência no total de R\$2,77)  
Boleto Bancário à vista, R\$ 2,77

QUANTIDADE: 1 + -  
CARTÃO CREDITO

Chat Online

Curtir 1

Tweet

G+

Recomendar

3



INDIQUE A UM AMIGO

Descrição Avaliações

#### Descrição

Cabo PP (Plástico) 2 vias X 2,5mm 450/750V Conduspar

Os cabos "PP" 450/750V foram desenvolvidos para serem utilizado em aparelhos portáteis, eletrodomésticos, motores e máquinas em geral.

Principais Características:

- >> Fios de Cobre eletrolítico, seção circular, tempera mole, classe 5 de encordoamento (NBR NM 280).
- >> Isolamento das veias à base de PVC sem chumbo anti-chama.
- >> Classe térmica 70°C e para cobertura externa PVC classe térmica 60°C (NBR 13249).

Normas Utilizadas:

- >> NBR NM 280 - Condutores de cabos isolados.
- >> NBR 13249 - Cabos e cordões para tensões até 750V.
- >> NBR 6245 - Determinação do índice de Oxigênio.
- >> NBR NM 60332.3-24 - Queima vertical - fogo.
- >> NBR 5111 - Fios de cobre nu de seção circular para fins elétricos.

Instalação: Recomenda-se observar regulamentação NBR-5410 - Instalações Elétricas de Baixa Tensão.

Cor dos Condutores Internos:

- 2 - Condutores: Preto/Azul.
- 3 - Condutores: Preto/Azul/Branco.
- 4 - Condutores: Preto/Azul/Branco/Vermelho.

Acondicionamento:

- >> Rolos de 100Mts.
- >> Bobinas.

Informações Adicionais: Em termos de isolamento a Conduspar aplica a seus condutores características específicas quanto a não propagação e auto-extinção do fogo, mencionadas em NBR utilizadas.

#### ESPECIFICAÇÕES TÉCNICAS

Marca:  
Conduspar.

Número de Vias:  
2 vias

Bitola:



## Comprovante de Inscrição e de Situação Cadastral

### Contribuinte,

Confira os dados de Identificação da Pessoa Jurídica e, se houver qualquer divergência, providencie junto à RFB a sua atualização cadastral.

		<b>REPÚBLICA FEDERATIVA DO BRASIL</b> <b>CADASTRO NACIONAL DA PESSOA JURÍDICA</b>	
NÚMERO DE INSCRIÇÃO <b>76.509.041/0001-70</b> MATRIZ	<b>COMPROVANTE DE INSCRIÇÃO E DE</b> <b>SITUAÇÃO CADASTRAL</b>		DATA DE ABERTURA <b>26/08/1966</b>
NOME EMPRESARIAL <b>IRMAOS ABAGE &amp; CIA LTDA</b>			
TÍTULO DO ESTABELECIMENTO (NOME DE FANTASIA) <b>ELETRO IMPERIAL</b>			
CÓDIGO E DESCRIÇÃO DA ATIVIDADE ECONÔMICA PRINCIPAL <b>47.42-3-00 - Comércio varejista de material elétrico</b>			
CÓDIGO E DESCRIÇÃO DAS ATIVIDADES ECONÔMICAS SECUNDÁRIAS <b>Não informada</b>			
CÓDIGO E DESCRIÇÃO DA NATUREZA JURÍDICA <b>206-2 - SOCIEDADE EMPRESARIA LIMITADA</b>			
LOGRADOURO <b>R MAL FLORIANO PEIXOTO</b>		NÚMERO <b>5221</b>	COMPLEMENTO
CEP <b>81.610-000</b>	BAIRRO/DISTRITO <b>VILA HAUER</b>	MUNICÍPIO <b>CURITIBA</b>	UF <b>PR</b>
ENDEREÇO ELETRÔNICO		TELEFONE	
ENTE FEDERATIVO RESPONSÁVEL (EFR) *****			
SITUAÇÃO CADASTRAL <b>ATIVA</b>		DATA DA SITUAÇÃO CADASTRAL <b>03/11/2005</b>	
MOTIVO DE SITUAÇÃO CADASTRAL			
SITUAÇÃO ESPECIAL *****		DATA DA SITUAÇÃO ESPECIAL *****	

Aprovado pela Instrução Normativa RFB nº 1.470, de 30 de maio de 2014.

Emitido no dia **01/04/2016** às **12:33:59** (data e hora de Brasília).

Página: 1/1

[Consulta QSA / Capital Social](#)

[Voltar](#)

Compre pelo Telefone (51) 3061.0558

Bem-vindo!

Cliente



Todo Site

O que você está procurando?

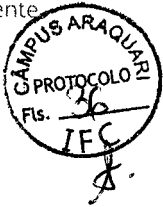

### CARRINHO DE COMPRAS

Fechar Pedido com o PayPal-OU-

Finalizar Pedido

**j** Cabo Nax Flex 16mm foi adicionado ao seu carrinho de compras.

	<p>Cabo Nax Flex 16mm</p> <p>* Este produto não está disponível na quantidade solicitada. 1 dos itens será encontenado.</p>	R\$7,77	<p>Editar</p> <p>Remover</p>
Continuar Comprando		Limpar	Atualizar

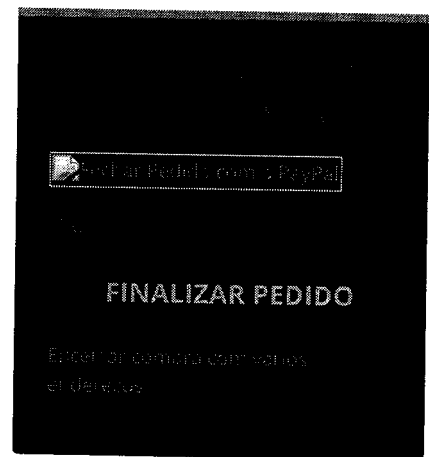
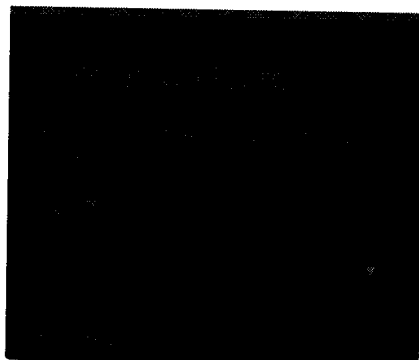
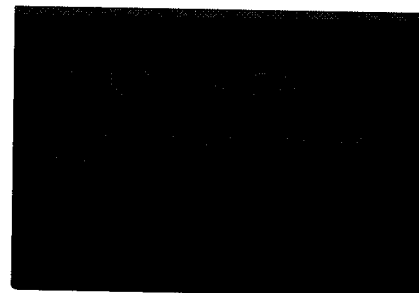

07/06/2016

Cabo Flexível 16mm Preto 750V Megatron | Leroy Merlino

07/06/2016

Cabo Flexível 16mm Preto 750V Megatron | Leroy Merlino

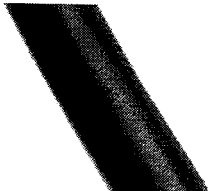

07/06/2016

07/06/2016

07/06/2016

Cabo Flexível 16mm Preto 750V Megatron | Leroy Merlino

07/06/2016

07/06/2016

07/06/2016

07/06/2016

07/06/2016

Cabo Flexível 16mm Preto 750V Megatron | Leroy Merlino

07/06/2016

07/06/2016

07/06/2016

07/06/2016

07/06/2016

07/06/2016

07/06/2016

07/06/2016

07/06/2016

07/06/2016

07/06/2016

07/06/2016

07/06/2016

07/06/2016

07/06/2016

07/06/2016

07/06/2016

07/06/2016

07/06/2016

[http://www.leroymerlino.com.br/cabo-flexivel-16mm-preto-750v-megatron\\_87907834](http://www.leroymerlino.com.br/cabo-flexivel-16mm-preto-750v-megatron_87907834)

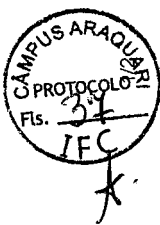



Fone: 19 3294-0805

atendimento@fmaterialseletricos.com.br

HOME

EMPRESA

SERVIÇOS

MARCAS

CONTATO

Procurar

Cabo Flexível 120mm 1KV

Cabo Flexível 16mm 1KV

### PRODUTOS

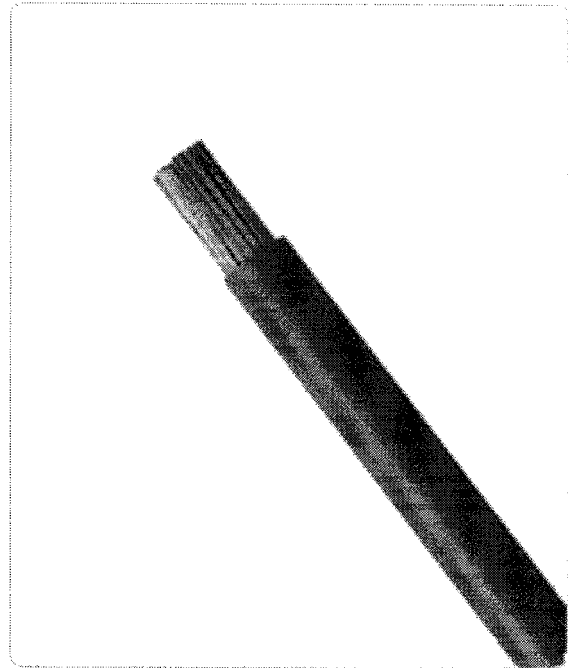

Ampliar Imagem

### Cabo Flexível 16mm

Preço Unitário (Un): R\$6.99

Pergunte sobre este produto

- Cabos Elétricos
- Cordão Pararelo
- Cabos PP
- Cabos Telefone
- Cabos de Rede
- Cabos Nú
- Cabos Flexível 1KV
- Cabo de Alumínio

Chuveiros

Disjuntores

Interruptores

Lâmpadas

Luminárias

Pendentes

Plafons

### Disponibilidade

Normalmente entregue em (aprox.):

CNPJ: 01.109.458/0001-46



Procure por produtos, nomes, marcas

faça seu login ou cadastre-se • minha conta

meus favoritos



- FERRAMENTAS MANUAIS
- FERRAMENTAS ELÉTRICAS
- HIDRÁULICA
- ELÉTRICA
- TINTAS
- JARDINAGEM
- COZINHA
- ELETRO

VER MAIS DEPARTAMENTOS

Home > ELÉTRICA > CABO SINTENAX AZL 10MM CORFIO

FIOS E CABOS

EXTENSOES

FIOS E CABOS

ILUMINACAO

INSTALACAO

TOMADAS E INTERRUPTORES

CABO SINTENAX AZL 10MM CORFIO

REF. 1000210

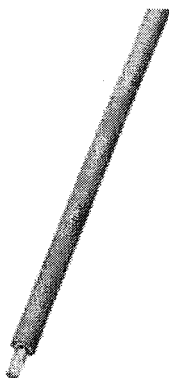

R\$ 4,40



Compre na loja mais próxima



Onde você está? ir

Verifique disponibilidade do produto

CABO SINTENAX AZL 10MM CORFIO.. + CORFIO

+ mais informações sobre o produto

Avalie este produto

Favoritar

Lista de Lojas

Quem viu, viu também

TOALHA ROSTO 420G RAMI 50X80TIJO SANTIST

R\$ 10,90 R\$ 9,90

+ SANTISTA

TOALHA ROSTO 420G RAMI 50X80 BCO SANTIST

R\$ 10,90 R\$ 9,90

+ SANTISTA

TOALHA BANHO PRISMA ES, 70X140CM, FRANCI

R\$ 27,90 R\$ 24,90

+ DOHLER

CNPJ: 83240333000115

Detalhes do produto

comentários

avaliações

CABO SINTENAX AZL 10MM CORFIO



➤ PREGÃO ELETRÔNICO

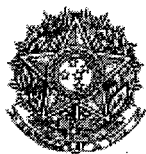

MINISTÉRIO DA AGRICULTURA, PECUÁRIA E ABASTECIMENTO  
Empresa Brasileira de Pesquisa Agropecuária  
Embrapa/CPACT

**Termo de Homologação do Pregão Eletrônico**

Nº 00062/2015

Às 11:05 horas do dia 10 de dezembro de 2015, após constatada a regularidade dos atos procedimentais, a autoridade competente, Sr. JOSE DIAS VIANNA FILHO, HOMOLOGA a adjudicação referente ao Processo nº 420/2015, Pregão nº 00062/2015.

**Resultado da Homologação**

**GRUPO 1**

**Tratamento Diferenciado:** -

**Aplicabilidade Margem de Preferência:** Não

**Valor estimado:** R\$ 16.351,0000

**Situação:** Homologado

**Adjudicado para:** COMERCIAL COMAG LTDA , pelo melhor lance de R\$ 12.249,0000 .

**Itens do grupo:**

▪ 1 - POSTE CONCRETO

▪ 2 - POSTE CONCRETO

▪ 3 - POSTE CONCRETO

**Item: 1 - GRUPO 1**

**Descrição:** POSTE CONCRETO

**Descrição Complementar:** POSTE DE CONCRETO CÔNICO, MED. 11 METROS - 200KN

**Tratamento Diferenciado:** -

**Aplicabilidade Margem de Preferência:** Não

**Quantidade:** 5

**Unidade de fornecimento:** Unidade

**Valor estimado:** R\$ 7.140,0000

**Situação:** Homologado

**Adjudicado para:** COMERCIAL COMAG LTDA , pelo melhor lance de R\$ 5.380,0000 .

**Eventos do Item**

Evento	Data	Nome	Observações
Adjudicado	04/12/2015 15:35:43	-	Adjudicação individual da proposta. Fornecedor:COMERCIAL COMAG LTDA, CNPJ/CPF:01.542.005/0001-09, Melhor lance : R\$ 5.380,0000
Homologado	10/12/2015 11:05:39	JOSE DIAS VIANNA FILHO	

**Item: 2 - GRUPO 1**

**Descrição:** POSTE CONCRETO

**Descrição Complementar:** POSTE DE CONCRETO CÔNICO, MED. 11 METROS - 400KN

**Tratamento Diferenciado:** -

**Aplicabilidade Margem de Preferência:** Não

**Quantidade:** 2

**Unidade de fornecimento:** Unidade

**Valor estimado:** R\$ 3.566,0000

**Situação:** Homologado

**Adjudicado para:** COMERCIAL COMAG LTDA , pelo melhor lance de R\$ 2.489,0000 .



15:36:01

Melhor lance: R\$ 3.686,0000, Valor Negociado: R\$ 3.684,0000

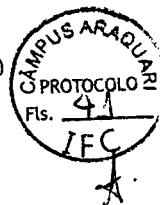

Homologado 10/12/2015 JOSE  
11:05:37 DIAS  
VIANNA  
FILHO

**Item: 6****Descrição:** ACESSÓRIO/COMPONENTE ELÉTRICO ELETRÔNICO**Descrição Complementar:** CABO DE COBRE SINTENAX 0,6/1KW - 10MM**Tratamento Diferenciado:** -**Aplicabilidade Decreto 7174:** Não**Aplicabilidade Margem de Preferência:** Não**Quantidade:** 1.200**Unidade de fornecimento:** Metro**Valor estimado:** R\$ 6.216,0000**Situação:** Homologado

**Adjudicado para:** MICROS E GIGAS INFORMATICA LTDA - ME , pelo melhor lance de R\$ 4.689,0000 , com valor negociado a R\$ 4.680,0000 .

**Eventos do Item**

Evento	Data	Nome	Observações
Adjudicado	04/12/2015 15:36:01	-	Adjudicação em grupo da proposta. Fornecedor: MICROS E GIGAS INFORMATICA LTDA - ME, CNPJ/CPF: 17.096.846/0001-70, Melhor lance: R\$ 4.689,0000, Valor Negociado: R\$ 4.680,0000
Homologado	10/12/2015 11:05:37	JOSE DIAS VIANNA FILHO	

**Item: 7****Descrição:** ACESSÓRIO/COMPONENTE ELÉTRICO ELETRÔNICO**Descrição Complementar:** CABO PP - 750 VOLTS - 2 X 2,5MM**Tratamento Diferenciado:** -**Aplicabilidade Decreto 7174:** Não**Aplicabilidade Margem de Preferência:** Não**Quantidade:** 150**Unidade de fornecimento:** Metro**Valor estimado:** R\$ 490,5000**Situação:** Homologado

**Adjudicado para:** MICROS E GIGAS INFORMATICA LTDA - ME , pelo melhor lance de R\$ 377,5000 , com valor negociado a R\$ 376,5000 .

**Eventos do Item**

Evento	Data	Nome	Observações
Adjudicado	04/12/2015 15:36:01	-	Adjudicação em grupo da proposta. Fornecedor: MICROS E GIGAS INFORMATICA LTDA - ME, CNPJ/CPF: 17.096.846/0001-70, Melhor lance: R\$ 377,5000, Valor Negociado: R\$ 376,5000
Homologado	10/12/2015 11:05:38	JOSE DIAS VIANNA FILHO	

**Item: 8****Descrição:** ACESSÓRIO/COMPONENTE ELÉTRICO ELETRÔNICO**Descrição Complementar:** FITA INDICADORA PARA REDE ELÉTRICA SUBTERRÂNEA**Tratamento Diferenciado:** -**Aplicabilidade Decreto 7174:** Não**Aplicabilidade Margem de Preferência:** Não**Quantidade:** 600**Unidade de fornecimento:** Metro**Valor estimado:** R\$ 930,0000**Situação:** Homologado

**Adjudicado para:** EMETEC COMERCIAL E INSTALADORA LTDA - EPP , pelo melhor lance de R\$ 630,0000 .

**Eventos do Item**



## PREGÃO ELETRÔNICO

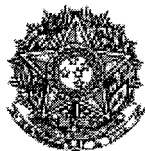

MINISTÉRIO DA AGRICULTURA, PECUÁRIA E ABASTECIMENTO  
Empresa Brasileira de Pesquisa Agropecuária  
Embrapa/CPACT

**Termo de Homologação do Pregão Eletrônico**

Nº 00027/2015 (SRP)

Às 09:00 horas do dia 03 de agosto de 2015, após constatada a regularidade dos atos procedimentais, a autoridade competente, Sr. JOSE DIAS VIANNA FILHO, HOMOLOGA a adjudicação referente ao Processo nº 175/2015, Pregão nº 00027/2015.

**Resultado da Homologação****GRUPO 1****Tratamento Diferenciado:** -**Aplicabilidade Margem de Preferência:** Não**Valor estimado:** R\$ 146.690,8000**Situação:** Homologado

**Adjudicado para:** ELETRIO MATERIAIS ELETRICOS EIRELI - ME , **pelo melhor lance de R\$ 140.766,2000 , com valor negociado a R\$ 127.252,6000 e a quantidade de 0 .**

**Itens do grupo:**

- 1 - ACESSÓRIO/COMPONENTE ELÉTRICO ELETRÔNICO
- 2 - ACESSÓRIO/COMPONENTE ELÉTRICO ELETRÔNICO
- 3 - ACESSÓRIO/COMPONENTE ELÉTRICO ELETRÔNICO
- 4 - ACESSÓRIO/COMPONENTE ELÉTRICO ELETRÔNICO
- 5 - ACESSÓRIO/COMPONENTE ELÉTRICO ELETRÔNICO
- 6 - ACESSÓRIO/COMPONENTE ELÉTRICO ELETRÔNICO
- 7 - ACESSÓRIO/COMPONENTE ELÉTRICO ELETRÔNICO
- 8 - ACESSÓRIO/COMPONENTE ELÉTRICO ELETRÔNICO
- 9 - ACESSÓRIO/COMPONENTE ELÉTRICO ELETRÔNICO
- 10 - ACESSÓRIO/COMPONENTE ELÉTRICO ELETRÔNICO
- 11 - ACESSÓRIO/COMPONENTE ELÉTRICO ELETRÔNICO
- 12 - ACESSÓRIO/COMPONENTE ELÉTRICO ELETRÔNICO
- 13 - ACESSÓRIO/COMPONENTE ELÉTRICO ELETRÔNICO
- 14 - ACESSÓRIO/COMPONENTE ELÉTRICO ELETRÔNICO
- 15 - ACESSÓRIO/COMPONENTE ELÉTRICO ELETRÔNICO
- 16 - ACESSÓRIO/COMPONENTE ELÉTRICO ELETRÔNICO
- 17 - ACESSÓRIO/COMPONENTE ELÉTRICO ELETRÔNICO
- 18 - ACESSÓRIO/COMPONENTE ELÉTRICO ELETRÔNICO
- 19 - ACESSÓRIO/COMPONENTE ELÉTRICO ELETRÔNICO
- 20 - ACESSÓRIO/COMPONENTE ELÉTRICO ELETRÔNICO
- 21 - ACESSÓRIO/COMPONENTE ELÉTRICO ELETRÔNICO
- 22 - ACESSÓRIO/COMPONENTE ELÉTRICO ELETRÔNICO
- 23 - ACESSÓRIO/COMPONENTE ELÉTRICO ELETRÔNICO

Adjudicado 29/07/2015 17:51:05 - Adjudicação individual da proposta. Fornecedor: ELETTRIO MATERIAIS ELETRICOS EIRELI - ME, CNPJ/CPF: 09.581.079/0001-66, Melhor lance : R\$ 472,0000

Homologado 03/08/2015 09:00:44 JOSE DIAS VIANNA FILHO

**Item: 25 - GRUPO 1****Descrição:** ACESSÓRIO/COMPONENTE ELÉTRICO ELETRÔNICO**Descrição Complementar:** CABO FLEXIVEL 4 X 4MM, ROLO C/100 METROS**Tratamento Diferenciado:** -**Aplicabilidade Margem de Preferência:** Não**Quantidade:** 10**Unidade de fornecimento:** Rolo**Valor estimado:** R\$ 889,0000**Situação:** Homologado

**Adjudicado para:** ELETTRIO MATERIAIS ELETRICOS EIRELI - ME , pelo melhor lance de R\$ 680,0000 e a quantidade de 10 Rolo .

**Eventos do Item**

Evento	Data	Nome	Observações
Adjudicado	29/07/2015 17:51:05	-	Adjudicação individual da proposta. Fornecedor: ELETTRIO MATERIAIS ELETRICOS EIRELI - ME, CNPJ/CPF: 09.581.079/0001-66, Melhor lance : R\$ 680,0000
Homologado	03/08/2015 09:00:44	JOSE DIAS VIANNA FILHO	

**Item: 26 - GRUPO 1****Descrição:** ACESSÓRIO/COMPONENTE ELÉTRICO ELETRÔNICO**Descrição Complementar:** CABO SINTENAX ANTIFLAM 0.6/1KV UNIPOLAR (1 CONDUTOR) 10MM , ROLO COM 100 METROS**Tratamento Diferenciado:** -**Aplicabilidade Margem de Preferência:** Não**Quantidade:** 400**Unidade de fornecimento:** Metro**Valor estimado:** R\$ 4,6300**Situação:** Homologado

**Adjudicado para:** ELETTRIO MATERIAIS ELETRICOS EIRELI - ME , pelo melhor lance de R\$ 4,4900 e a quantidade de 400 Metro .

**Eventos do Item**

Evento	Data	Nome	Observações
Adjudicado	29/07/2015 17:51:05	-	Adjudicação individual da proposta. Fornecedor: ELETTRIO MATERIAIS ELETRICOS EIRELI - ME, CNPJ/CPF: 09.581.079/0001-66, Melhor lance : R\$ 4,4900
Homologado	03/08/2015 09:00:45	JOSE DIAS VIANNA FILHO	

**Item: 27 - GRUPO 1****Descrição:** ACESSÓRIO/COMPONENTE ELÉTRICO ELETRÔNICO**Descrição Complementar:** CAIXA CD SOBREPOR PARA 1 DISJUNTOR**Tratamento Diferenciado:** -**Aplicabilidade Margem de Preferência:** Não**Quantidade:** 40**Unidade de fornecimento:** Unidade**Valor estimado:** R\$ 6,8300**Situação:** Homologado

**Adjudicado para:** ELETTRIO MATERIAIS ELETRICOS EIRELI - ME , pelo melhor lance de R\$ 5,1000 e a quantidade de 40 Unidade .

**Eventos do Item**

Evento	Data	Nome	Observações
Adjudicado	29/07/2015	-	Adjudicação individual da proposta. Fornecedor: ELETTRIO MATERIAIS ELETRICOS EIRELI - ME, CNPJ/CPF: 09.581.079/0001-66, Melhor lance :

item 9  
CAMPUS ARAQUARÉ  
PROTOCOLO  
Fls. 44  
IFC  
f.

Home Leve 2015 NO  
Cabo Flexível 2,5mm 10...

Cabo Flexível 2,5mm 100Metros Vermelho 750V Megatron

Código do Produto: 87807111

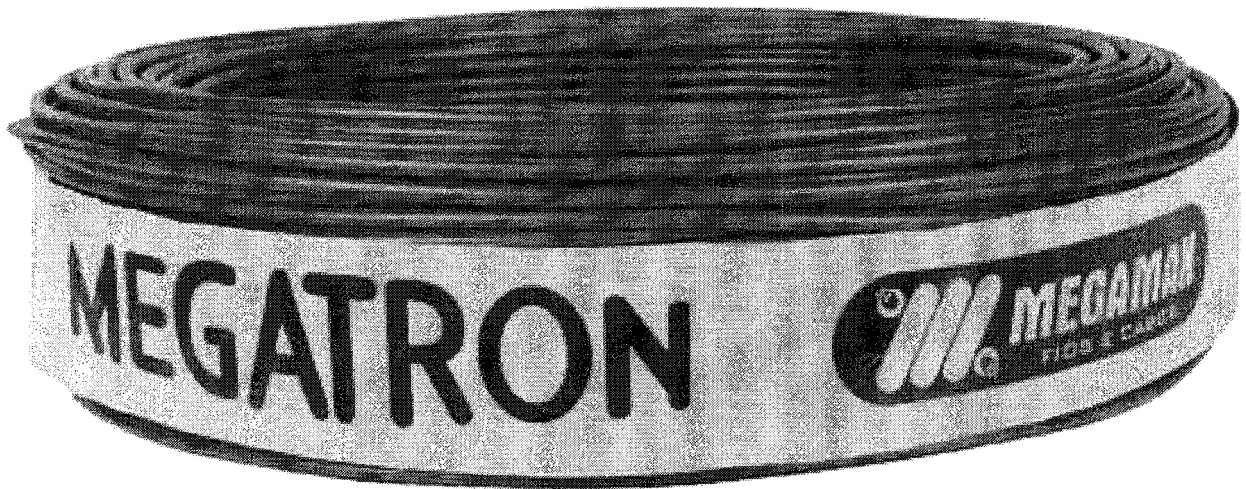

Compre por telefone  
R\$ **79,90/cada** **4007-1380**  
Seg a Sab 8h - 20h40

valor por metro: R\$ 0,80.

troca fácil  
compre na internet  
e troque de loja  
até 10x s/ juros

Cabo Flexível 2,5mm 100Metros Vermelho 750V Megatron

Código do Produto: 87807111

Compre por telefone  
**4007-1380**  
Seg a Sab 8h - 20h40

Ítem 9  
CAMPUS ARAQUARI  
PROTOCOLO  
Fls. 45  
IFC

- [Pistolas para Pintura](#)
- [Acessórios](#)
- [Compressores](#)
- [Pistolas](#)
- [Preparação e Tratamento](#)
- [Fundos e Seladores](#)
- [Massas](#)
- [Verniz e Stain](#)
- [+ Ver mais](#)
- [Acessórios para Pintura](#)
- [Fitas](#)
- [Lixas](#)
- [Pincéis e Broxas](#)
- [+ Ver mais](#)
- [Solventes e Removedores](#)
- [Diluentes e Solventes](#)
- [Removedores](#)
- [Tintas e Corantes](#)
- [Corantes e Complementos](#)
- [Tintas](#)
- [+ Ver mais](#)
- [São Paulo e outras localidades](#)
- [Minas Gerais](#)
- [Paraná](#)
- 0
- Meu Carrinho**
- Total R\$ ,00
- [Finalizar minha compra >](#)

Telhanorte > Eletrônica > Fios e Cabos > Fios e Cabos

## Cabo Flexível com até 750V 2,5mm vermelho 100 metros Cobrecom

Código Ref.: 255963

Por: **R\$ 80,90**

3 Você pode precisar:

Cotovelo interno 48mm sistema R\$ 2,29

Fixador para fio duplo FXF51 branca R\$ 17,90

Passa fio deslizante 10 metros Kit-

Verifique as quantidades ideais de cada produto no momento da compra.

4 Valor Total da Compra

**R\$ 80,90**

Adicione ao carrinho

**Garantia de estoque do produto!**  
A reserva do seu produto é garantida somente após a finalização da compra e não enquanto está no carrinho.



Ver detalhes do produto

1 Escolha a quantidade

1

2 Calcule o frete

Calcular

Imagem ilustrativa

Confira as Regiões de Entrega Produto entregue em 1 dia útil\* Conheça as Regras da Retira

Item 9

# FRETE GRÁTIS

OFERTAS EXCLUSIVAS

FRETE GRÁTIS

Insira seu nome

Insira seu e-mail

OK

VÁLIDO APENAS PARA COMPRAS FEITAS ONLINE A PARTIR DE R\$80,00

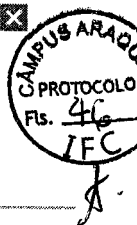

Central de atendimento

Documentos  
Compras online

Meu cadastro Login Fale conosco



Deputados

Busca de Produtos

BUSCA

Página Inicial | Elétrica | Cabo Flexível | Fio 2,5mm

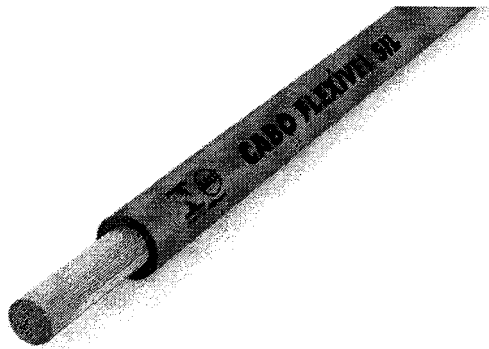

FIO 2,5MM FLEXÍVEL VERMELHO 100M - SIL

REF: 40032

R\$ 82,90

ou à vista no boleto  
R\$ 78,76



Ver formas de pagamento

Calcule o frete

CEP:

Recomende este produto

Compartilhe

0

ADICIONAR À SERRALISTA

Verificar preço do produto

Especificações técnicas

Video do produto

Indique a um amigo

Avalie este produto

## Descrição do produto

Marca:  
Sil  
Material:  
Cobre.  
Cor:  
Vermelho.

Insira seu nome

Insira seu e-mail

CADASTRAR



LISTA DE PRESENTES



CONHEÇA NOSSAS LOJAS



PORTAL INSTITUCIONAL



CURSOS BALAROTI



TRABALHE CONOSCO



BLOG BALAROTI



2ª VIA DE SUA FATURA

item 10  
CAMPUS ARAQUÁZ  
PROCOLO  
Fls. 41  
JFC



Control de arrendimento

Orçamentos  
Compras online

Meu cadastro Login Fale conosco



Indicador status

Busca de Produtos

BUSCA

Página Inicial | Elétrica | Cabo Flexível | Fio 2,5mm

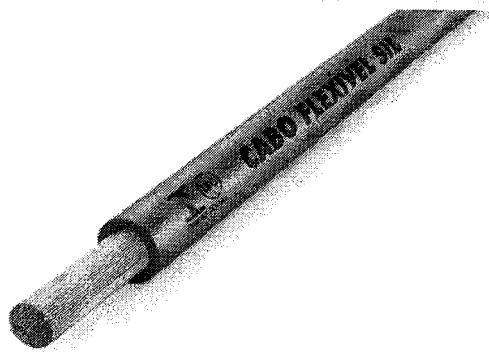

FIO 2,5MM FLEXÍVEL AZUL 100M - SIL

REF: 49937

R\$ 82,90

ou à vista no boleto

de 57% %

Quantity input field with '1' and '+' '-' buttons

Ver formas de pagamento

Calcule o frete

CEP input field with a location dropdown menu

Recomende este produto



Compartilhe

ADICIONAR À SUA LISTA



- Descrição do produto
- Especificações técnicas
- Vídeo do produto
- Indique a um amigo
- Avale este produto

### Descrição do produto

- Marca: Sil
- Material: Cobre
- Cor: Azul

Insira seu nome

Insira seu e-mail

CADASTRAR



LISTA DE PRESENTES



CONHEÇA NOSSAS LOJAS



PORTAL INSTITUCIONAL



CURSOS BALAROTI



TRABALHE CONOSCO



BLOG BALAROTI



2ª VIA DE SUA FATURA



Alguma dúvida?

# PÁGINAS VISITADAS

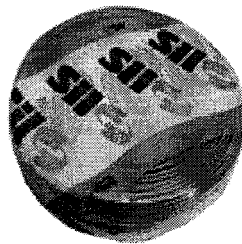

CABO FLEXÍVEL 2,5  
MM  
R\$ 86,80

## CADASTRE-SE

RECEBA OFERTAS E DESCONTOS EXCLUSIVOS

Assine nossa newsletter

*Digite seu e-mail*

## Sobre nos

 Construmarques Jaú Materiais de Construção LTDA

 CNPJ 62.253.943/0001-83

 Av. do Café, nº 632 - Vila Alves de Almeida  
CEP 17208-632 - Jaú - SP

 (14) 3602-1070



62.253.943/0001-83



O que você procura?

[Compre Online](#)  
[Aprenda no Obra Certa](#)  
[Serviços Telhanorte](#)  
[Nossas Lojas](#)  
[Precisa de Ajuda?](#)  
[Meus Pedidos](#)  
[Login Telhanorte](#)

[Compre Online](#)  
[Aprenda no Obra Certa](#)  
[Serviços Telhanorte](#)  
[Nossas Lojas](#)  
[Precisa de Ajuda?](#)  
[Meus Pedidos](#)  
[Departamentos](#)  
[Área Externa](#)  
[Banheiro](#)  
[Climatização](#)  
[Cozinha e Lavanderia](#)  
[Elétrica](#)  
[Ferragens](#)  
[Ferramentas](#)  
[Hidráulica](#)  
[Iluminação](#)  
[Materiais de Construção](#)  
[Organização e Decoração](#)  
[Pisos e Revestimentos](#)  
[Portas e Janelas](#)  
[Segurança e Comunicação](#)  
[Tintas](#)

[São Paulo e outras localidades](#)

[Minas Gerais](#)

[Paraná](#)

[0](#)

**Meu Carrinho**

Total R\$ ,00

[Finalizar minha compra >](#)

[Telhanorte](#) > [Elétrica](#) > [Fios e Cabos](#) > [Cabos Elétricos](#)

## Cabo Flexível com até 750V 2,5mm azul 100 metros Cobrecom

Código Ref.: 255955

Por: **R\$ 69,90**

Ver detalhes do produto

1 Escolha a quantidade

1

2 Calcule o frete

Calcular

[Confira as Regiões de Entrega](#) [Conheça as Regras da Retira](#)

3 Você pode precisar:

 Cotovelo interno 40x25mm  
R\$ 6,79

 Abraçadeira de aço para cabo coaxial 7mm  
R\$ 9,50

 Derivação T 32x12mm branca Dexson  
R\$ 2,69

 Conector tripolar de porcelana 30A

Verifique as quantidades ideais de cada produto no momento da compra.

4 Valor Total da Compra

**R\$ 69,90**

Adicional ao carrinho

**Garantia de estoque do produto**  
 A reserva do seu produto é garantida somente após a finalização da compra e não enquanto está no carrinho.

PODEMOS AJUDAR



Imagem Ilustrativa

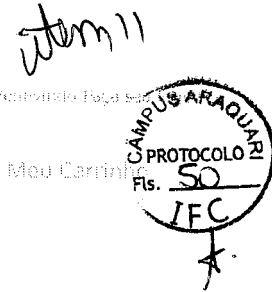

Novos Links

Telefonadas  
41-30-1-783

Minha Conta

Meu Carrinho

Digite o nome, código, ou a marca do produto e tecle ENTER

- Pisos e Revestimentos
- Banheiro
- Cozinha e Lavanderia
- Pintura
- Iluminação
- Elétrica
- Ar e Ventilação
- Ferramentas
- + Todos os Departamentos

CasaShow > Elétrica > Cabos e Fios > Rolo de Cabo

FOTOS



Imagem meramente ilustrativa, confira abaixo as especificações do item.



Digite o nome, código, ou a marca do produto e tecle ENTER

★★★★★ (1 Avaliação)

De: R\$ 65,90

Por: **R\$ 59,31**

Economia de R\$ 6,59

Veja outras opções de parcelamento

Quantity selector: 1 +

**COMPRAR**

Recomende no Clube Casa Show

RECOMENDAR

Verifique disponibilidade, Frete e Prazo



Fita Isolante 33+ 3m 19mmx10m

De: R\$ 8,90  
Por: R\$ 8,01

**R\$ 59,31**

**COMPRAR JUNTO**  
com acessórios

QUEM VIU ESTE PRODUTO, VIU TAMBÉM

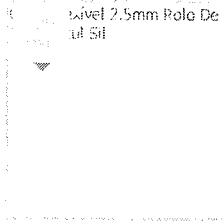

Cabo Flexível 2,5mm Rolo De 100m Azul Sil

De: R\$ 89,90  
Por: R\$ 89,91  
em 2x de R\$ 44,95

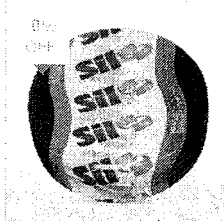

Cabo Flexível 2,50mm Rolo Com 100m Preto Sil

De: R\$ 102,00  
Por: R\$ 92,61  
em 3x de R\$ 30,87

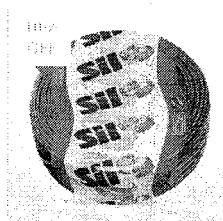

Cabo Flexível 2,50mm Rolo 100m Vermelho Sil

De: R\$ 99,00  
Por: R\$ 89,91  
em 2x de R\$ 44,95

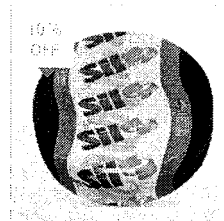

Cabo Flexível Sil 100 Metros 1,5mm Preto

De: R\$ 62,90  
Por: R\$ 56,61  
em 1x de R\$ 56,61

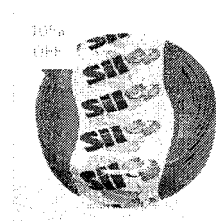

Cabo Flexível 1,5mm Sil Rolo 100m Verde

De: R\$ 65,90  
Por: R\$ 59,31  
em 1x de R\$ 59,31

DESCRIÇÃO

O Cabo Flexível 1,5mm<sup>2</sup> Sil, disponível na cor vermelha, vem com rolo de 100 metros. O produto com tensão de isolamento de 750V é utilizado em instalações industriais e residenciais de força e de luz, em circuitos de comandos e sinalizações. Por se tratar de cabo com boa flexibilidade, possui maior facilidade de instalação e manuseio. Conta com condutor de fios de cobre eletrolítico, tempera mole, isolado em composto termoplástico polivinílico (PVC) tipo BWF, não propagação e autoextinção do fogo e classe térmica de 70°C.

item 11

Ola, digite aqui o que voce procura

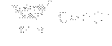

Promoção

Veitar para loja



A.

- Identificação
- Cabo
- Proteção
- Tomada
- Tubos
- Caixas
- Casa



### Cabo Flexível 1,5mm Vermelho 750v 100mts

SUPERASTIC FLEX | PRYSMIAN | CABO | ROLO | Cód.: 007915

por R\$ 76,83

em até 3x sem juros

Quantidade 1

Adicionar ao carrinho

Consulte o frete para seu CEP:

Consultar

Avalie nosso produto!

4.7 / 5



#### EXCELENTE

Avaliações Independentes de Clientes



A entrega foi muito rápida: comprei no dia 16 e recebi no dia 18. O produto superou as expectativas, apresentou qualidade e

Leia mais »

TRUSTE COMPANY.COM

### PRODUTOS RELACIONADOS

Conector emenda cabo encaixe 4 polos ate 2,50mm

por R\$ 1,35  
3x R\$ 0,45 s/ juros

Conector emenda cabo aperto 2 polos ate 2,50mm

por R\$ 4,75  
3x R\$ 1,58 s/ juros

Fita isolante 19mmx20mts pt a

por R\$ 13,46  
3x R\$ 4,49 s/ juros

Fita isolante 19mmx20mts pt c

por R\$ 1,66  
3x R\$ 1,27 s/ juros

Fita isolante 19mmx20mts pt b

por R\$ 2,26  
3x R\$ 2,75 s/ juros

Conector emenda cabo encaixe 2 polos ate 2,50mm

Indisponível

*item 11*



- Home
- Materiais Elétricos
- Fios e Cabos
- Cabos de Energia
- Cabo Flexível 1,5mm Ve...

Cabo Flexível 1,5mm Vermelho 750V Megatron

Código do Produto: 87907435

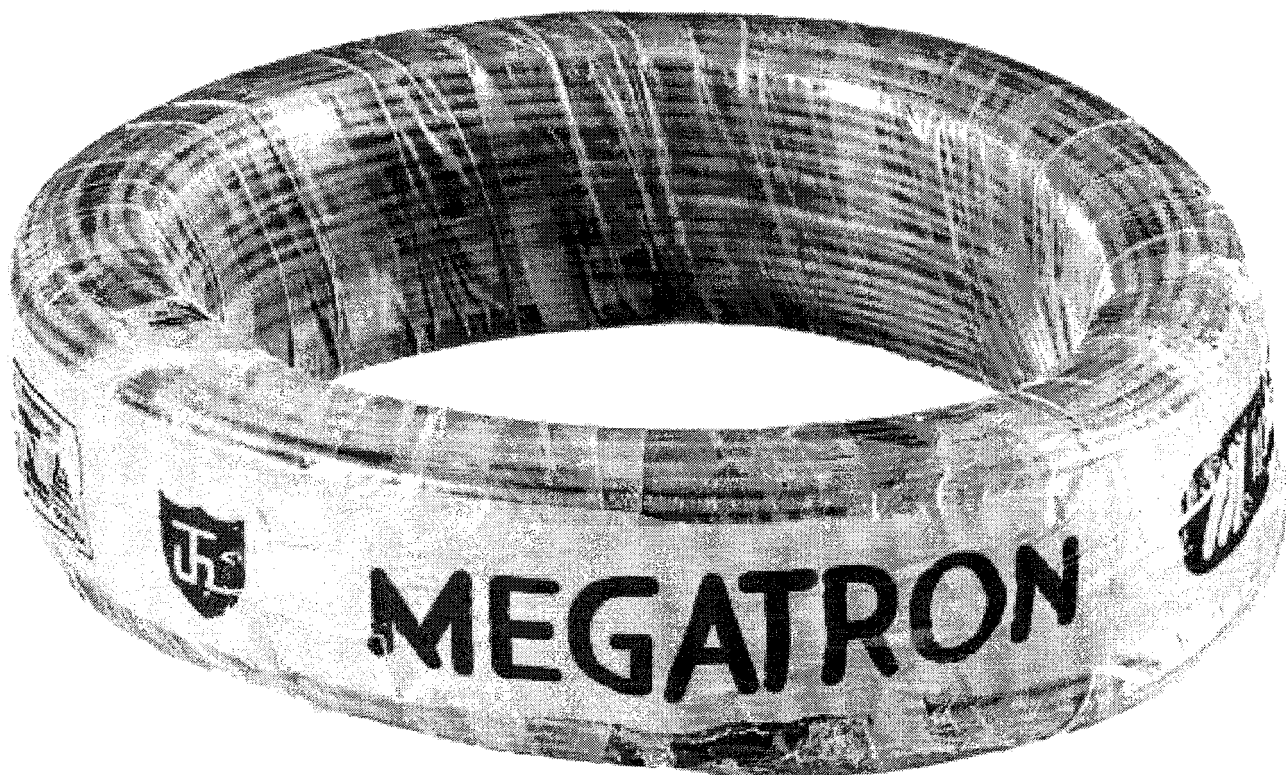

R\$ **0,71**/metro

Compre por telefone  
**4007-1380**  
Seg a Sáb 8h - 20h40

**troca fácil**  
compre na internet e troque na loja

**até 10x s/ juros**

Cabo Flexível 1,5mm Vermelho 750V Megatron

Código do Produto: 87907435

Compre por telefone  
**4007-1380**  
Seg a Sáb 8h - 20h40



Control de atendimento

Orçamentos  
Compras online

Meu cadastro Login Fale conosco



Departamentos

Busca de Produtos

BUSCA

Página inicial | Elétrica | Cabo Flexível | Fio 1,5mm

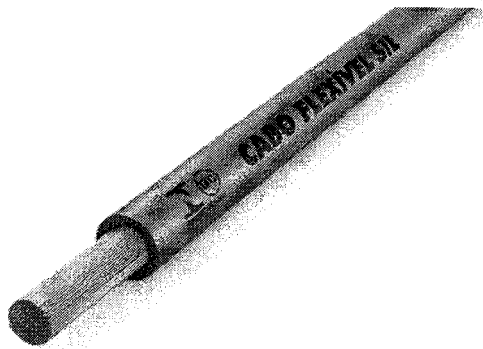

FIO 1,5MM FLEXÍVEL AZUL 100M - SIL

REF: A0032

R\$ 56,90

ou à vista no boleto

R\$54,06

Quantity input field with '1' and a dropdown arrow.

Ver formas de pagamento

Calcule o frete

CEP input field with a location dropdown.

Recomende este produto



Google+ share button

Adicionar à sua lista

Descrição do produto

Especificações técnicas

Vídeo do produto

Indique a um amigo

Avalie este produto

### Descrição do produto

Marca

Sil

Material

Cobre

Cor

Azul

Insira seu nome

Insira seu e-mail

CADASTRE



LISTA DE PRESENTES



CONHEÇA NOSSAS LOJAS



PORTAL INSTITUCIONAL



CURSOS BALAROTI



TRABALHE CONOSCO



BLOG BALAROTI



2ª VIA DE SUA FATURA

item 12

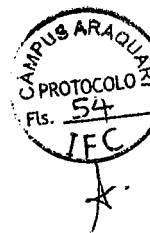

[Pistolas para Pintura](#)  
[Acessórios](#)  
[Compressores](#)  
[Pistolas](#)  
[Preparação e Tratamento](#)  
[Fundos e Seladores](#)  
[Massas](#)  
[Verniz e Stain](#)  
[+ Ver mais](#)  
[Acessórios para Pintura](#)  
[Fitas](#)  
[Lixas](#)  
[Pincéis e Broxas](#)  
[+ Ver mais](#)  
[Solventes e Removedores](#)  
[Diluentes e Solventes](#)  
[Removedores](#)  
[Tintas e Corantes](#)  
[Corantes e Complementos](#)  
[Tintas](#)  
[+ Ver mais](#)  
[São Paulo e outras localidades](#)  
[Minas Gerais](#)  
[Paraná](#)  
0  
**Meu Carrinho**  
Total R\$ ,00  
[Finalizar minha compra >](#)

Telhanorte > Eletrica > Fios e Cabos > Fios e Cabos

## Cabo Flexível com até 750V 1,5mm azul 100 metros Cobrecom

Código Ref.: 255777



Imagem ilustrativa

de: R\$ 53,90

Por: **R\$ 49,90**  
Economia de R\$ 4,00

[Ver detalhes do produto](#)

1 Escolha a quantidade

1

2 Calcule o frete

Calcular

Confira as Regiões de Entrega Produto entregue em 1 dia útil\* Conheça as Regras da Retira

3 Você pode precisar:

 Fita isolante tubete 20 metros  
R\$ 6,20

 Cotoveto plano 90° 32x12mm branco Dexsen  
R\$ 2,69

 Abraçadeira de nylon para fio duplo

Verifique as quantidades ideais de cada produto no momento da compra.

4 Valor Total da Compra

**R\$ 49,90**

[Adicione ao carrinho](#)

**Garantia de estoque do produto**  
A reserva do seu produto é garantida somente após a finalização da compra e não enquanto está no carrinho.

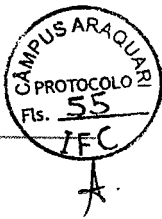

➤ PREGÃO ELETRÔNICO



PODER JUDICIÁRIO  
Tribunal Superior Eleitoral  
Tribunal Regional Eleitoral na Bahia

**Termo de Homologação do Pregão Eletrônico**

Nº 00053/2015 (SRP)

Às 08:14 horas do dia 21 de março de 2016, após constatada a regularidade dos atos procedimentais, a autoridade competente, Sr. ANDRE LUIS MARTINS BESERRA, HOMOLOGA a adjudicação referente ao Processo nº 2887/2015, Pregão nº 00053/2015.

**Resultado da Homologação**

**Item: 1**

**Descrição:** ARRUELA PRESSÃO ( ARRUELA - TRAVA )

**Descrição Complementar:** ARRUELA DE PRESSÃO GALVANIZADA, 1/4'' - ACESSÓRIO ELÉTRICO, CONFORME ESPECIFICADO NO ANEXO I DO EDITAL

**Tratamento Diferenciado:** Tipo I - Participação Exclusiva de ME/EPP

**Aplicabilidade Decreto 7174:** Não

**Aplicabilidade Margem de Preferência:** Não

**Quantidade:** 200

**Valor estimado:** R\$ 0,0700

**Unidade de fornecimento:** UNIDADE

**Situação:** Homologado

**Adjudicado para:** RIMAP COM. E REPRESENTACOES DE MADEIRAS E MATERIAIS IND , pelo melhor lance de R\$ 0,0700 e a quantidade de 200 UNIDADE .

**Eventos do Item**

Evento	Data	Nome	Observações
Adjudicado	02/12/2015 18:46:10	-	Adjudicação em grupo da proposta. Fornecedor: RIMAP COM. E REPRESENTACOES DE MADEIRAS E MATERIAIS IND, CNPJ/CPF: 02.930.820/0001-08, Melhor lance: R\$ 0,0700
Homologado	21/03/2016 08:14:55	ANDRE LUIS MARTINS BESERRA	

**Item: 2**

**Descrição:** BRAÇADEIRA ELETRODUTO

**Descrição Complementar:** BRAÇADEIRA ELETRODUTO, MATERIAL GALVANIZADA, BITOLA 1 1/4 POL, TIPO SOBENIAL COM CUNHA, APLICAÇÃO FIXAÇÃO DE ELETRODUTOS

**Tratamento Diferenciado:** Tipo I - Participação Exclusiva de ME/EPP

**Aplicabilidade Decreto 7174:** Não

**Aplicabilidade Margem de Preferência:** Não

**Quantidade:** 200

**Valor estimado:** R\$ 1,0700

**Unidade de fornecimento:** UNIDADE

**Situação:** Homologado

**Adjudicado para:** RIMAP COM. E REPRESENTACOES DE MADEIRAS E MATERIAIS IND , pelo melhor lance de R\$ 1,0700 e a quantidade de 200 UNIDADE .

**Eventos do Item**

Evento	Data	Nome	Observações
Adjudicado	02/12/2015 18:46:10	-	Adjudicação em grupo da proposta. Fornecedor: RIMAP COM. E REPRESENTACOES DE MADEIRAS E MATERIAIS IND, CNPJ/CPF: 02.930.820/0001-08, Melhor lance: R\$ 1,0700
Homologado	21/03/2016 08:14:57	ANDRE LUIS MARTINS	



Homologado 21/03/2016 ANDRE LUIS  
08:16:40 MARTINS  
BESERRA

**Item: 37****Descrição:** CABO ELÉTRICO FLEXÍVEL**Descrição Complementar:** CABO FLEXÍVEL COM BITOLA DE 1,50 MM2, CLASSE DE ISOLAMENTO 0,75KV, ISOLAMENTO EM PVC, FORNECIDO EM EMBALAGENS FECHADAS LACRADAS PELO FABRICANTE, NA COR VERMELHA. ROLO COM 100 METROS, CONFORME ESPECIFICADO NO ANEXO I DO EDITAL**Tratamento Diferenciado:** Tipo I - Participação Exclusiva de ME/EPP**Aplicabilidade Decreto 7174:** Não**Aplicabilidade Margem de Preferência:** Não**Quantidade:** 50**Valor estimado:** R\$ 57,7300**Unidade de fornecimento:** ROLO**Situação:** Homologado**Adjudicado para:** JOZE DAIANE CONCEICAO BARBOSA - ME , pelo melhor lance de R\$ 48,8900 e a quantidade de 50 ROLO .**Eventos do Item**

Evento	Data	Nome	Observações
Adjudicado	02/12/2015 18:46:11	-	Adjudicação em grupo da proposta. Fornecedor: JOZE DAIANE CONCEICAO BARBOSA - ME, CNPJ/CPF: 19.876.717/0001-20, Melhor lance: R\$ 48,8900
Homologado	21/03/2016 08:16:49	ANDRE LUIS MARTINS BESERRA	

**Item: 38****Descrição:** CABO ELÉTRICO FLEXÍVEL**Descrição Complementar:** CABO FLEXÍVEL COM BITOLA DE 1,50 MM2, CLASSE DE ISOLAMENTO 0,75KV, ISOLAMENTO EM PVC, FORNECIDO EM EMBALAGENS FECHADAS LACRADAS PELO FABRICANTE, NA COR PRETA. ROLO COM 100 METROS, CONFORME ESPECIFICADO NO ANEXO I DO EDITAL**Tratamento Diferenciado:** Tipo I - Participação Exclusiva de ME/EPP**Aplicabilidade Decreto 7174:** Não**Aplicabilidade Margem de Preferência:** Não**Quantidade:** 50**Valor estimado:** R\$ 57,7300**Unidade de fornecimento:** ROLO**Situação:** Homologado**Adjudicado para:** JOZE DAIANE CONCEICAO BARBOSA - ME , pelo melhor lance de R\$ 47,9900 e a quantidade de 50 ROLO .**Eventos do Item**

Evento	Data	Nome	Observações
Adjudicado	02/12/2015 18:46:11	-	Adjudicação em grupo da proposta. Fornecedor: JOZE DAIANE CONCEICAO BARBOSA - ME, CNPJ/CPF: 19.876.717/0001-20, Melhor lance: R\$ 47,9900
Homologado	21/03/2016 08:16:52	ANDRE LUIS MARTINS BESERRA	

**Item: 39****Descrição:** CABO ELÉTRICO FLEXÍVEL**Descrição Complementar:** CABO FLEXÍVEL COM BITOLA DE 1,50 MM2, CLASSE DE ISOLAMENTO 0,75KV, ISOLAMENTO EM PVC, FORNECIDO EM EMBALAGENS FECHADAS LACRADAS PELO FABRICANTE, NA COR VERDE. ROLO COM 100 METROS, CONFORME ESPECIFICADO NO ANEXO I DO EDITAL**Tratamento Diferenciado:** Tipo I - Participação Exclusiva de ME/EPP**Aplicabilidade Decreto 7174:** Não**Aplicabilidade Margem de Preferência:** Não**Quantidade:** 50**Valor estimado:** R\$ 57,7300**Unidade de fornecimento:** ROLO**Situação:** Homologado**Adjudicado para:** JOZE DAIANE CONCEICAO BARBOSA - ME , pelo melhor lance de R\$ 47,9900 e a quantidade de 50 ROLO .



ITEM 13



Bem-vindo a nossa Loja!  
Não é cliente? Clique aqui

Meu Cadastro

Meus Pedidos

Meu Carrinho

Conheça a Empresa | Fale Conosco

DIGITE AQUI O QUE VOCÊ PROCURA

Todo o site OK

Veja todos os Departamentos | Fios e Componentes Isolados | Condutores | Acessórios | Fiação, Montagem e Lubr. | Banho e Acessórios | Outlet

Departamentos / CONDUTORES / CABOS

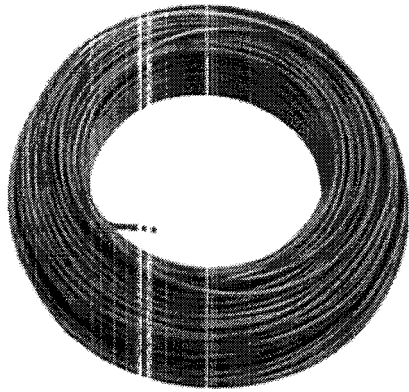

### ROLO CABO FLEXÍVEL 750V 6,00MM<sup>2</sup> 100 METROS VERMELHO

Por: R\$ 191,92 à vista  
ou R\$ 191,92 em 4x de R\$ 47,98 iguais

#### Outras Cores

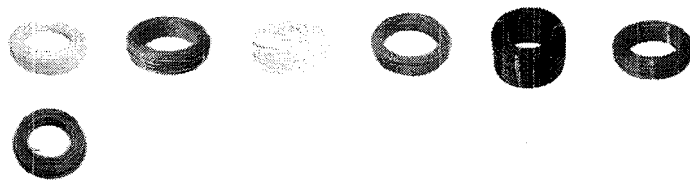

Faça sua Avaliação  
★★★★★

#### Mais Fotos

clique para ampliar



**COMPRAR**

**COMPRA SEGURA**

**INDIQUE A UM AMIGO**

#### Mais Detalhes

Rolo Cabo Flexível 750V 6,00mm<sup>2</sup> 100 Metros Vermelho

- Comprimento: 100 metros
- Cor: vermelho

- Utilizados em redes de distribuição de energia elétrica, além de instalações internas e fixas: prediais, residenciais, comerciais e industriais, onde oferece uma ótima segurança contra incêndio.

- Fios de cobre eletrolítico, seção circular, tempera mole, classe 4 de encordoamento (NBR NM 280), isolamento à base de composto de PVC, sem chumbo, antichama, classe térmica 70°C.

- NBR NM 247-3 - Cabos isolados com Policloreto de Vinila (PVC) para tensores nominais até 450/750v. NBR 6245 - Determinação do Índice de Oxigênio. NBR NM 60332-3-24 - Queima vertical

#### Avaliações

Faça uma avaliação

Não há avaliações para este produto

#### HISTÓRICO DE NAVEGAÇÃO

Últimos produtos vistos (1)

LIMPAR HISTÓRICO

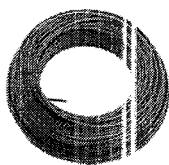

Rolo Cabo Flexível 750V  
6,00mm<sup>2</sup> 100 Metros Vermelho

Adicionados ao Carrinho

Termos Pesquisados

Páginas Visitadas

Cabos

LOGIN | CADASTRE-SE

digite aqui o que procura

ACESSÓRIOS AUTOMACÃO BANHEIRO E COZINHA CAIXAS/QUADROS CHAVES/FUSÍVEIS FERRAMENTAS FIOS E CABOS INFORMÁTICA E TELEFONIA LÂMPADAS  
LED LUMINÁRIAS PLUGUES, TOMADAS E INTERRUPTORES PROTEÇÃO ELÉTRICA REATORES SEGURANÇA TUBOS E CONEXÕES VENTILADORES/EXAUSTORES

HOME | FIOS E CABOS | FLEXIVEIS

## Cabo Fio Flexível 6mm 750V Rolo 100 Metros Vermelho - Sil 6VM - Sil

cod. do produto: SIL 6VM

Avalie este produto:

Cabo Fio Flexível 6mm 750V Rolo 100 Metros  
Vermelho - Sil - Código: Sil 6VM

Características:

Recomendado para instalações industriais e  
residenciais de força e de luz, em circuitos de  
comandos, sinalizações, etc.

Por se tratar de cabo com boa flexibilidade, possui  
maior facilidade de instalação e manuseio.

Rolo com 100 metros

Foto ilustrativa.

compartilhe:

**R\$ 207,00**

ou em 4x de R\$ 51,75 Sem Juros

1

Simulador de Parcelas

Adicionar a Lista de Desejos

Indique este produto

## CARACTERÍSTICAS DO PRODUTO

Dados Técnicos:

Rolo Fechado: 100 Metros

Condutor de fios: cobre eletrolítico:

Tempera mole:

Classe 4 de encordoamento até a seção 6mm<sup>2</sup> e classe 5 de encordoamento a partir da seção 10mm<sup>2</sup> (extra flexível)

Isolado em: Compasto termoplástico polivinílico (PVC) tipo BWF

Característica: Não propagação e auto extinção do fogo

Classe térmica: 70°C.

Tensão de isolamento: 450/750 V.

Os rolos possuem 100 metros.

INFORMAÇÕES

SERVIÇOS

ATENDIMENTO

ACEITAMOS

SIGA-NOS



PREGÃO ELETRÔNICO

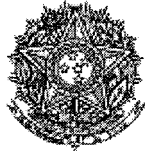

MINISTÉRIO DA AGRICULTURA, PECUÁRIA E ABASTECIMENTO  
Empresa Brasileira de Pesquisa Agropecuária  
EMBRAPA/NMA

**Termo de Homologação do Pregão Eletrônico**

Nº 00005/2015 (SRP)

Às 17:04 horas do dia 30 de novembro de 2015, após constatada a regularidade dos atos procedimentais, a autoridade competente, Sr. LUIS GONZAGA ALVES DE SOUZA, HOMOLOGA a adjudicação referente ao Processo nº 025/2015, Pregão nº 00005/2015.

**Resultado da Homologação****GRUPO 1****Tratamento Diferenciado:** -**Aplicabilidade Margem de Preferência:** Não**Valor estimado:** R\$ 32,3100**Situação:** Homologado

**Adjudicado para:** FER - MAX FERRAMENTAS LTDA - EPP , pelo melhor lance de R\$ 21,6600 e a quantidade de 0 .

**Itens do grupo:**

- \* 1 - FERRAMENTA
- \* 2 - FERRAMENTA
- \* 3 - FERRAMENTA

**GRUPO 2****Tratamento Diferenciado:** -**Aplicabilidade Margem de Preferência:** Não**Valor estimado:** R\$ 18,6300**Situação:** Homologado

**Adjudicado para:** FER - MAX FERRAMENTAS LTDA - EPP , pelo melhor lance de R\$ 26,4300 , com valor negociado a R\$ 18,6300 e a quantidade de 0 .

**Itens do grupo:**

- \* 4 - FERRAMENTA
- \* 5 - FERRAMENTA
- \* 6 - FERRAMENTA

**GRUPO 3****Tratamento Diferenciado:** -**Aplicabilidade Margem de Preferência:** Não**Valor estimado:** R\$ 23,1000**Situação:** Homologado

**Adjudicado para:** FER - MAX FERRAMENTAS LTDA - EPP , pelo melhor lance de R\$ 38,1600 , com valor negociado a R\$ 23,1000 e a quantidade de 0 .

**Itens do grupo:**

- \* 7 - FERRAMENTA
- \* 8 - FERRAMENTA
- \* 9 - FERRAMENTA

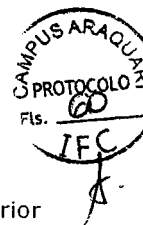
**Item: 94 - GRUPO 22****Descrição:** CABO ELÉTRICO FLEXÍVEL**Descrição Complementar:** Cabo elétrico extra flexível, anti chama, 6mm, cor azul. Tipo ou de superior qualidade à Referência: Pirelli - rolo com 100 metros.**Tratamento Diferenciado:** -**Aplicabilidade Margem de Preferência:** Não**Quantidade:** 31**Unidade de fornecimento:** Rolo**Valor estimado:** R\$ 168,2000**Situação:** Homologado**Adjudicado para:** CARLOS ALBERTO CAVALCANTI DE SOUZA JUNIOR EIRELI - EPP , pelo melhor lance de R\$ 1.000,0000 , com valor negociado a R\$ 168,0000 e a quantidade de 31 Rolo .**Eventos do Item**

Evento	Data	Nome	Observações
Adjudicado	30/11/2015 16:48:54	-	Adjudicação individual da proposta. Fornecedor: CARLOS ALBERTO CAVALCANTI DE SOUZA JUNIOR EIRELI - EPP, CNPJ/CPF: 18.493.377/0001-95, Melhor lance : R\$ 1.000,0000, Valor Negociado : R\$ 168,0000. Motivo: Negociação com fornecedor.
Homologado	07/04/2016 15:54:24	LUIS GONZAGA ALVES DE SOUZA	

**Item: 95 - GRUPO 22****Descrição:** CABO ELÉTRICO FLEXÍVEL**Descrição Complementar:** Cabo elétrico extra flexível, anti chama, 6mm, cor vermelha. Tipo ou de superior qualidade à Referência: Pirelli - rolo com 100 metros.**Tratamento Diferenciado:** -**Aplicabilidade Margem de Preferência:** Não**Quantidade:** 31**Unidade de fornecimento:** Rolo**Valor estimado:** R\$ 155,3600**Situação:** Homologado**Adjudicado para:** CARLOS ALBERTO CAVALCANTI DE SOUZA JUNIOR EIRELI - EPP , pelo melhor lance de R\$ 1.000,0000 , com valor negociado a R\$ 155,0000 e a quantidade de 31 Rolo .**Eventos do Item**

Evento	Data	Nome	Observações
Adjudicado	30/11/2015 16:48:54	-	Adjudicação individual da proposta. Fornecedor: CARLOS ALBERTO CAVALCANTI DE SOUZA JUNIOR EIRELI - EPP, CNPJ/CPF: 18.493.377/0001-95, Melhor lance : R\$ 1.000,0000, Valor Negociado : R\$ 155,0000. Motivo: Negociação com fornecedor.
Homologado	07/04/2016 15:54:24	LUIS GONZAGA ALVES DE SOUZA	

**Item: 96 - GRUPO 22****Descrição:** CABO ELÉTRICO FLEXÍVEL**Descrição Complementar:** Cabo elétrico extra flexível, anti chama, 6mm, cor preta. Tipo ou de superior qualidade à Referência: Pirelli - rolo com 100 metros.**Tratamento Diferenciado:** -**Aplicabilidade Margem de Preferência:** Não**Quantidade:** 31**Unidade de fornecimento:** Rolo**Valor estimado:** R\$ 163,3700**Situação:** Homologado**Adjudicado para:** CARLOS ALBERTO CAVALCANTI DE SOUZA JUNIOR EIRELI - EPP , pelo melhor lance de R\$ 1.000,0000 , com valor negociado a R\$ 163,0000 e a quantidade de 31 Rolo .**Eventos do Item**

Evento	Data	Nome	Observações
Adjudicado	30/11/2015 16:48:54	-	Adjudicação individual da proposta. Fornecedor: CARLOS ALBERTO CAVALCANTI DE SOUZA JUNIOR EIRELI - EPP, CNPJ/CPF: 18.493.377/0001-95, Melhor lance : R\$ 1.000,0000, Valor

item 14

[ACESSÓRIOS](#) [AUTOMAÇÃO](#) [BANHEIRO E COZINHA](#)
[LED](#) [LUMINÁRIAS](#) [PLUGUES TOMADAS E INTERR](#)
[ACESSO RÁPIDO](#)

digite aqui o que procura

[HOME](#) | [FIOS E CABOS](#) | [FLEXIVEIS](#)

## Cabo Fio Flexível 6mm 750V Rolo 100 Metros Azul - Sil 6AZ - Sil

cod do produto: SIL 6AZ

Avalie este produto:

Cabo Fio Flexível 6mm 750V Rolo 100 Metros Azul -  
Sil - Código: Sil 6AZ

Características:

Recomendado para instalações industriais e residenciais de força e de luz, em circuitos de comandos, sinalizações, etc.

Por se tratar de cabo com boa flexibilidade, possui maior facilidade de instalação e manuseio.

Rolo com 100 metros

Foto Ilustrativa.

compartilhe:

**R\$ 216,00**

ou em 4x de R\$ 54,00 Sem Juros

1

[Simulador de Parcelas](#)[Adicionar a Lista de Desejos](#)[Indique este produto](#)

## CARACTERÍSTICAS DO PRODUTO

Dados Técnicos:

Rolo Fechado: 100 Metros

Condutor de fios: cobre eletrolítico:

Têmpera mole:

Classe 4 de encordoamento até a seção 6mm<sup>2</sup> e classe 5 de encordoamento a partir da seção 10mm<sup>2</sup> (extra flexível)

Isolado em: Composto termoplástico polivinílico (PVC) tipo BWF

Característica: Não propagação e auto extinção da foga

Classe térmica: 70°C.

Tensão de isolamento: 450/750 V.

Os rolos possuem 100 metros.

## COMPRE JUNTO



Central de atendimento

Orçamentos,  
Compras online

Meu cadastro Login Fale conosco



Departamentos

BUSCA

Página inicial | Elétrica | Cabo Flexível | Fio 6mm

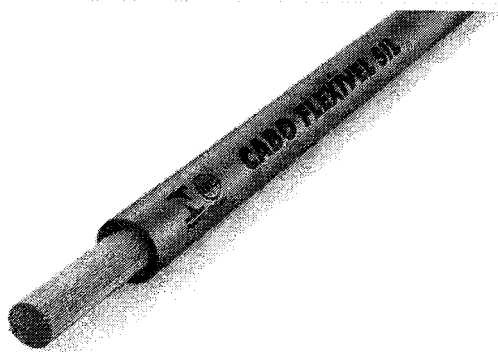

### FIO 6MM FLEXÍVEL AZUL 50M - SIL

REF: 41248

R\$ 158,86

ou até 3 X de R\$ 52,95 s/ juros

*item 14*

ou à vista no boleto

R\$ 158,92

Ver formas de pagamento

Calcule o frete

CEP:

Recomende este produto

Compartilhe em:

ADICIONAR A COMPRA

- Descrição do produto
- Especificações técnicas
- Vídeo do produto
- Indique a um amigo
- Avalie este produto

## Descrição do produto

Marca:

Sil.

Material:

Cobre.

Cor:

Azul

Insira seu nome

Insira seu e-mail

CADASTRAR



LISTA DE PRESENTES



CONHEÇA NOSSAS LOJAS



PORTAL INSTITUCIONAL



CURSOS BALAROTI



TRABALHE CONOSCO



BLOG BALAROTI



2ª VIA DE SUA FATURA

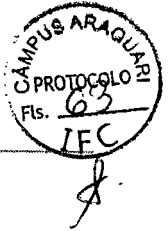

➔ PREGÃO ELETRÔNICO



MINISTÉRIO DA AGRICULTURA, PECUÁRIA E ABASTECIMENTO  
Empresa Brasileira de Pesquisa Agropecuária  
Embrapa/CPACT

**Termo de Homologação do Pregão Eletrônico**

Nº 00027/2015 (SRP)

Às 09:00 horas do dia 03 de agosto de 2015, após constatada a regularidade dos atos procedimentais, a autoridade competente, Sr. JOSE DIAS VIANNA FILHO, HOMOLOGA a adjudicação referente ao Processo nº 175/2015, Pregão nº 00027/2015.

**Resultado da Homologação**

**GRUPO 1**

**Tratamento Diferenciado:** -

**Aplicabilidade Margem de Preferência:** Não

**Valor estimado:** R\$ 146.690,8000

**Situação:** Homologado

**Adjudicado para:** ELETRIO MATERIAIS ELETRICOS EIRELI - ME , pelo melhor lance de R\$ 140.766,2000 , com valor negociado a R\$ 127.252,6000 e a quantidade de 0 .

**Itens do grupo:**

- 1 - ACESSÓRIO/COMPONENTE ELÉTRICO ELETRÔNICO
- 2 - ACESSÓRIO/COMPONENTE ELÉTRICO ELETRÔNICO
- 3 - ACESSÓRIO/COMPONENTE ELÉTRICO ELETRÔNICO
- 4 - ACESSÓRIO/COMPONENTE ELÉTRICO ELETRÔNICO
- 5 - ACESSÓRIO/COMPONENTE ELÉTRICO ELETRÔNICO
- 6 - ACESSÓRIO/COMPONENTE ELÉTRICO ELETRÔNICO
- 7 - ACESSÓRIO/COMPONENTE ELÉTRICO ELETRÔNICO
- 8 - ACESSÓRIO/COMPONENTE ELÉTRICO ELETRÔNICO
- 9 - ACESSÓRIO/COMPONENTE ELÉTRICO ELETRÔNICO
- 10 - ACESSÓRIO/COMPONENTE ELÉTRICO ELETRÔNICO
- 11 - ACESSÓRIO/COMPONENTE ELÉTRICO ELETRÔNICO
- 12 - ACESSÓRIO/COMPONENTE ELÉTRICO ELETRÔNICO
- 13 - ACESSÓRIO/COMPONENTE ELÉTRICO ELETRÔNICO
- 14 - ACESSÓRIO/COMPONENTE ELÉTRICO ELETRÔNICO
- 15 - ACESSÓRIO/COMPONENTE ELÉTRICO ELETRÔNICO
- 16 - ACESSÓRIO/COMPONENTE ELÉTRICO ELETRÔNICO
- 17 - ACESSÓRIO/COMPONENTE ELÉTRICO ELETRÔNICO
- 18 - ACESSÓRIO/COMPONENTE ELÉTRICO ELETRÔNICO
- 19 - ACESSÓRIO/COMPONENTE ELÉTRICO ELETRÔNICO
- 20 - ACESSÓRIO/COMPONENTE ELÉTRICO ELETRÔNICO
- 21 - ACESSÓRIO/COMPONENTE ELÉTRICO ELETRÔNICO
- 22 - ACESSÓRIO/COMPONENTE ELÉTRICO ELETRÔNICO
- 23 - ACESSÓRIO/COMPONENTE ELÉTRICO ELETRÔNICO



Homologado 03/08/2015 JOSE DIAS  
09:00:57 VIANNA  
FILHO

**Item: 133 - GRUPO 2****Descrição:** ACESSÓRIO/COMPONENTE ELÉTRICO ELETRÔNICO**Descrição Complementar:** CABO FLEXIVEL 6,00MM, ROLO C/100 METROS COR BRANCA**Tratamento Diferenciado:** -**Aplicabilidade Margem de Preferência:** Não**Quantidade:** 7**Unidade de fornecimento:** Rolo 100 metros**Valor estimado:** R\$ 258,0000**Situação:** Homologado

**Adjudicado para:** ELETRIO MATERIAIS ELETRICOS EIRELI - ME , pelo melhor lance de R\$ 246,5000 e a quantidade de 7 Rolo 100 metros .

**Eventos do Item**

Evento	Data	Nome	Observações
Adjudicado	29/07/2015 17:51:33	-	Adjudicação individual da proposta. Fornecedor:ELETRIO MATERIAIS ELETRICOS EIRELI - ME, CNPJ/CPF:09.581.079/0001-66, Melhor lance : R\$ 246,5000
Homologado	03/08/2015 09:00:57	JOSE DIAS VIANNA FILHO	

**Item: 134 - GRUPO 2****Descrição:** ACESSÓRIO/COMPONENTE ELÉTRICO ELETRÔNICO**Descrição Complementar:** CABO FLEXIVEL 6,00MM, ROLO C/100 METROS COR AMARELO**Tratamento Diferenciado:** -**Aplicabilidade Margem de Preferência:** Não**Quantidade:** 7**Unidade de fornecimento:** Rolo 100 metros**Valor estimado:** R\$ 241,5000**Situação:** Homologado

**Adjudicado para:** ELETRIO MATERIAIS ELETRICOS EIRELI - ME , pelo melhor lance de R\$ 246,5000 , com valor negociado a R\$ 241,5000 e a quantidade de 7 Rolo 100 metros .

**Eventos do Item**

Evento	Data	Nome	Observações
Adjudicado	29/07/2015 17:51:33	-	Adjudicação individual da proposta. Fornecedor:ELETRIO MATERIAIS ELETRICOS EIRELI - ME, CNPJ/CPF:09.581.079/0001-66, Melhor lance : R\$ 246,5000, Valor Negociado : R\$ 241,5000. Motivo: Valor negociado pelo telefone
Homologado	03/08/2015 09:00:57	JOSE DIAS VIANNA FILHO	

**Item: 135 - GRUPO 2****Descrição:** ACESSÓRIO/COMPONENTE ELÉTRICO ELETRÔNICO**Descrição Complementar:** CABO FLEXIVEL 6,00MM, ROLO C/100 METROS COR AZUL**Tratamento Diferenciado:** -**Aplicabilidade Margem de Preferência:** Não**Quantidade:** 7**Unidade de fornecimento:** Rolo 100 metros**Valor estimado:** R\$ 241,5000**Situação:** Homologado

**Adjudicado para:** ELETRIO MATERIAIS ELETRICOS EIRELI - ME , pelo melhor lance de R\$ 246,5000 , com valor negociado a R\$ 241,5000 e a quantidade de 7 Rolo 100 metros .

**Eventos do Item**

Evento	Data	Nome	Observações
Adjudicado	29/07/2015 17:51:33	-	Adjudicação individual da proposta. Fornecedor:ELETRIO MATERIAIS ELETRICOS EIRELI - ME, CNPJ/CPF:09.581.079/0001-66, Melhor lance : R\$ 246,5000, Valor Negociado : R\$ 241,5000. Motivo: Valor negociado pelo telefone





Homologado 03/08/2015 JOSE  
09:00:57 DIAS  
VIANNA  
FILHO

**Item: 136 - GRUPO 2****Descrição:** ACESSÓRIO/COMPONENTE ELÉTRICO ELETRÔNICO**Descrição Complementar:** CABO FLEXIVEL 6,00MM, ROLO C/100 METROS COR VERMELHO**Tratamento Diferenciado:** -**Aplicabilidade Margem de Preferência:** Não**Quantidade:** 7**Unidade de fornecimento:** Rolo 100 metros**Valor estimado:** R\$ 241,5000**Situação:** Homologado

**Adjudicado para:** ELETRIO MATERIAIS ELETRICOS EIRELI - ME , pelo melhor lance de R\$ 246,5000 , com valor negociado a R\$ 241,5000 e a quantidade de 7 Rolo 100 metros .

**Eventos do Item**

Evento	Data	Nome	Observações
Adjudicado	29/07/2015 17:51:33	-	Adjudicação individual da proposta. Fornecedor:ELETRIO MATERIAIS ELETRICOS EIRELI - ME, CNPJ/CPF:09.581.079/0001-66, Melhor lance : R\$ 246,5000, Valor Negociado : R\$ 241,5000. Motivo: Valor negociado pelo telefone
Homologado	03/08/2015 09:00:57	JOSE DIAS VIANNA FILHO	

**Item: 137 - GRUPO 2****Descrição:** ACESSÓRIO/COMPONENTE ELÉTRICO ELETRÔNICO**Descrição Complementar:** FIO FLEXIVEL PARALELO 1,5MM, ROLO C/100 METROS**Tratamento Diferenciado:** -**Aplicabilidade Margem de Preferência:** Não**Quantidade:** 18**Unidade de fornecimento:** Rolo 100 metros**Valor estimado:** R\$ 120,0000**Situação:** Homologado

**Adjudicado para:** ELETRIO MATERIAIS ELETRICOS EIRELI - ME , pelo melhor lance de R\$ 122,4000 , com valor negociado a R\$ 120,0000 e a quantidade de 18 Rolo 100 metros .

**Eventos do Item**

Evento	Data	Nome	Observações
Adjudicado	29/07/2015 17:51:33	-	Adjudicação individual da proposta. Fornecedor:ELETRIO MATERIAIS ELETRICOS EIRELI - ME, CNPJ/CPF:09.581.079/0001-66, Melhor lance : R\$ 122,4000, Valor Negociado : R\$ 120,0000. Motivo: Valor negociado pelo telefone
Homologado	03/08/2015 09:00:57	JOSE DIAS VIANNA FILHO	

**Item: 138 - GRUPO 2****Descrição:** ACESSÓRIO/COMPONENTE ELÉTRICO ELETRÔNICO**Descrição Complementar:** FIO FLEXIVEL PARALELO 2,5MM, ROLO C/100 METROS**Tratamento Diferenciado:** -**Aplicabilidade Margem de Preferência:** Não**Quantidade:** 17**Unidade de fornecimento:** Rolo 100 metros**Valor estimado:** R\$ 191,2000**Situação:** Homologado

**Adjudicado para:** ELETRIO MATERIAIS ELETRICOS EIRELI - ME , pelo melhor lance de R\$ 154,7000 e a quantidade de 17 Rolo 100 metros .

**Eventos do Item**

Evento	Data	Nome	Observações
			Adjudicação individual da proposta. Fornecedor:ELETRIO MATERIAIS

utem15



Boa tarde. Efetue seu login ou cadastre-se.

Buscar Digite aqui o que você procura

Carrinho itens

Minha conta

LEDs | Quadros | Iluminação | Metais | Hidráulicas | Fios e Cabos | OPINIÕES

Veja todos os departamentos

Veja por marcas

Fios e Cabos

FLEXÍVEIS RÍGIDOS



Curtir Página

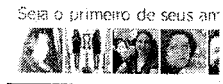

Página Inicial | Fios e Cabos | Flexíveis

Cabinho Flexível Vermelho 10mm Rolo 100m 750v 1 via Conduspar - Ref: 6430003

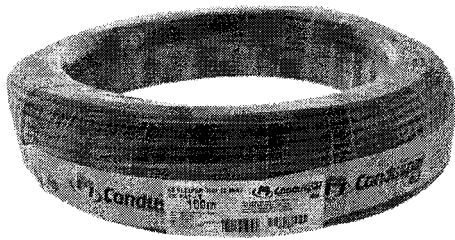

De: R\$ 463,30 (Economize R\$ 117,35)

Por: R\$ 344,95

em 6 X de R\$ 61,56

Total a prazo R\$ 389,36 (5% de desconto para pagamento à vista com Boleto, Depósito ou Transfência no total de R\$327,70) Boleto Bancário à vista. R\$ 327,70

QUANTIDADE 1 + -

Chat Online

0 Curtir Tweet 1 Recomendar



INDIQUE A UM AMIGO

Descrição Avaliações

Descrição Cabinho Flexível Vermelho 10mm Rolo 100m 750v 1 via Conduspar

- Características:
- Fios de Cobre nú eletrolítico
  - Seção circular
  - Temperatura média
  - Classe 4 e 5 de encordoamentos
  - Isolamento à base composto de PVC
  - Anti-Chama
  - Classe térmica 70°C
  - Tensão de isolamento: 750v

Aplicações: Os cabos flexíveis 750V são utilizados em instalações automotivas, quadros, painéis e demais instalações que exigem cabos flexíveis.

Instalações: Recomenda-se observar regulamentação NBR-5410 de Instalações Elétricas de Baixa Tensão.

- Dimensões:
- > Altura: 68,0mm
  - > Diâmetro: 345,0mm
  - > Peso: 10,5kg

\* Vendido em rolo com 100 metros.

Detalhes do produto Tipo: Cabinho Flexível.

Numero de Vias: 1 via.

Cor: Vermelho.

Bitola: 10mm

Tensão: 750v.

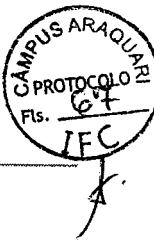

➤ PREGÃO ELETRÔNICO



MINISTÉRIO DA EDUCAÇÃO  
Secretaria Executiva  
Subsecretaria de Planejamento e Orçamento  
Instituto Federal de Educação, Ciência e Tecnologia de Rondônia  
Campus de Ji-Paraná

**Termo de Homologação do Pregão Eletrônico**

Nº 00004/2015 (SRP)

Às 09:20 horas do dia 10 de setembro de 2015, após constatada a regularidade dos atos procedimentais, a autoridade competente, Sr. FERNANDO ANTONIO REBOUCAS SAMPAIO, HOMOLOGA a adjudicação referente ao Processo nº 23243000489201557, Pregão nº 00004/2015.

**Resultado da Homologação**

**Item: 1**

**Descrição:** ABRAÇADEIRA

**Descrição Complementar:** ABRAÇADEIRA, MATERIAL METAL GALVANIZADO, CARACTERÍSTICAS ADICIONAIS COM CUNHA/CHAVETA, 2 1/2 POL, MODELO 'D'

**Tratamento Diferenciado:** Tipo I - Participação Exclusiva de ME/EPP

**Aplicabilidade Decreto 7174:** Não

**Aplicabilidade Margem de Preferência:** Não

**Quantidade:** 385

**Unidade de fornecimento:** UNIDADE

**Valor estimado:** R\$ 1,9400

**Situação:** Homologado

**Adjudicado para:** GAMA COMPANY LTDA - EPP , pelo melhor lance de R\$ 0,8700 e a quantidade de 385 UNIDADE .

**Eventos do Item**

Evento	Data	Nome	Observações
Adjudicado	09/09/2015 17:03:19	-	Adjudicação em grupo da proposta. Fornecedor: GAMA COMPANY LTDA - EPP, CNPJ/CPF: 15.479.369/0001-04, Melhor lance: R\$ 0,8700
Homologado	10/09/2015 09:20:19	FERNANDO ANTONIO REBOUCAS SAMPAIO	

**Item: 2**

**Descrição:** ABRAÇADEIRA

**Descrição Complementar:** ABRAÇADEIRA, MATERIAL NÁILON, TIPO COM RANHURAS, COMPRIMENTO TOTAL 100 MM, LARGURA 2,50 MM, ESPESSURA 1 MM, APLICAÇÃO AMARRAÇÃO E FIXAÇÃO, CARACTERÍSTICAS ADICIONAIS COM SISTEMA FIXAÇÃO

**Tratamento Diferenciado:** Tipo I - Participação Exclusiva de ME/EPP

**Aplicabilidade Decreto 7174:** Não

**Aplicabilidade Margem de Preferência:** Não

**Quantidade:** 10.200

**Unidade de fornecimento:** UNIDADE

**Valor estimado:** R\$ 0,1000

**Situação:** Homologado

**Adjudicado para:** L.H.GONCALVES COMPONENTES ELETRONICOS - EPP , pelo melhor lance de R\$ 0,0300 e a quantidade de 10.200 UNIDADE .

**Eventos do Item**

Evento	Data	Nome	Observações
Adjudicado	09/09/2015 17:03:19	-	Adjudicação em grupo da proposta. Fornecedor: L.H.GONCALVES COMPONENTES ELETRONICOS - EPP, CNPJ/CPF: 08.288.901/0001-

Adjudicado 09/09/2015  
17:05:51

FERNANDES DA SILVA - ME, CNPJ/CPF: 19.605.577/0001-55,  
Melhor lance: R\$ 282,0000

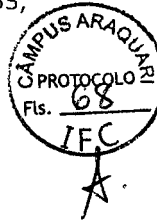

Homologado 10/09/2015  
09:50:28

FERNANDO  
ANTONIO  
REBOUCAS  
SAMPAIO

**Item: 107****Descrição:** CABO ELÉTRICO FLEXÍVEL**Descrição Complementar:** Cabo flexível de eletricidade 10mm (Sil ou Superior), cor azul, rolo 100m**Tratamento Diferenciado:** Tipo I - Participação Exclusiva de ME/EPP**Aplicabilidade Decreto 7174:** Não**Aplicabilidade Margem de Preferência:** Não**Quantidade:** 66**Unidade de fornecimento:** ROLOS**Valor estimado:** R\$ 229,6600**Situação:** Homologado

**Adjudicado para:** STARTFLEX CABOS ESPECIAIS LTDA - EPP , pelo melhor lance de R\$ 230,0000 , com valor negociado a R\$ 229,6600 e a quantidade de 66 ROLOS .

**Eventos do Item**

Evento	Data	Nome	Observações
Adjudicado	09/09/2015 17:05:51	-	Adjudicação em grupo da proposta. Fornecedor: STARTFLEX CABOS ESPECIAIS LTDA - EPP, CNPJ/CPF: 14.591.647/0001-40, Melhor lance: R\$ 230,0000, Valor Negociado: R\$ 229,6600
Homologado	10/09/2015 09:50:30	FERNANDO ANTONIO REBOUCAS SAMPAIO	

**Item: 108****Descrição:** CABO ELÉTRICO FLEXÍVEL**Descrição Complementar:** Cabo flexível de eletricidade 10mm (Sil ou superior), cor preto/vermelho, rolo 100m**Tratamento Diferenciado:** Tipo I - Participação Exclusiva de ME/EPP**Aplicabilidade Decreto 7174:** Não**Aplicabilidade Margem de Preferência:** Não**Quantidade:** 76**Unidade de fornecimento:** ROLOS**Valor estimado:** R\$ 286,3300**Situação:** Homologado

**Adjudicado para:** ACF SILVA - COMERCIO DE MATERIAIS ELETRICOS - ME , pelo melhor lance de R\$ 256,4900 e a quantidade de 76 ROLOS .

**Eventos do Item**

Evento	Data	Nome	Observações
Adjudicado	09/09/2015 17:05:51	-	Adjudicação em grupo da proposta. Fornecedor: ACF SILVA - COMERCIO DE MATERIAIS ELETRICOS - ME, CNPJ/CPF: 22.726.626/0001-12, Melhor lance: R\$ 256,4900
Homologado	10/09/2015 09:50:34	FERNANDO ANTONIO REBOUCAS SAMPAIO	

**Item: 109****Descrição:** CABO ELÉTRICO FLEXÍVEL**Descrição Complementar:** Cabo flexível de eletricidade 16mm (Sil ou superior), cor vermelho/preto, rolo 100m**Tratamento Diferenciado:** Tipo I - Participação Exclusiva de ME/EPP**Aplicabilidade Decreto 7174:** Não**Aplicabilidade Margem de Preferência:** Não**Quantidade:** 21**Unidade de fornecimento:** ROLOS**Valor estimado:** R\$ 428,1500**Situação:** Homologado

**Adjudicado para:** STARTFLEX CABOS ESPECIAIS LTDA - EPP , pelo melhor lance de R\$ 387,0000 e a quantidade de 21 ROLOS .



➤ PREGÃO ELETRÔNICO

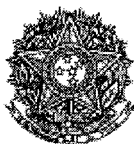

MINISTÉRIO DA DEFESA  
Comando do Exército  
Industria de Material\_Belico do Brasil/FMCE/RJ

**Termo de Homologação do Pregão Eletrônico com Equalização de ICMS**  
Nº 00006/2016 (SRP)

Às 15:10 horas do dia 17 de junho de 2016, após constatada a regularidade dos atos procedimentais, a autoridade competente, Sr. CLAUDIO NOSSAR PARANHOS JUNIOR, HOMOLOGA a adjudicação referente ao Processo nº 2016PR000006, Pregão nº 00006/2016.

**Resultado da Homologação**

**GRUPO 1**

**Tratamento Diferenciado:** Tipo I - Participação Exclusiva de ME/EPP

**Aplicabilidade Margem de Preferência:** Não

**Valor estimado:** R\$ 9.092,1600

**Situação:** Homologado

**Adjudicado para:** O FORTE DA PIRAQUARA MATERIAIS DE CONSTRUCAO LTDA - ME , pelo melhor lance de R\$ 9.092,1600 e com valor final equalizado de R\$ e a quantidade de 0 .

**Itens do grupo:**

- 1 - CHAPA
- 2 - CHAPA

**GRUPO 2**

**Tratamento Diferenciado:** Tipo I - Participação Exclusiva de ME/EPP

**Aplicabilidade Margem de Preferência:** Não

**Valor estimado:** R\$ 3.665,8800

**Situação:** Homologado

**Adjudicado para:** O FORTE DA PIRAQUARA MATERIAIS DE CONSTRUCAO LTDA - ME , pelo melhor lance de R\$ 3.665,8800 e com valor final equalizado de R\$ e a quantidade de 0 .

**Itens do grupo:**

- 3 - SUPORTE
- 4 - SUPORTE

**GRUPO 3**

**Tratamento Diferenciado:** Tipo I - Participação Exclusiva de ME/EPP

**Aplicabilidade Margem de Preferência:** Não

**Valor estimado:** R\$ 1.128,5800

**Situação:** Cancelado na aceitação

**Itens do grupo:**

- 6 - FITA
- 7 - FITA
- 8 - FITA

**GRUPO 4**

**Tratamento Diferenciado:** Tipo I - Participação Exclusiva de ME/EPP

**Aplicabilidade Margem de Preferência:** Não

**Valor estimado:** R\$ 7.423,5800

**Situação:** Homologado

**Adjudicado para:** HORIZONTE COMERCIO DE ABRASIVOS E COMPLEMENTOS LTDA - M , pelo melhor lance de R\$ 7.415,8312 , com valor negociado a R\$ 366,5178 e com valor final equalizado de R\$ e a quantidade de 0 .

**Itens do grupo:**

- 9 - PARAFUSO

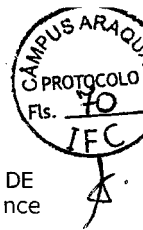
**Eventos do Item**

Evento	Data	Nome	Observações
Adjudicado	17/06/2016 11:29:20	-	Adjudicação individual da proposta. Fornecedor:DOCELAR MATERIAIS DE CONSTRUÇOES EIRELI - EPP, CNPJ/CPF:11.278.426/0001-28, Melhor lance : R\$ 134,8100
Homologado	17/06/2016 15:14:53	CLAUDIO NOSSAR PARANHOS JUNIOR	

**Item: 111 - GRUPO 18****Descrição:** CABO ELÉTRICO FLEXÍVEL**Descrição Complementar:** CABO DE COBRE ISOLADO FLEXIVEL, 750V, CLASSE DE ISOLAÇÃO 4, CONFORME NM280/2011, INSCRIÇÃO NO CABO, AD1 e AD2, AG1(REGULAR), TEMPERATURA MAX 70°C, BWF, CERTIFICADO INMETRO/TUV Rheiland, VERDE OU VERDE/AMARELO 4MM , ROLO 100 METROS. MARCA REF.: COBRECOM, PRYSMIAN, SIL.**Tratamento Diferenciado:** Tipo I - Participação Exclusiva de ME/EPP**Aplicabilidade Margem de Preferência:** Não**Quantidade:** 20**Unidade de fornecimento:** UNIDADE**Valor estimado:** R\$ 126,3300**Situação:** Homologado**Adjudicado para:** DOCELAR MATERIAIS DE CONSTRUÇOES EIRELI - EPP , **pelo melhor lance de R\$ 87,7300 e com valor final equalizado de R\$ 87,7300 e a quantidade de 20 UNIDADE .****Eventos do Item**

Evento	Data	Nome	Observações
Adjudicado	17/06/2016 11:29:20	-	Adjudicação individual da proposta. Fornecedor:DOCELAR MATERIAIS DE CONSTRUÇOES EIRELI - EPP, CNPJ/CPF:11.278.426/0001-28, Melhor lance : R\$ 87,7300
Homologado	17/06/2016 15:14:53	CLAUDIO NOSSAR PARANHOS JUNIOR	

**Item: 112 - GRUPO 18****Descrição:** CABO ELÉTRICO FLEXÍVEL**Descrição Complementar:** CABO DE COBRE ISOLADO FLEXIVEL, DUPLA CAMADA-750V, CLASSE DE ISOLAÇÃO 4, CONFORME NM280/2011, NM247-3, INSCRIÇÃO NO CABO, AD1 e AD2, AG1(REGULAR), TEMPERATURA MAX 70°C, BWF, CERTIFICADO INMETRO/TUV Rheiland, VERDE OU VERDE/AMARELO 2,5MM , ROLO 100 METROS. MARCA REF.: COBRECOM, PRYSMIAN, SIL.**Tratamento Diferenciado:** Tipo I - Participação Exclusiva de ME/EPP**Aplicabilidade Margem de Preferência:** Não**Quantidade:** 20**Unidade de fornecimento:** UNIDADE**Valor estimado:** R\$ 89,3300**Situação:** Homologado**Adjudicado para:** DOCELAR MATERIAIS DE CONSTRUÇOES EIRELI - EPP , **pelo melhor lance de R\$ 52,4290 e com valor final equalizado de R\$ 52,4290 e a quantidade de 20 UNIDADE .****Eventos do Item**

Evento	Data	Nome	Observações
Adjudicado	17/06/2016 11:29:21	-	Adjudicação individual da proposta. Fornecedor:DOCELAR MATERIAIS DE CONSTRUÇOES EIRELI - EPP, CNPJ/CPF:11.278.426/0001-28, Melhor lance : R\$ 52,4290
Homologado	17/06/2016 15:14:54	CLAUDIO NOSSAR PARANHOS JUNIOR	

**Item: 113 - GRUPO 18****Descrição:** CABO ELÉTRICO FLEXÍVEL**Descrição Complementar:** CABO DE COBRE ISOLADO FLEXIVEL, 750V, CLASSE DE ISOLAÇÃO 4, CONFORME NM280/2011, INSCRIÇÃO NO CABO, AD1 e AD2, AG1(REGULAR), TEMPERATURA MAX 70°C, BWF, CERTIFICADO INMETRO/TUV Rheiland, VERMELHO 10MM , ROLO 100 METROS. MARCA REF.: COBRECOM, PRYSMIAN, SIL.**Tratamento Diferenciado:** Tipo I - Participação Exclusiva de ME/EPP**Aplicabilidade Margem de Preferência:** Não**Quantidade:** 10**Unidade de fornecimento:** UNIDADE**Valor estimado:** R\$ 319,3300**Situação:** Homologado**Adjudicado para:** DOCELAR MATERIAIS DE CONSTRUÇOES EIRELI - EPP , **pelo melhor lance de R\$ 221,4890 e com**



**valor final equalizado de R\$ 221,4890 e a quantidade de 10 UNIDADE .**

**Eventos do Item**

Evento	Data	Nome	Observações
Adjudicado	17/06/2016 11:29:21	-	Adjudicação individual da proposta. Fornecedor:DOCELAR MATERIAIS DE CONSTRUÇOES EIRELI - EPP, CNPJ/CPF:11.278.426/0001-28, Melhor lance : R\$ 221,4890
Homologado	17/06/2016 15:14:54	CLAUDIO NOSSAR PARANHOS JUNIOR	

**Item: 114 - GRUPO 18**

**Descrição:** CABO ELÉTRICO FLEXÍVEL

**Descrição Complementar:** CABO DE COBRE ISOLADO FLEXIVEL, DUPLA CAMADA-750V, CLASSE DE ISOLAÇÃO 4, CONFORME NM280/2011, NM247-3, INSCRIÇÃO NO CABO, AD1 e AD2, AG1(REGULAR), TEMPERATURA MAX 70°C, BWF, CERTIFICADO INMETRO/TUV Rheiland, AZUL CLARO 10MM , ROLO 100 METROS. MARCA REF.: COBRECOM, PRYSMIAN, SIL.

**Tratamento Diferenciado:** Tipo I - Participação Exclusiva de ME/EPP

**Aplicabilidade Margem de Preferência:** Não

**Quantidade:** 10

**Unidade de fornecimento:** UNIDADE

**Valor estimado:** R\$ 319,3300

**Situação:** Homologado

**Adjudicado para:** DOCELAR MATERIAIS DE CONSTRUÇOES EIRELI - EPP , pelo melhor lance de R\$ 222,5500 e com valor final equalizado de R\$ 222,5500 e a quantidade de 10 UNIDADE .

**Eventos do Item**

Evento	Data	Nome	Observações
Adjudicado	17/06/2016 11:29:21	-	Adjudicação individual da proposta. Fornecedor:DOCELAR MATERIAIS DE CONSTRUÇOES EIRELI - EPP, CNPJ/CPF:11.278.426/0001-28, Melhor lance : R\$ 222,5500
Homologado	17/06/2016 15:14:55	CLAUDIO NOSSAR PARANHOS JUNIOR	

**Item: 115 - GRUPO 18**

**Descrição:** CABO ELÉTRICO FLEXÍVEL

**Descrição Complementar:** CABO DE COBRE ISOLADO FLEXIVEL, 750V, CLASSE DE ISOLAÇÃO 4, CONFORME NM280/2011, INSCRIÇÃO NO CABO, AD1 e AD2, AG1(REGULAR), TEMPERATURA MAX 70°C, BWF, CERTIFICADO INMETRO/TUV Rheiland, AZUL CLARO, 6MM , ROLO 100 METROS. MARCA REF.: COBRECOM, PRYSMIAN, SIL.

**Tratamento Diferenciado:** Tipo I - Participação Exclusiva de ME/EPP

**Aplicabilidade Margem de Preferência:** Não

**Quantidade:** 10

**Unidade de fornecimento:** UNIDADE

**Valor estimado:** R\$ 186,0000

**Situação:** Homologado

**Adjudicado para:** DOCELAR MATERIAIS DE CONSTRUÇOES EIRELI - EPP , pelo melhor lance de R\$ 134,8000 e com valor final equalizado de R\$ 134,8000 e a quantidade de 10 UNIDADE .

**Eventos do Item**

Evento	Data	Nome	Observações
Adjudicado	17/06/2016 11:29:21	-	Adjudicação individual da proposta. Fornecedor:DOCELAR MATERIAIS DE CONSTRUÇOES EIRELI - EPP, CNPJ/CPF:11.278.426/0001-28, Melhor lance : R\$ 134,8000
Homologado	17/06/2016 15:14:56	CLAUDIO NOSSAR PARANHOS JUNIOR	

**Item: 116 - GRUPO 18**

**Descrição:** CABO ELÉTRICO FLEXÍVEL

**Descrição Complementar:** CABO DE COBRE ISOLADO FLEXIVEL, DUPLA CAMADA-750V, CLASSE DE ISOLAÇÃO 4, CONFORME NM280/2011, NM247-3, INSCRIÇÃO NO CABO, AD1 e AD2, AG1(REGULAR), TEMPERATURA MAX 70°C, BWF, CERTIFICADO INMETRO/TUV Rheiland, VERMELHO, 6MM , ROLO 100 METROS. MARCA REF.: COBRECOM, PRYSMIAN, SIL.

**Tratamento Diferenciado:** Tipo I - Participação Exclusiva de ME/EPP

**Aplicabilidade Margem de Preferência:** Não

**Quantidade:** 10

**Unidade de fornecimento:** UNIDADE

**Valor estimado:** R\$ 186,0000

**Situação:** Homologado

item 16

CAMPUS ARAQUARI  
PROTOCOLO  
Fls. 72  
IFC  
A

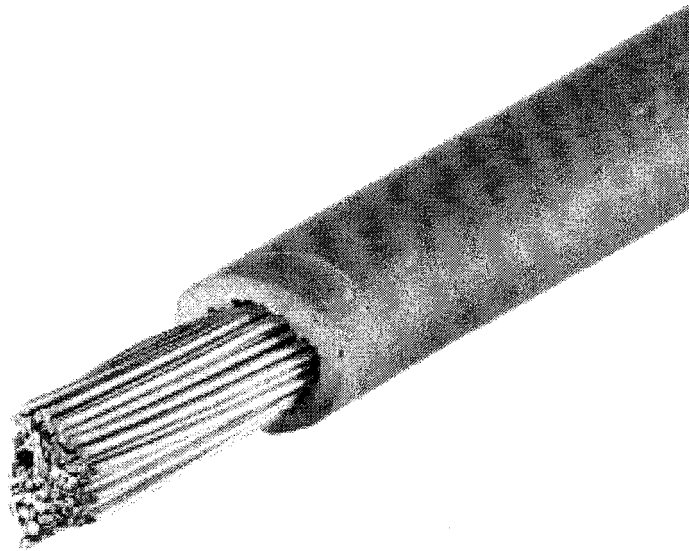

(<https://elbran.com.br/media/catalog/product/cache/1/image/9df78eab33525d>)

## Cabo Flexível 10mm Azul Metro – Iguasul

**R\$3,85**

Disponibilidade: Em estoque

Os cabos da marca Iguasul atendem todas as normatizações do Inmetro, conciliando segurança, alto desempenho e custo benefício.

**Código Elbran: 338**



Desconto de 5% no boleto ou depósito bancário:

Preço Com Desconto: **R\$ 3,66**



[Pistolas para Pintura](#)  
[Acessórios](#)  
[Compressores](#)  
[Pistolas](#)  
[Preparação e Tratamento](#)  
[Fundos e Seladores](#)  
[Massas](#)  
[Verniz e Stain](#)  
[+ Ver mais](#)  
[Acessórios para Pintura](#)  
[Fitas](#)  
[Lixas](#)  
[Pincéis e Broxas](#)  
[+ Ver mais](#)  
[Solventes e Removedores](#)  
[Diluentes e Solventes](#)  
[Removedores](#)  
[Tintas e Corantes](#)  
[Corantes e Complementos](#)  
[Tintas](#)  
[+ Ver mais](#)  
[São Paulo e outras localidades](#)  
[Minas Gerais](#)  
[Paraná](#)  
0

**Meu Carrinho**

Total R\$ ,00

[Finalizar minha compra >](#)

Telhanorte &gt; Elétrica &gt; Fios e Cabos &gt; Fios e Cabos

## Cabo Flexível com até 750V 10mm azul 100 metros Cobrecom

Código Ref.: 254657



Imagem ilustrativa

Por: **R\$ 399,90**  
ou 3x de R\$ 133,30

[Ver detalhes do produto](#)

1 Escolha a quantidade

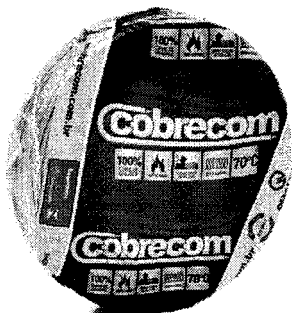
1

2 Calcule o frete

[Calcular](#)

Confira as Regiões de entrega em [Entrega](#) Produto [1 dia útil\\*](#) Conheça as Regras da [Retira](#)

3 Você pode precisar:



Alicate corte diagonal 7" Exclusivo  
R\$ 14,90



Canaleta com adesivo 40x25mm 2  
R\$ 34,50



Grampo para fixar fios simples e

Verifique as quantidades ideais de cada produto no momento da compra.

4 Valor Total da Compra

**R\$ 399,90**[Adicionar ao carrinho](#)

**Garantia de estoque do produto**  
A reserva do seu produto é garantida somente após a finalização da compra e não enquanto está no carrinho.

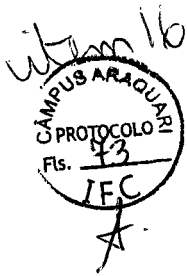





MINISTÉRIO DA EDUCAÇÃO  
Colégio Pedro II



### Termo de Homologação do Pregão Eletrônico

Nº 00050/2015

Às 17:44 horas do dia 03 de dezembro de 2015, após constatada a regularidade dos atos procedimentais, a autoridade competente, Sr. OSCAR HALAC, HOMOLOGA a adjudicação referente ao Processo nº 23040004359201570, Pregão nº 00050/2015.

### Resultado da Homologação

#### Item: 1

**Descrição:** ANEL VEDAÇÃO

**Descrição Complementar:** ANEL VEDAÇÃO, conforme descrição em edital.

**Tratamento Diferenciado:** Tipo I - Participação Exclusiva de ME/EPP

**Aplicabilidade Decreto 7174:** Não

**Aplicabilidade Margem de Preferência:** Não

**Quantidade:** 2

**Valor estimado:** R\$ 20,0000

**Unidade de fornecimento:** UNIDADE

**Situação:** Cancelado na aceitação

#### Eventos do Item

Evento	Data	Nome	Observações
Cancelado na aceitação	03/12/2015 16:49:29	-	Item cancelado na aceitação. Motivo: Discricionariedade da Administração
Homologado	03/12/2015 17:44:48	OSCAR HALAC	

#### Item: 2

**Descrição:** AREIA

**Descrição Complementar:** Areia lavada a granel m para construção

**Tratamento Diferenciado:** Tipo I - Participação Exclusiva de ME/EPP

**Aplicabilidade Decreto 7174:** Não

**Aplicabilidade Margem de Preferência:** Não

**Quantidade:** 10

**Valor estimado:** R\$ 1.000,0000

**Unidade de fornecimento:** Unidade

**Situação:** Homologado

**Adjudicado para:** C SANTOS MATERIAIS DE CONSTRUCAO LTDA - EPP , pelo melhor lance de R\$ 828,3200 .

#### Eventos do Item

Evento	Data	Nome	Observações
Adjudicado	03/12/2015 17:44:02	-	Adjudicação em grupo da proposta. Fornecedor: C SANTOS MATERIAIS DE CONSTRUCAO LTDA - EPP, CNPJ/CPF: 27.877.398/0001-03, Melhor lance: R\$ 828,3200
Homologado	03/12/2015 17:44:49	OSCAR HALAC	

#### Item: 3

**Descrição:** BACIA

**Descrição Complementar:** Bacia sanitária com caixa acoplada ecológica, branca, padrão 3/6 litros acionamento superior

**Tratamento Diferenciado:** Tipo I - Participação Exclusiva de ME/EPP

**Aplicabilidade Decreto 7174:** Não

**Aplicabilidade Margem de Preferência:** Não



**Quantidade:** 2  
**Valor estimado:** R\$ 500,0000

**Unidade de fornecimento:** Unidade  
**Situação:** Homologado

**Adjudicado para:** C SANTOS MATERIAIS DE CONSTRUCAO LTDA - EPP , pelo melhor lance de R\$ 466,2600 .

#### Eventos do Item

Evento	Data	Nome	Observações
Adjudicado	03/12/2015 17:44:02	-	Adjudicação em grupo da proposta. Fornecedor: C SANTOS MATERIAIS DE CONSTRUCAO LTDA - EPP, CNPJ/CPF: 27.877.398/0001-03, Melhor lance: R\$ 466,2600
Homologado	03/12/2015 17:44:49	OSCAR HALAC	

#### Item: 4

**Descrição:** BOTA SEGURANÇA

**Descrição Complementar:** Bota de segurança de borracha PVC injetado em uma só peça, cano médio/longo tipo impermeável, tamanhos 38/39 e 41/42 (10 de cada).

**Tratamento Diferenciado:** Tipo I - Participação Exclusiva de ME/EPP

**Aplicabilidade Decreto 7174:** Não

**Aplicabilidade Margem de Preferência:** Não

**Quantidade:** 20

**Unidade de fornecimento:** UNIDADE

**Valor estimado:** R\$ 600,0000

**Situação:** Homologado

**Adjudicado para:** C SANTOS MATERIAIS DE CONSTRUCAO LTDA - EPP , pelo melhor lance de R\$ 357,1200 .

#### Eventos do Item

Evento	Data	Nome	Observações
Adjudicado	03/12/2015 17:44:02	-	Adjudicação em grupo da proposta. Fornecedor: C SANTOS MATERIAIS DE CONSTRUCAO LTDA - EPP, CNPJ/CPF: 27.877.398/0001-03, Melhor lance: R\$ 357,1200
Homologado	03/12/2015 17:44:49	OSCAR HALAC	

#### Item: 5

**Descrição:** CABO ELÉTRICO FLEXÍVEL

**Descrição Complementar:** Cabo flexível 10mm x 100 m para eletricidade

**Tratamento Diferenciado:** Tipo I - Participação Exclusiva de ME/EPP

**Aplicabilidade Decreto 7174:** Não

**Aplicabilidade Margem de Preferência:** Não

**Quantidade:** 1

**Unidade de fornecimento:** UNIDADE

**Valor estimado:** R\$ 400,0000

**Situação:** Homologado

**Adjudicado para:** C SANTOS MATERIAIS DE CONSTRUCAO LTDA - EPP , pelo melhor lance de R\$ 287,7000 .

#### Eventos do Item

Evento	Data	Nome	Observações
Adjudicado	03/12/2015 17:44:02	-	Adjudicação em grupo da proposta. Fornecedor: C SANTOS MATERIAIS DE CONSTRUCAO LTDA - EPP, CNPJ/CPF: 27.877.398/0001-03, Melhor lance: R\$ 287,7000
Homologado	03/12/2015 17:44:49	OSCAR HALAC	

#### Item: 6

**Descrição:** CAIXA REGISTRADORA

**Descrição Complementar:** CAIXAS DE PASSAGEM EM PVC 4X2 PARA EMBUTIR

**Tratamento Diferenciado:** Tipo I - Participação Exclusiva de ME/EPP

**Aplicabilidade Decreto 7174:** Não

**Aplicabilidade Margem de Preferência:** Não

**Quantidade:** 20

**Unidade de fornecimento:** UNIDADE

**Valor estimado:** R\$ 50,0000

**Situação:** Homologado

**Adjudicado para:** C SANTOS MATERIAIS DE CONSTRUCAO LTDA - EPP , pelo melhor lance de R\$ 18,8600 .

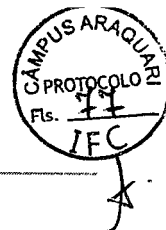

➔ PREGÃO ELETRÔNICO



MINISTÉRIO DA INTEGRAÇÃO NACIONAL  
Departamento Nacional de Obras Contra a Seca  
Administração Central

**Termo de Homologação do Pregão Eletrônico**

Nº 00008/2016

Às 15:35 horas do dia 06 de junho de 2016, após constatada a regularidade dos atos procedimentais, a autoridade competente, Sr. ANTONIO IRAN COSTA MAGALHAES, HOMOLOGA a adjudicação referente ao Processo nº 59400000666201673, Pregão nº 00008/2016.

**Resultado da Homologação**

**Item: 1**

**Descrição:** PEÇA / ACESSÓRIO ILUMINAÇÃO

**Descrição Complementar:** Cabo flexível 10mm ? cores ?vermelho, branco e preto.

**Tratamento Diferenciado:** Tipo I - Participação Exclusiva de ME/EPP

**Aplicabilidade Decreto 7174:** Não

**Aplicabilidade Margem de Preferência:** Não

**Quantidade:** 300

**Unidade de fornecimento:** Metros

**Valor estimado:** R\$ 1.227,0000

**Situação:** Homologado

**Adjudicado para:** COMERCIAL DISTRIBUIDORA DE MERCADORIAS EM GERAL LTDA - , pelo melhor lance de R\$ 900,0000 .

**Eventos do Item**

Evento	Data	Nome	Observações
Adjudicado	27/05/2016 11:04:06	-	Adjudicação em grupo da proposta. Fornecedor: COMERCIAL DISTRIBUIDORA DE MERCADORIAS EM GERAL LTDA -, CNPJ/CPF: 01.034.327/0001-47, Melhor lance: R\$ 900,0000
Homologado	06/06/2016 15:35:21	ANTONIO IRAN COSTA MAGALHAES	

**Item: 2**

**Descrição:** PEÇA / ACESSÓRIO ILUMINAÇÃO

**Descrição Complementar:** Cabo paralelo de 1.5mm

**Tratamento Diferenciado:** Tipo I - Participação Exclusiva de ME/EPP

**Aplicabilidade Decreto 7174:** Não

**Aplicabilidade Margem de Preferência:** Não

**Quantidade:** 300

**Unidade de fornecimento:** Metros

**Valor estimado:** R\$ 333,0000

**Situação:** Homologado

**Adjudicado para:** ELETRICA RADIANTE MATERIAIS ELETRICOS LTDA - EPP , pelo melhor lance de R\$ 220,0000 , com valor negociado a R\$ 219,0000 .

**Eventos do Item**

Evento	Data	Nome	Observações
Adjudicado	27/05/2016 11:04:06	-	Adjudicação em grupo da proposta. Fornecedor: ELETRICA RADIANTE MATERIAIS ELETRICOS LTDA - EPP, CNPJ/CPF: 15.984.883/0001-99, Melhor lance: R\$ 220,0000, Valor Negociado: R\$ 219,0000
Homologado	06/06/2016 15:35:21	ANTONIO IRAN COSTA MAGALHAES	



➤ PREGÃO ELETRÔNICO

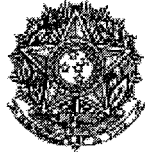

MINISTÉRIO DA DEFESA  
Comando do Exército  
Comando Militar do Nordeste  
7ª Região Militar/7ª Divisão de Exército  
10ª Brigada de Infantaria Motorizada  
10ª Companhia de Engenharia de Combate

**Termo de Homologação do Pregão Eletrônico**

Nº 00009/2015 (SRP)

Às 14:50 horas do dia 08 de março de 2016, após constatada a regularidade dos atos procedimentais, a autoridade competente, Sr. GLAYSTON CLAY LEITE MOURA BENEVIDES, HOMOLOGA a adjudicação referente ao Processo nº 64408005916201541, Pregão nº 00009/2015.

**Resultado da Homologação**

**Item: 1**

**Descrição:** AREIA

**Descrição Complementar:** AREIA, TIPO LAVADA, GRANULOMETRIA FINA

**Tratamento Diferenciado:** -

**Aplicabilidade Decreto 7174:** Não

**Aplicabilidade Margem de Preferência:** Não

**Quantidade:** 100

**Valor estimado:** R\$ 27,2300

**Unidade de fornecimento:** METRO CÚBICO

**Situação:** Cancelado na aceitação

**Eventos do Item**

Evento	Data	Nome	Observações
Cancelado na aceitação	19/01/2016 16:08:03	-	Item cancelado na aceitação. Motivo: A proposta está acima do preço de referência. Não foi possível negociação via chat.
Homologado	08/03/2016 14:50:50	GLAYSTON CLAY LEITE MOURA BENEVIDES	

**Item: 2**

**Descrição:** AREIA

**Descrição Complementar:** AREIA, TIPO LAVADA, GRANULOMETRIA MÉDIA

**Tratamento Diferenciado:** -

**Aplicabilidade Decreto 7174:** Não

**Aplicabilidade Margem de Preferência:** Não

**Quantidade:** 100

**Valor estimado:** R\$ 27,2300

**Unidade de fornecimento:** METRO CÚBICO

**Situação:** Cancelado na aceitação

**Eventos do Item**

Evento	Data	Nome	Observações
Cancelado na aceitação	19/01/2016 16:09:46	-	Item cancelado na aceitação. Motivo: A proposta está acima do preço de referência. Não foi possível negociação via chat.
Homologado	08/03/2016 14:50:52	GLAYSTON CLAY LEITE MOURA BENEVIDES	

**Item: 3**

**Descrição:** AREIA

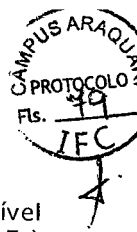
**Item: 197****Descrição:** CABO ELÉTRICO FLEXÍVEL**Descrição Complementar:** CABO FLEXÍVEL ISOLADO 1,5MM. ESPECIFICAÇÕES TÉCNICAS: Cabo flexível isolado em PVC 450/750 V - 70°C baixa tensão (seção transversal: 1,50 mm / encordoamento: CLASSE 5 ) COR BRANCO**Tratamento Diferenciado:** -**Aplicabilidade Decreto 7174:** Não**Aplicabilidade Margem de Preferência:** Não**Quantidade:** 100**Unidade de fornecimento:** ROLO 00000100,00 M**Valor estimado:** R\$ 80,6000**Situação:** Homologado**Adjudicado para:** JOSE HELIO FLAVIO VIANA DA SILVA - ME , pelo melhor lance de R\$ 49,7000 e a quantidade de 100 ROLO 00000100,00 M .**Eventos do Item**

Evento	Data	Nome	Observações
Adjudicado	29/02/2016 15:29:15	-	Adjudicação em grupo da proposta. Fornecedor: JOSE HELIO FLAVIO VIANA DA SILVA - ME, CNPJ/CPF: 73.261.133/0001-95, Melhor lance: R\$ 49,7000
Homologado	08/03/2016 15:15:10	GLAYSTON CLAY LEITE MOURA BENEVIDES	

**Item: 198****Descrição:** CABO ELÉTRICO FLEXÍVEL**Descrição Complementar:** CABO FLEXÍVEL ISOLADO 10MM. ESPECIFICAÇÕES TÉCNICAS: Cabo flexível isolado em PVC 450/750 V - 70°C baixa tensão (seção transversal: 10,00 mm / encordoamento: CLASSE 5 ) COR BRANCO**Tratamento Diferenciado:** -**Aplicabilidade Decreto 7174:** Não**Aplicabilidade Margem de Preferência:** Não**Quantidade:** 100**Unidade de fornecimento:** Metro linear**Valor estimado:** R\$ 363,3300**Situação:** Homologado**Adjudicado para:** BEZERRA E LIMA MATERIAIS E SERVICOS DE CONSTRUCAO LTDA , pelo melhor lance de R\$ 283,0000 e a quantidade de 100 Metro linear .**Eventos do Item**

Evento	Data	Nome	Observações
Adjudicado	29/02/2016 15:29:15	-	Adjudicação em grupo da proposta. Fornecedor: BEZERRA E LIMA MATERIAIS E SERVICOS DE CONSTRUCAO LTDA, CNPJ/CPF: 02.543.373/0001-34, Melhor lance: R\$ 283,0000
Homologado	08/03/2016 15:15:13	GLAYSTON CLAY LEITE MOURA BENEVIDES	

**Item: 199****Descrição:** CABO ELÉTRICO FLEXÍVEL**Descrição Complementar:** CABO FLEXÍVEL ISOLADO 16MM. ESPECIFICAÇÕES TÉCNICAS: Cabo flexível isolado em PVC 450/750 V - 70°C baixa tensão (seção transversal: 16,00 mm / encordoamento: CLASSE 5 ) COR BRANCO**Tratamento Diferenciado:** -**Aplicabilidade Decreto 7174:** Não**Aplicabilidade Margem de Preferência:** Não**Quantidade:** 100**Unidade de fornecimento:** Metro linear**Valor estimado:** R\$ 580,0000**Situação:** Homologado**Adjudicado para:** BEZERRA E LIMA MATERIAIS E SERVICOS DE CONSTRUCAO LTDA , pelo melhor lance de R\$ 496,0000 e a quantidade de 100 Metro linear .**Eventos do Item**

Evento	Data	Nome	Observações
--------	------	------	-------------



Meu Carrinho

[Escolher mais produtos](#)

Veja produtos que você pode precisar

Finalizar Compra »



Cabo Flexível 10mm 100Metros Preto 750V Megatron

Cód. do produto: 87807125

Valor: **R\$ 388,90**

Quantity selector: 1 and + buttons

Subtotal: **R\$ 388,90**

remove

Subtotal (1 itens): **R\$ 388,90**

Frete para:

Form: Qual o seu Cep?

Não sei meu CEP

Total: **R\$ 388,90**

[Escolher mais produtos](#)

Veja produtos que você pode precisar

Finalizar Compra »



ITEM 18



Precisa de ajuda?



Meu Carrinho

Identificação

Entrega

Pagamento

Confirmação

IMAGEM DO PRODUTO	QUANTIDADE	PERIGOSO	SUBTOTAL	TOTAL
 REF:41352 - Fio 10mm flexível verde 190m SIL	001	X	R\$365,90	R\$365,90

**Cupom Desconto**   (R\$ 0,00)

**Calcule o Frete**     
Informe o CEP

<b>Subtotal</b>	R\$ 365,90
<b>Total</b>	R\$ 365,90

COMPRAR NUS PRODUTOS

EFETUAR COMPRA FATURADA ?

FINALIZAR COMPRA

item 18



[Pistolas para Pintura](#)  
[Acessórios](#)  
[Compressores](#)  
[Pistolas](#)  
[Preparação e Tratamento](#)  
[Fundos e Seladores](#)  
[Massas](#)  
[Verniz e Stain](#)  
[+ Ver mais](#)  
[Acessórios para Pintura](#)  
[Fitas](#)  
[Lixas](#)  
[Pincéis e Broxas](#)  
[+ Ver mais](#)  
[Solventes e Removedores](#)  
[Diluentes e Solventes](#)  
[Removedores](#)  
[Tintas e Corantes](#)  
[Corantes e Complementos](#)  
[Tintas](#)  
[+ Ver mais](#)  
[São Paulo e outras localidades](#)  
[Minas Gerais](#)  
[Paraná](#)  
 0

**Meu Carrinho**

Total R\$ ,00

[Finalizar minha compra >](#)

Telhanorte &gt; Elétrica &gt; Fios e Cabos &gt; Fios e Cabos

## Cabo Flexível com até 750V 10mm preto 100 metros Cobrecom

Código Ref.: 254762



Por: **R\$ 399,90**  
ou 3x de R\$ 133,30

[Ver detalhes do produto](#)

1 Escolha a quantidade

1

2 Calcule o frete

[Calcular](#)

Confira as Regiões de Entrega Produto entregue em 1 dia útil\* Conheça as Regras da Retira

3 Você pode precisar:

Passa fio para móveis 60mm cinza Fixtil  
R\$ 7,90

Acoplador 50x20mm sistema X  
R\$ 14,90

Conector tripolar de porcelana

Verifique as quantidades ideais de cada produto no momento da compra.

4 Valor Total da Compra

**R\$ 399,90**[Adicionar ao carrinho](#)

**Garantia de estoque do produto**  
A reserva do seu produto é garantida somente após a finalização da compra e não enquanto está no carrinho.



Olá visitante cadastre-se ou acesse sua conta



Buscar no site

**CARRINHO**  
1 Itens | R\$ 10,98



**1** PASSO 1  
MEU CARRINHO

**2** PASSO 2  
IDENTIFICAR O PRODUTO

**3** PASSO 3  
ESCOLHER O PREÇO QUE QUISER PAGAR

**4** PASSO 4  
FINALIZAR O PEDIDO

**Produtos**

Nome do Produto	Quantidade	Valor Unitário	Valor Total	
 <b>Cabo de Alumínio : a partir de R\$ 1.69</b> Medida: QUADRUPLEX 4 x 25mm	1	R\$ 10,98	<b>R\$ 10,98</b>	X
				

**Frete**

CEP:  -

**Total**

**R\$ 10,98**

[Continuar Comprando](#)

[Avançar >](#)

PRODUTOS RELACIONADOS



**Interruptor Diferencial DR Eaton**  
 A Partir de: **R\$ 129,47**  
**R\$ 120,41** à vista com desconto  
 ou 9x Sem juros de **R\$ 14,39**



**Spot Bella Recuado Fly GU10- NS 250Q**  
 a partir de: **R\$ 19,50**  
**R\$ 18,14** à vista com desconto  
 ou 9x Sem juros de **R\$ 2,17**  
 Não disponível



**Arandela Ideal 989 TV - USO EXTERNO**  
 a partir de: **R\$ 119,90**  
**R\$ 111,51** à vista com desconto  
 ou 9x Sem juros de **R\$ 13,32**  
 Não disponível



**Driver Ledpro 12W**  
 A Partir de: **R\$ 19,90**  
**R\$ 18,51** à vista com desconto  
 ou 9x Sem juros de **R\$ 2,21**

Como comprar

Seguranca

Envio

Pagamento

Tempo de Garantia

Central de Atendimento

Entre em contato conosco

Central do Cliente

**FORMAS DE PAGAMENTO**

Pagamento à vista



Pagamento parcelado:



**ATENDIMENTO**

(11) 4412-5434

sac@giamar.com.br

erick@giamar.com.br

• Entre em contato conosco

CNPJ: 06.753.349/0002-40

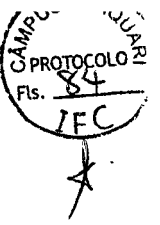

# DOCTOR ELÉTRICA

Pesquisar

[Pesquisa avançada](#) | [Dicas de pesquisa](#)

## Categorias

- ADAPTADORES
- CABOS DE ALUMÍNIO
- CABOS DE COBRE
- CABOS ESPECIAIS
- FERRAMENTAS
- MANUAIS
- LINHA MINIPA
- LUMINÁRIAS DE EMERGENCIA
- PECAS E ACESSÓRIOS
- FIBRA ÓPTICA
- FURADORES
- HIDRAULICOS
- INDÚSTRIA PESADA
- TERMINAIS
- TERRÔMETROS
- ACIONAMENTO
- ALICATES DE CRIMPAR
- ALICATES DE REDE E TELEFONIA
- ALICATE P/ CORTE DE CABOS
- DISJUNTORES
- FERRAMENTAS ELÉTRICAS
- MEDIÇÃO E

[Página Inicial](#) [Cabos de Alumínio](#) [Cabo de Alumínio Multiplexado Quadruplex 4x25mm<sup>2</sup>](#)

## Cabo de Alumínio Multiplexado Quadruplex 4x25mm<sup>2</sup>

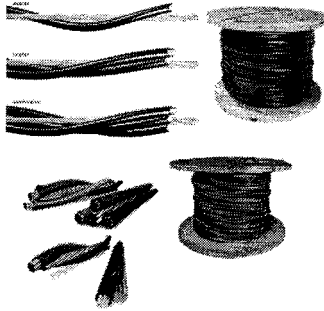

**Preço:** R\$ 9,50  
**Entrega:** Calculado ao finalizar  
**Quantidade:**

[Clique para ampliar](#)



[Descrição](#) [Produtos similares](#) [Comentários](#)

### Descrição do Produto

## Cabo de Alumínio Multiplexado Quadruplex 25mm<sup>2</sup>

**Cabo de Alumínio Para Ligação trifásica (3 fases isolados + Neutro nú)... Temos preço especial para quantidades maiores!**

**Ideal para transmitir energia do poste para residência/indústria**

**Os cabos de alumínio são uma ótima opção para quem quer economizar e ter uma qualidade extrema.**

**Muito indicado para areas rurais, onde a distância é mais longa. Isso facilita a instalação porque o mesmo já vem todo trançado, diminui muito a mão de obra e pode ser utilizado tanto subterrâneo ou aéreo.**

**Se subterrâneo passar por dentro de algum duto para aumenta sua vida útil.**

**Entre em contato e faça sua cotação!**

CNPJ: 11.458.032 | 0001-51

**Central de Vendas: 0\*\*11 4025-4950**

## Produtos relacionados

- Cabo de Alumínio Multiplexado Quadruplex 4x16mm<sup>2</sup>  
R\$ 6,16
- Cabo de Alumínio Multiplexado Quadruplex 4x35mm<sup>2</sup>  
R\$ 12,95
- Cabo de Alumínio Multiplexado Quadruplex 4x50mm<sup>2</sup>  
R\$ 16,00
- Cabo de Alumínio Multiplexado Quadruplex 4x70mm<sup>2</sup>  
R\$ 25,05
- Cabo de Alumínio Multiplexado Quadruplex 4x95mm<sup>2</sup>  
R\$ 35,99

## Você recentemente viu...

- Cabo de Alumínio Multiplexado Quadruplex 4x35mm<sup>2</sup>  
R\$ 12,95
- [Comprar](#)



Busca

0 item(ns) - R\$0,00

Home Ar Condicionado Cortinas de Ar Fios e Cabos Interruptores e Tomadas Lâmpadas LED Luminárias Tabelas de Conversão

Incandescente (3)  
Lâmpada Dulux PL (0)  
Vapor Metálico (0)

Refletores (6)

E-mail: pedidos@eletricapaulista.com

Televidas: 12-3143-2665 / 11-2626-2536

Horário de atendimento: De segunda a sexta, das 8h as 18h.

DEPARTAMENTOS

Acessórios (63)

Ar Condicionado (24)

Automação (34)

Caixas e Quadros (30)

Climatização (6)

Cortinas de Ar (5)

Disjuntores (116)

Fios e Cabos (147)

Interruptores e Tomadas (117)

Lâmpadas (181)

LED (76)

Luminárias (124)

Materiais Elétricos (69)

Segurança (23)

Ventiladores (26)

Indisponível!  
Insira seu e-mail para ser informado quando este produto estiver disponível:

Enviar Fechar

Indisponível!  
Insira seu e-mail para ser informado quando este produto estiver disponível:

Enviar Fechar

Principal Cabo Alumínio Quadruplex 25mm - Lamesa



Cabo Alumínio Quadruplex 25mm - Lamesa

1 comentários  
Fazer um comentário

**R\$10,48**

Fabricante: Lamesa Cabos e Fios Elétricos

Modelo: Cabo

Disponibilidade: Em Estoque

Quantidade:  
Insira a quantidade de material que você precisa

Este produto tem uma quantidade mínima de 50 para venda

Preços válidos somente para loja virtual

Calcule o frete e o prazo de entrega estimados para sua região.

(19) 3871-1569 - (19) 3871-0534

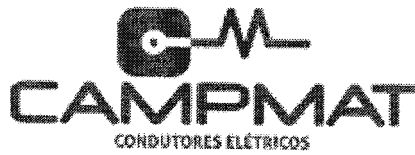
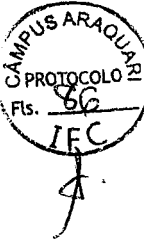
<http://www.campmat.com.br>

 A Empresa (<http://www.campmat.com.br/a-empresa.html>)

 Produtos (<http://www.campmat.com.br/produto>)

 Normas Técnicas (<http://www.campmat.com.br/normas-tecnicas.html>)

 Representantes (<http://www.campmat.com.br/representantes.html>)

 Tabela de Preços (<http://www.campmat.com.br/tabela>)

 Contato ([http://www.campmat.com.br/fale\\_conosco](http://www.campmat.com.br/fale_conosco))

## Tabela de Preços

Preencha os campos e faça sua pesquisa





Categoria	Código	Descrição	Preço
CABO ALUMÍNIO ISOLADO XLPE 06/1KV	001	CABO DE ALUMINIO ISOLADO XLPE 06/1KV 10MM <sup>2</sup>	R\$ 1,29
CABO ALUMÍNIO ISOLADO XLPE 06/1KV	002	CABO DE ALUMINIO ISOLADO XLPE 06/1KV 16MM <sup>2</sup>	R\$ 1,73
CABO ALUMÍNIO ISOLADO XLPE 06/1KV	003	CABO DE ALUMINIO ISOLADO XLPE 06/1KV 25MM <sup>2</sup>	R\$ 2,46
CABO ALUMÍNIO ISOLADO XLPE 06/1KV	004	CABO DE ALUMINIO ISOLADO XLPE 06/1KV 35MM <sup>2</sup>	R\$ 3,16
CABO ALUMÍNIO	005	CABO DE ALUMINIO ISOLADO XLPE	R\$ 4,32

CNPJ : 11.629.588/0001-63

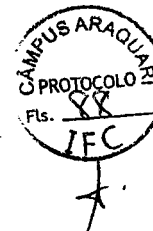

TRIPLEX		06/1KV 2X10MM <sup>2</sup> +1X10MM <sup>2</sup> NU	
CABO ALUMÍNIO TRIPLEX	033	CABO DE ALUMÍNIO MULTIPLEX XLPE 06/1KV 2X16MM <sup>2</sup> +1X16MM <sup>2</sup> NU	R\$ 3,99
CABO ALUMÍNIO TRIPLEX	034	CABO DE ALUMÍNIO MULTIPLEX XLPE 06/1KV 2X25MM <sup>2</sup> +1X25MM <sup>2</sup> NU	R\$ 6,16
CABO ALUMÍNIO TRIPLEX	035	CABO DE ALUMÍNIO MULTIPLEX XLPE 06/1KV 2X35MM <sup>2</sup> +1X35MM <sup>2</sup> NU	R\$ 8,25
CABO ALUMÍNIO TRIPLEX	036	CABO DE ALUMÍNIO MULTIPLEX XLPE 06/1KV 2X50MM <sup>2</sup> +1X50MM <sup>2</sup> NU	R\$ 12,00
<b>Categoria</b>	<b>Código</b>	<b>Descrição</b>	<b>Preço</b>
CABO ALUMÍNIO QUADRUPLEX	037	CABO DE ALUMÍNIO MULTIPLEX XLPE 06/1KV 3X10MM <sup>2</sup> +1X10MM <sup>2</sup> NU	R\$ 4,15
CABO ALUMÍNIO QUADRUPLEX	038	CABO DE ALUMÍNIO MULTIPLEX XLPE 06/1KV 3X16MM <sup>2</sup> +1X16MM <sup>2</sup> NU	R\$ 5,37
CABO ALUMÍNIO QUADRUPLEX	039	CABO DE ALUMÍNIO MULTIPLEX XLPE 06/1KV 3X25MM <sup>2</sup> +1X25MM <sup>2</sup> NU	R\$ 8,04
CABO ALUMÍNIO QUADRUPLEX	040	CABO DE ALUMÍNIO MULTIPLEX XLPE 06/1KV 3X35MM <sup>2</sup> +1X35MM <sup>2</sup> NU	R\$ 11,12
CABO ALUMÍNIO QUADRUPLEX	041	CABO DE ALUMÍNIO MULTIPLEX XLPE 06/1KV 3X35MM <sup>2</sup> +1X50MM <sup>2</sup> NU	R\$ 12,18
CABO ALUMÍNIO QUADRUPLEX	042	CABO DE ALUMÍNIO MULTIPLEX XLPE 06/1KV 3X35MM <sup>2</sup> +1X70MM <sup>2</sup> NU	R\$ 12,97
CABO ALUMÍNIO QUADRUPLEX	043	CABO DE ALUMÍNIO MULTIPLEX XLPE 06/1KV 3X50MM <sup>2</sup> +1X50MM <sup>2</sup> NU	R\$ 14,56
CABO ALUMÍNIO QUADRUPLEX	044	CABO DE ALUMÍNIO MULTIPLEX XLPE 06/1KV 3X70MM <sup>2</sup> +1X50MM <sup>2</sup> NU	R\$ 19,56
CABO ALUMÍNIO QUADRUPLEX	045	CABO DE ALUMÍNIO MULTIPLEX XLPE 06/1KV 3X70MM <sup>2</sup> +1X70MM <sup>2</sup> NU	R\$ 20,27



## Comprovante de Inscrição e de Situação Cadastral

**Contribuinte,**

Confira os dados de Identificação da Pessoa Jurídica e, se houver qualquer divergência, providencie junto à RFB a sua atualização cadastral.

 <b>REPÚBLICA FEDERATIVA DO BRASIL</b> <b>CADASTRO NACIONAL DA PESSOA JURÍDICA</b>		
NÚMERO DE INSCRIÇÃO <b>11.629.588/0001-63</b> MATRIZ	<b>COMPROVANTE DE INSCRIÇÃO E DE SITUAÇÃO CADASTRAL</b>	DATA DE ABERTURA <b>22/02/2010</b>
NOME EMPRESARIAL <b>CAMPMAT CONDUTORES ELETRICOS EIRELI - ME</b>		
TÍTULO DO ESTABELECIMENTO (NOME DE FANTASIA) <b>CAMPMAT CONDUTORES ELETRICOS</b>		
CÓDIGO E DESCRIÇÃO DA ATIVIDADE ECONÔMICA PRINCIPAL <b>47.42-3-00 - Comércio varejista de material elétrico</b>		
CÓDIGO E DESCRIÇÃO DAS ATIVIDADES ECONÔMICAS SECUNDÁRIAS <b>47.44-0-99 - Comércio varejista de materiais de construção em geral</b>		
CÓDIGO E DESCRIÇÃO DA NATUREZA JURÍDICA <b>230-5 - EMPRESA INDIVIDUAL DE RESP.LIMITADA (DE NATUREZA EMPRESARIA)</b>		
LOGRADOURO <b>R MARCILIO ANIBAL</b>	NÚMERO <b>33</b>	COMPLEMENTO
CEP <b>13.273-184</b>	BAIRRO/DISTRITO <b>PARQUE DOS COCAIS</b>	MUNICÍPIO <b>VALINHOS</b>
		UF <b>SP</b>
ENDEREÇO ELETRÔNICO <b>eduardoluis@nacionalcabos.com.br</b>	TELEFONE <b>(19) 3871-1569</b>	
ENTE FEDERATIVO RESPONSÁVEL (EFR) *****		
SITUAÇÃO CADASTRAL <b>ATIVA</b>	DATA DA SITUAÇÃO CADASTRAL <b>22/02/2010</b>	
MOTIVO DE SITUAÇÃO CADASTRAL		
SITUAÇÃO ESPECIAL *****	DATA DA SITUAÇÃO ESPECIAL *****	

Aprovado pela Instrução Normativa RFB nº 1.470, de 30 de maio de 2014.

Emitido no dia **07/07/2016** às **14:42:39** (data e hora de Brasília).

Página: 1/1

[Consulta QSA / Capital Social](#)

[Voltar](#)



Preparar Página  
para Impressão

A RFB agradece a sua visita. Para informações sobre política de privacidade e uso, [clique aqui](#).  
[Atualize sua página](#)





**CARRINHO**  
 1 itens | R\$ 4,89

**1** PASSO 1  
 MEU CARRINHO

**2** PASSO 2  
 SELECIONAR

**3** PASSO 3  
 SELECIONAR  
 O PRODUTO

**4** PASSO 4  
 PAGAR

## Produtos

Nome do Produto	Quantidade	Valor Unitário	Valor Total	
 <b>Cabo de Alumínio : a partir de R\$ 1.69</b> Medida: QUADRUPLIX 4 x 10mm	<input type="text" value="1"/> Atualizar	R\$ 4,89	<b>R\$ 4,89</b>	X

## Frete

CEP: 

## Total

**R\$ 4,89**



### PRODUTOS RELACIONADOS



**Lâmpada LED G4 1.5w 127v**  
**- SUPER PROMOÇÃO!!!**  
 a partir de: **R\$ 19,90**  
**R\$ 18,51** à vista com  
 desconto  
 ou 9x Sem juros de **R\$ 2,21**



**Lâmpada LED G9 3W- Initial**  
~~De R\$ 29,90~~  
 a partir de: **R\$ 24,90**  
**R\$ 23,16** à vista com  
 desconto  
 ou 9x Sem juros de **R\$ 2,77**



**Lâmpada LED AR111 10W**  
**Biv - Initial**  
 A Partir de: **R\$ 49,90**  
**R\$ 46,41** à vista com  
 desconto  
 ou 9x Sem juros de **R\$ 5,54**



**Lâmpada LED PAR 20 7W**  
**Biv Initial**  
 a partir de: **R\$ 44,90**  
**R\$ 41,76** à vista com  
 desconto  
 ou 9x Sem juros de **R\$ 4,99**

Como comprar

Segurança

Envio

Pagamento

Tempo de Garantia

Central de Atendimento

Entre em contato conosco

Central do Cliente

## FORMAS DE PAGAMENTO

Pagamento à vista



Pagamento parcelado



## ATENDIMENTO

(11) 4412-5434

sac@giamar.com.br

erick@giamar.com.br

• Entre em contato conosco

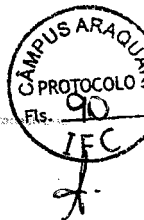

1 item(ns) - R\$4,95

[Home](#) [Ar Condicionado](#) [Cortinas de Ar](#) [Fios e Cabos](#) [Interruptores e Tomadas](#) [Lâmpadas](#) [LED](#) [Luminárias](#) [Tabelas de Conversão](#)

[Incandescente \(3\)](#)  
[Refletores \(6\)](#)  
[Lâmpada Dulux PL \(0\)](#)  
[Vapor Metalico \(0\)](#)

**E-mail:**  
pedidos@eletricapaulista.com

**Teleendas:**  
12-3143-2865 / 11-2626-2536

**Horário de atendimento:**  
De segunda a sexta, das 8h as 18h.

A quantidade mínima para Cabo Alumínio Quadruplex 10mm - Lamesa é 300!

**Atenção, fique atento à nossa política de trocas e devoluções. Está em dúvida, acesse >>**

[Política de trocas e devoluções](#)

[Principal](#) [Meu Carrinho](#)

### Meu Carrinho

Imagem	Produto	Modelo	Quantidade	Unitário	Total
	Cabo Alumínio Quadruplex 10mm - Lamesa	Cabo	1	R\$4,95	R\$4,95

Atenção o embarque das mercadorias podem variar de 1 a 5 dias após a confirmação de pagamento.

#### o que você gostaria de fazer em seguida?

Escolha se você tem um código de desconto ou pontos de fidelidade, ou se gostaria de calcular o custo da entrega.

- Utilizar cupom
- Utilizar vale presentes
- Simular frete e taxas

Sub-total: R\$4,95  
Total: R\$4,95

[Continuar Comprando](#) [Finalizar Compra](#)

#### Loja Segura

#### Contato

#### Facebook

11-2626-2536 / 12-3143-2201 / 12-3143-2865  
Cruzeiro-SP

12-7819-8472  
Cruzeiro-SP

[Eletrica Paulista](#)

item 2221  
CAMPUS ARAQUARI  
PROTOCOLO  
Fis. 91  
TEC  
\*

O que você procura?

- Topo
- Material de Construção
- Nível
- Construção
- Ferramentas
- Telefone
- Elétrico
- Material de Construção
- Material Elétrico
- Postes e Caixas de Luz

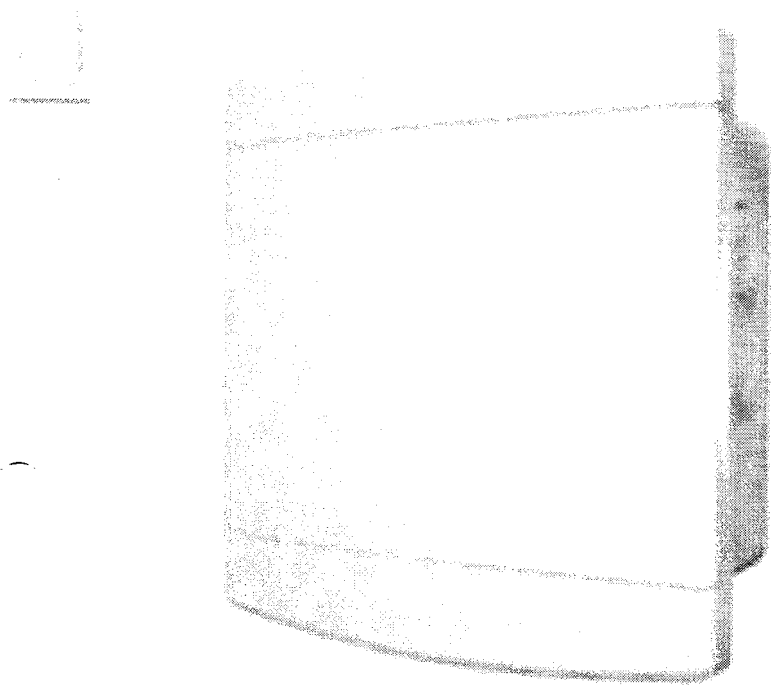

### Caixa de Distribuição Embutir para 3/4 Disjui

Referência: 083685

R\$ 18,83 à vista

ou até 4x R\$ 5,35 iguais

Total à prazo: R\$ 21,40

Outras opções de parcelamento

calcule o prazo e valor deste produto

Recomendar 0 505

## descrição produto

### Caixa Quadro Distribuição Embutir para 3/4 Disjuntores, Branca 33.04.697.9

A Caixa Quadro Tigre de Distribuição abriga os disjuntores em local seguro, recebe os fios que vem do medidor e distribui os circuitos elétricos que vão alimentar a edificação. Além disso, se integra a decoração do ambiente.

#### Características

Marca: Tigre  
Linha: Quadros de Distribuição  
Referência: 33.04.697.9  
Cor: Branco

#### Dimensões

Disjuntores: 3/4  
E: 148 mm  
D: 141 mm  
C: 78,7 mm  
B: 173,3 mm  
A: 186 mm

Peso: 0,470 Kg

Garantia: 12 meses

## avaliação do produto

0 de 5 estrelas (0 avaliações)

- 5 estrelas (0)
- 4 estrelas (0)
- 3 estrelas (0)
- 2 estrelas (0)
- 1 estrela (0)

Sua opinião é muito importante para nós

avalié este produto



## Comprovante de Inscrição e de Situação Cadastral

### Contribuinte,

Confira os dados de Identificação da Pessoa Jurídica e, se houver qualquer divergência, providencie junto à RFB a sua atualização cadastral.

		<b>REPÚBLICA FEDERATIVA DO BRASIL</b> <b>CADASTRO NACIONAL DA PESSOA JURÍDICA</b>	
NÚMERO DE INSCRIÇÃO <b>89.237.911/0001-40</b> MATRIZ	<b>COMPROVANTE DE INSCRIÇÃO E DE SITUAÇÃO CADASTRAL</b>		DATA DE ABERTURA <b>03/08/1966</b>
NOME EMPRESARIAL <b>GLOBAL DISTRIBUICAO DE BENS DE CONSUMO LTDA.</b>			
TÍTULO DO ESTABELECIMENTO (NOME DE FANTASIA) *****			
CÓDIGO E DESCRIÇÃO DA ATIVIDADE ECONÔMICA PRINCIPAL <b>47.54-7-01 - Comércio varejista de móveis</b>			
CÓDIGO E DESCRIÇÃO DAS ATIVIDADES ECONÔMICAS SECUNDÁRIAS <b>47.44-0-05 - Comércio varejista de materiais de construção não especificados anteriormente</b> <b>47.44-0-03 - Comércio varejista de materiais hidráulicos</b> <b>47.44-0-01 - Comércio varejista de ferragens e ferramentas</b> <b>47.44-0-99 - Comércio varejista de materiais de construção em geral</b> <b>47.52-1-00 - Comércio varejista especializado de equipamentos de telefonia e comunicação</b> <b>47.59-8-99 - Comércio varejista de outros artigos de uso pessoal e doméstico não especificados anteriormente</b> <b>47.54-7-02 - Comércio varejista de artigos de colchoaria</b> <b>47.32-6-00 - Comércio varejista de lubrificantes</b> <b>47.42-3-00 - Comércio varejista de material elétrico</b> <b>47.57-1-00 - Comércio varejista especializado de peças e acessórios para aparelhos eletroeletrônicos para uso doméstico, exceto informática e comunicação</b> <b>66.22-3-00 - Corretores e agentes de seguros, de planos de previdência complementar e de saúde</b> <b>47.53-9-00 - Comércio varejista especializado de eletrodomésticos e equipamentos de áudio e vídeo</b> <b>47.51-2-01 - Comércio varejista especializado de equipamentos e suprimentos de informática</b> <b>47.89-0-99 - Comércio varejista de outros produtos não especificados anteriormente</b> <b>47.44-0-02 - Comércio varejista de madeira e artefatos</b> <b>47.29-6-99 - Comércio varejista de produtos alimentícios em geral ou especializado em produtos alimentícios não especificados anteriormente</b> <b>47.84-9-00 - Comércio varejista de gás liquefeito de petróleo (GLP)</b> <b>45.30-7-05 - Comércio a varejo de pneumáticos e câmaras-de-ar</b> <b>47.89-0-05 - Comércio varejista de produtos saneantes domissanitários</b> <b>49.30-2-02 - Transporte rodoviário de carga, exceto produtos perigosos e mudanças, intermunicipal, interestadual e internacional</b>			
CÓDIGO E DESCRIÇÃO DA NATUREZA JURÍDICA <b>206-2 - SOCIEDADE EMPRESARIA LIMITADA</b>			
LOGRADOURO <b>ROD BR 116</b>	NÚMERO <b>7.350</b>	COMPLEMENTO	
CEP <b>93.950-000</b>	BAIRRO/DISTRITO <b>PORTAL DA SERRA</b>	MUNICÍPIO <b>DOIS IRMAOS</b>	UF <b>RS</b>
ENDEREÇO ELETRÔNICO <b>SIRLEI.FONSECA@HERVAL.COM.BR</b>		TELEFONE <b>(51) 3564-8300 / (51) 3564-8647</b>	
ENTE FEDERATIVO RESPONSÁVEL (EFR) *****			
SITUAÇÃO CADASTRAL <b>ATIVA</b>		DATA DA SITUAÇÃO CADASTRAL <b>03/11/2005</b>	
MOTIVO DE SITUAÇÃO CADASTRAL			



Digite a palavra-chave

TODOS OS PRODUTOS

VER POR MARCAS

PROMOÇÕES

Home > Material Elétrico > Quadros de Distribuição > Sobrepor > Caixa de Disjuntor Fume PVC Sobrepor 3D-NEMA4D-IEC

### Caixa de Disjuntor Fume PVC Sobrepor 3D-NEMA4D-IEC

Referência: 913791  
Marca: Cemar  
Unidade de Venda: Peça

AMBIENTE 100% SEGURO

**SITE BLINDADO**

## R\$ 20,90

até 4x sem juros de R\$ 5,23 no cartão

[Formas de Parcelamento](#)

[Adicionar à Lista de Desejos](#)

[Comprar](#)

Calcule o frete:

Google

Twitter

Comir

0

[Indique para um Amigo](#)

Avião

Ver mais detalhes deste produto

Ver avaliações

#### em viu esse produto viu também

Caixa de Montagem Opaca PVC 310x230x125mm IP55 Cinza



ckk R\$ 67,90

[COMPRAR](#)

Abafador de Ruído Plug K10 Silicone com Cordão 13dB



Kalipso R\$ 1,90

[COMPRAR](#)

Condutele de Alumínio Múltiplo X com Tampa Cega 3/4"

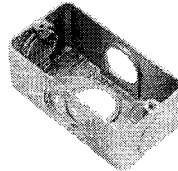

Tramontina R\$ 5,90

[COMPRAR](#)

Plugue Macho 2P 10A Corpo Chato - Tramontina

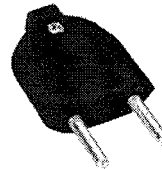

Tramontina R\$ 1,90

[COMPRAR](#)

Avental PVC 1,20x0,60m



Brascamp R\$ 6,90

[COMPRAR](#)

#### Quem comprou este produto comprou também

Porca Sextavada Zincada NC 1/8" Chata 1/4 QMD 1,00 - Ciser

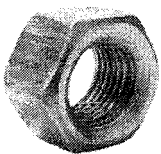

Ciser

[ADICIONAR](#)

Prensa Hidráulica Manual Standard 15Ton

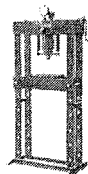

Bovenau De R\$ 692,00 Por R\$ 619,90

[COMPRAR](#)

Disco de Corte para Inox 180x1,8x22,2mm 2 Telas



Toolmix R\$ 4,90

[COMPRAR](#)

Prensa Hidráulica Manual Standard 30Ton

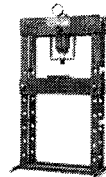

Bovenau R\$ 1.379,00

[COMPRAR](#)

Autotransformador Trifásico Alumínio sem Caixa 5KVA

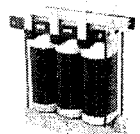

Wise

[ADICIONAR](#)

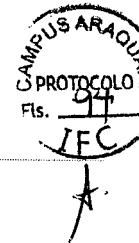

## Comprovante de Inscrição e de Situação Cadastral

### Contribuinte,

Confira os dados de Identificação da Pessoa Jurídica e, se houver qualquer divergência, providencie junto à RFB a sua atualização cadastral.

		<b>REPÚBLICA FEDERATIVA DO BRASIL</b> <b>CADASTRO NACIONAL DA PESSOA JURÍDICA</b>	
NÚMERO DE INSCRIÇÃO <b>92.664.028/0001-41</b> MATRIZ	<b>COMPROVANTE DE INSCRIÇÃO E DE SITUAÇÃO CADASTRAL</b>		DATA DE ABERTURA <b>17/03/1972</b>
NOME EMPRESARIAL <b>FERRAMENTAS GERAIS COMERCIO E IMPORTACAO DE FERRAMENTAS E MAQUINAS LTDA</b>			
TÍTULO DO ESTABELECIMENTO (NOME DE FANTASIA) <b>FERRAMENTAS GERAIS</b>			
CÓDIGO E DESCRIÇÃO DA ATIVIDADE ECONÔMICA PRINCIPAL <b>46.72-9-00 - Comércio atacadista de ferragens e ferramentas</b>			
CÓDIGO E DESCRIÇÃO DAS ATIVIDADES ECONÔMICAS SECUNDÁRIAS <b>46.79-6-99 - Comércio atacadista de materiais de construção em geral</b> <b>46.73-7-00 - Comércio atacadista de material elétrico</b> <b>46.63-0-00 - Comércio atacadista de Máquinas e equipamentos para uso industrial; partes e peças</b> <b>47.44-0-01 - Comércio varejista de ferragens e ferramentas</b> <b>47.44-0-99 - Comércio varejista de materiais de construção em geral</b> <b>47.42-3-00 - Comércio varejista de material elétrico</b>			
CÓDIGO E DESCRIÇÃO DA NATUREZA JURÍDICA <b>206-2 - SOCIEDADE EMPRESARIA LIMITADA</b>			
LOGRADOURO <b>R VOLUNTARIOS DA PATRIA</b>	NÚMERO <b>3223</b>	COMPLEMENTO	
CEP <b>90.230-901</b>	BAIRRO/DISTRITO <b>SAO GERALDO</b>	MUNICÍPIO <b>PORTO ALEGRE</b>	UF <b>RS</b>
ENDEREÇO ELETRÔNICO		TELEFONE <b>(0051) 3581-020</b>	
ENTE FEDERATIVO RESPONSÁVEL (EFR) *****			
SITUAÇÃO CADASTRAL <b>ATIVA</b>		DATA DA SITUAÇÃO CADASTRAL <b>03/11/2005</b>	
MOTIVO DE SITUAÇÃO CADASTRAL			
SITUAÇÃO ESPECIAL *****		DATA DA SITUAÇÃO ESPECIAL *****	

Aprovado pela Instrução Normativa RFB nº 1.470, de 30 de maio de 2014.

Emitido no dia **01/04/2016** às **09:46:35** (data e hora de Brasília).

Página: 1/1

Consulta QSA / Capital Social

Voltar



Quer saber mais sobre nossos produtos? Cadastre-se ou faça Login

Minha Conta

Comprar pelo Telefone

item 22

O que você procura?



Campo

Enviar



Tubo de PVC para Canalização

Ferramentas

Materiais Hidráulicos

Materiais Elétricos

Tubos e Acessórios

Iluminação

Oferta Especial

Copafér.com.br > Materiais Elétricos > Quadros e Caixas Elétricas

**ENCONTROU PREÇO MELHOR?** **COBRIMOS QUALQUER OFERTA!** **clique aqui**

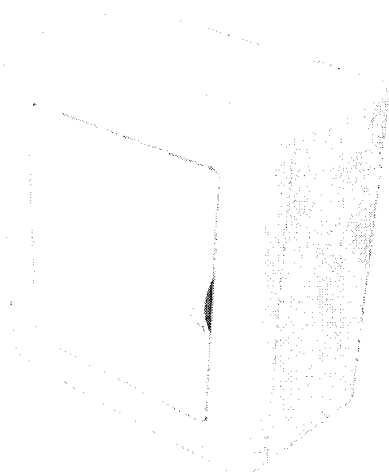

### Quadro de Distribuição de Sobrepor Para 3 Disjuntores NEMA ou 4 DIN Porta Branca Reversível - 3212 - FAME

Código: 4013070

+ informações

de: R\$ 32,53

Por **R\$ 26,61** ou

**1x de R\$ 26,61** sem juros



Avalie este produto

Indique a um amigo

Curtir 379

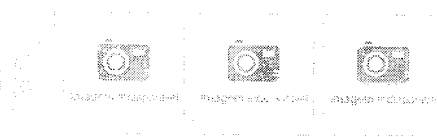

Adicionar a uma lista:

Lista de Desejos

Lista de Casamento

#### Recomendamos Também

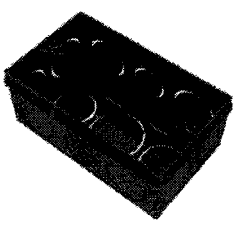

Caixa de Luz Eletroduto Roscável 4"x2" Preta - 33.04.286.8 - TIGRE

de: R\$ 1,89  
por: **R\$ 1,70**



Caixa de Sobrepor Retangular Somente Para Módulos de Tomadas de 10A e 20A - 2838 -

de: R\$ 3,47  
por: **R\$ 2,84**



Caixa + Tomada 2P+T NBR 14136 10A 250V Lizflex - 57304002 - TRAMONTINA

de: R\$ 13,31  
por: **R\$ 11,10**

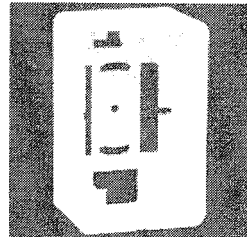

Caixa Padrão Sistema Modular - 0934 - FAME

de: R\$ 3,77  
por: **R\$ 3,09**

#### Mais Detalhes

### Quadro de Distribuição de Sobrepor Para 3 Disjuntores NEMA ou 4 DIN Porta Branca Reversível - 3212 - FAME

Especificações técnicas:

- Para uso em instalações elétricas de baixa tensão residenciais, comerciais e industriais.
- Acompanha Cartela com Etiquetas adesivas para identificação dos circuitos.
- Estrutura reforçada e de alta qualidade, proporcionando durabilidade, resistência, conforto e segurança ao consumidor.



## Comprovante de Inscrição e de Situação Cadastral

### Contribuinte,

Confira os dados de Identificação da Pessoa Jurídica e, se houver qualquer divergência, providencie junto à RFB a sua atualização cadastral.

		<b>REPÚBLICA FEDERATIVA DO BRASIL</b> <b>CADASTRO NACIONAL DA PESSOA JURÍDICA</b>	
NÚMERO DE INSCRIÇÃO <b>55.728.224/0001-06</b> MATRIZ	<b>COMPROVANTE DE INSCRIÇÃO E DE SITUAÇÃO CADASTRAL</b>		DATA DE ABERTURA <b>16/05/1986</b>
NOME EMPRESARIAL <b>COPAFER COMERCIAL LTDA</b>			
TÍTULO DO ESTABELECIMENTO (NOME DE FANTASIA) *****			
CÓDIGO E DESCRIÇÃO DA ATIVIDADE ECONÔMICA PRINCIPAL <b>47.44-0-01 - Comércio varejista de ferragens e ferramentas</b>			
CÓDIGO E DESCRIÇÃO DAS ATIVIDADES ECONÔMICAS SECUNDÁRIAS <b>47.44-0-99 - Comércio varejista de materiais de construção em geral</b>			
CÓDIGO E DESCRIÇÃO DA NATUREZA JURÍDICA <b>206-2 - SOCIEDADE EMPRESARIA LIMITADA</b>			
LOGRADOURO <b>AV DOS ESTADOS</b>	NÚMERO <b>4555</b>	COMPLEMENTO	
CEP <b>09.210-580</b>	BAIRRO/DISTRITO <b>SANTA TEREZINHA</b>	MUNICÍPIO <b>SANTO ANDRE</b>	UF <b>SP</b>
ENDEREÇO ELETRÔNICO		TELEFONE	
ENTE FEDERATIVO RESPONSÁVEL (EFR) *****			
SITUAÇÃO CADASTRAL <b>ATIVA</b>		DATA DA SITUAÇÃO CADASTRAL <b>29/05/2004</b>	
MOTIVO DE SITUAÇÃO CADASTRAL			
SITUAÇÃO ESPECIAL *****		DATA DA SITUAÇÃO ESPECIAL *****	

Aprovado pela Instrução Normativa RFB nº 1.470, de 30 de maio de 2014.

Emitido no dia **01/04/2016** às **09:48:41** (data e hora de Brasília).

Página: 1/1

[Consulta QSA / Capital Social](#)

[Voltar](#)



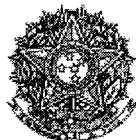

MINISTÉRIO DA EDUCAÇÃO  
Secretaria Executiva  
Subsecretaria de Planejamento e Orçamento  
Instituto Federal de Educação Ciência e Tecnologia do Sul de Minas Gerais  
Campus Inconfidentes

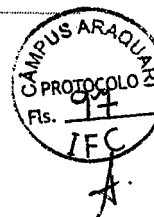

### Termo de Homologação do Pregão Eletrônico

Nº 00024/2015 (SRP)

Às 16:57 horas do dia 22 de janeiro de 2016, após constatada a regularidade dos atos procedimentais, a autoridade competente, Sr. CARLOS MAGNO DE LIMA, HOMOLOGA a adjudicação referente ao Processo nº 23344003511201582, Pregão nº 00024/2015.

### Resultado da Homologação

#### Item: 1

**Descrição:** ACESSÓRIO CAIXA PASSAGEM

**Descrição Complementar:** Acessório caixa passagem, nome acessório para condutor elétrico, adaptador para eletroduto condutele, soldável com dimensão 3/4', cor cinza, Marca de referência: Tigre ou similar ou superior ou de melhor qualidade.

**Tratamento Diferenciado:** Tipo I - Participação Exclusiva de ME/EPP

**Aplicabilidade Decreto 7174:** Não

**Aplicabilidade Margem de Preferência:** Não

**Quantidade:** 1.500

**Unidade de fornecimento:** Unidade

**Valor estimado:** R\$ 0,9400

**Situação:** Homologado

**Adjudicado para:** COMERCIAL SPONCHIADO LTDA - EPP , pelo melhor lance de R\$ 0,3500 e a quantidade de 1.500 Unidade .

#### Eventos do Item

Evento	Data	Nome	Observações
Adjudicado	22/01/2016 13:53:21	-	Adjudicação em grupo da proposta. Fornecedor: COMERCIAL SPONCHIADO LTDA - EPP, CNPJ/CPF: 13.338.681/0001-44, Melhor lance: R\$ 0,3500
Homologado	22/01/2016 16:57:48	CARLOS MAGNO DE LIMA	

#### Item: 2

**Descrição:** ACESSÓRIO CAIXA PASSAGEM

**Descrição Complementar:** Acessório caixa passagem, nome acessório para condutor elétrico, caixa de sobrepor condutele com 5 entradas, medindo 94,5 mm x 50 mm x 40 mm, cor cinza, Marca de referência: Tigre ou similar ou superior ou de melhor qualidade.

**Tratamento Diferenciado:** Tipo I - Participação Exclusiva de ME/EPP

**Aplicabilidade Decreto 7174:** Não

**Aplicabilidade Margem de Preferência:** Não

**Quantidade:** 500

**Unidade de fornecimento:** Unidade

**Valor estimado:** R\$ 5,6900

**Situação:** Homologado

**Adjudicado para:** LIG - SOLUCOES EMPRESARIAIS INTEGRADAS LTDA - ME , pelo melhor lance de R\$ 4,5600 e a quantidade de 500 Unidade .

#### Eventos do Item

Evento	Data	Nome	Observações
Adjudicado	22/01/2016 13:53:21	-	Adjudicação em grupo da proposta. Fornecedor: LIG - SOLUCOES EMPRESARIAIS INTEGRADAS LTDA - ME, CNPJ/CPF: 73.858.524/0001-91, Melhor lance: R\$ 4,5600
Homologado	22/01/2016 16:57:50	CARLOS MAGNO DE LIMA	

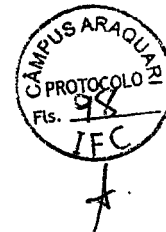

Homologado 22/01/2016 CARLOS  
16:58:36 MAGNO  
DE LIMA

**Item: 27****Descrição:** CHAVE MAGNÉTICA**Descrição Complementar:** Chave magnética, tipo partida direta, tensão nominal 220, corrente nominal 25, características adicionais trifásica, para potência de até 5 cv.**Tratamento Diferenciado:** Tipo I - Participação Exclusiva de ME/EPP**Aplicabilidade Decreto 7174:** Não**Aplicabilidade Margem de Preferência:** Não**Quantidade:** 10**Unidade de fornecimento:** Unidade**Valor estimado:** R\$ 156,8000**Situação:** Homologado**Adjudicado para:** L.H.GONCALVES COMPONENTES ELETRONICOS - EPP , pelo melhor lance de R\$ 149,7000 e a quantidade de 10 Unidade .**Eventos do Item**

Evento	Data	Nome	Observações
Adjudicado	22/01/2016 13:53:21	-	Adjudicação em grupo da proposta. Fornecedor: L.H.GONCALVES COMPONENTES ELETRONICOS - EPP, CNPJ/CPF: 08.288.901/0001-32, Melhor lance: R\$ 149,7000
Homologado	22/01/2016 16:58:38	CARLOS MAGNO DE LIMA	

**Item: 28****Descrição:** CONTATOR**Descrição Complementar:** CONTATOR, TIPO 1NA + 1NF/ TRIPOLAR, TENSÃO TRABALHO 220/ 380/ 660 V, TENSÃO NOMINAL BOBINA 220 V, CORRENTE TRABALHO 25 A, TENSÃO MÁXIMA BOBINA 500 V, CORRENTE MÁXIMA BOBINA 32 A, FREQUÊNCIA 60 HZ**Tratamento Diferenciado:** Tipo I - Participação Exclusiva de ME/EPP**Aplicabilidade Decreto 7174:** Não**Aplicabilidade Margem de Preferência:** Não**Quantidade:** 10**Unidade de fornecimento:** UNIDADE**Valor estimado:** R\$ 124,9900**Situação:** Homologado**Adjudicado para:** L.H.GONCALVES COMPONENTES ELETRONICOS - EPP , pelo melhor lance de R\$ 99,0100 e a quantidade de 10 UNIDADE .**Eventos do Item**

Evento	Data	Nome	Observações
Adjudicado	22/01/2016 13:53:21	-	Adjudicação em grupo da proposta. Fornecedor: L.H.GONCALVES COMPONENTES ELETRONICOS - EPP, CNPJ/CPF: 08.288.901/0001-32, Melhor lance: R\$ 99,0100
Homologado	22/01/2016 16:58:40	CARLOS MAGNO DE LIMA	

**Item: 29****Descrição:** ELETRODO SOLDA**Descrição Complementar:** Eletrodo solda, nome eletrodo revestido para soldagem em aço carbono, bitola de 2,50 mm. Lata de 20 Kg**Tratamento Diferenciado:** Tipo I - Participação Exclusiva de ME/EPP**Aplicabilidade Decreto 7174:** Não**Aplicabilidade Margem de Preferência:** Não**Quantidade:** 2**Unidade de fornecimento:** Lata / 20 Kg**Valor estimado:** R\$ 189,0000**Situação:** Cancelado na aceitação**Eventos do Item**

Evento	Data	Nome	Observações
Cancelado na aceitação	08/01/2016 15:04:09	-	Item cancelado na aceitação. Motivo: Sem êxito nas negociações.
Homologado	22/01/2016 16:58:42	CARLOS MAGNO DE LIMA	



MINISTÉRIO DA SAÚDE  
SECRETARIA ESPECIAL DE SAÚDE INDÍGENA  
Distrito Sanitário Especial Indígena - Maranhão

**Termo de Homologação do Pregão Eletrônico**

Nº 00011/2016 (SRP)

Às 09:30 horas do dia 22 de junho de 2016, após constatada a regularidade dos atos procedimentais, a autoridade competente, Sr. ALEXANDRE OLIVEIRA CANTUARIA, HOMOLOGA a adjudicação referente ao Processo nº 25046004638201517, Pregão nº 00011/2016.

**Resultado da Homologação**

**GRUPO 1**

**Tratamento Diferenciado:** -

**Aplicabilidade Margem de Preferência:** Não

**Valor estimado:** R\$ 464.499,9000

**Situação:** Homologado

**Adjudicado para:** FORTLEV INDUSTRIA E COMERCIO DE PLASTICOS LTDA , pelo melhor lance de R\$ 191.300,0000 e a quantidade de 0 .

**Itens do grupo:**

- 1 - RESERVATÓRIO
- 2 - RESERVATÓRIO
- 3 - RESERVATÓRIO
- 4 - RESERVATÓRIO

**GRUPO 2**

**Tratamento Diferenciado:** -

**Aplicabilidade Margem de Preferência:** Não

**Valor estimado:** R\$ 1.620.933,6700

**Situação:** Homologado

**Adjudicado para:** COMERCIAL BARROS COMERCIO E REPRESENTACOES LTDA - ME , pelo melhor lance de R\$ 1.231.333,5000 e a quantidade de 0 .

**Itens do grupo:**

- 5 - TUBO HIDRÁULICO
- 6 - TUBO HIDRÁULICO
- 7 - TUBO HIDRÁULICO
- 8 - TUBO HIDRÁULICO
- 9 - TUBO HIDRÁULICO
- 10 - TUBO HIDRÁULICO
- 11 - BUCHA
- 12 - BUCHA
- 13 - BUCHA
- 14 - BUCHA
- 15 - CONEXÃO HIDRÁULICA
- 16 - CONEXÃO HIDRÁULICA
- 17 - CONEXÃO HIDRÁULICA
- 18 - LUVA CONEXÃO
- 19 - LUVA CONEXÃO

**Eventos do Item**

Evento	Data	Nome	Observações
Adjudicado	14/06/2016 11:53:15	-	Adjudicação individual da proposta. Fornecedor: J. E. DE OLIVEIRA RODRIGUES - ME, CNPJ/CPF: 17.142.432/0001-30, Melhor lance : R\$ 44,0000
Homologado	22/06/2016 09:30:59	ALEXANDRE OLIVEIRA CANTUARIA	

**Item: 92 - GRUPO 3****Descrição:** CAPACITOR DE POTENCIA - TENSAO NOMINAL ATE 440 V**Descrição Complementar:** CAPACITOR PERMANENTE 30 MF 220 VAC**Tratamento Diferenciado:** -**Aplicabilidade Margem de Preferência:** Não**Quantidade:** 200**Unidade de fornecimento:** UNIDADE**Valor estimado:** R\$ 54,5000**Situação:** Homologado**Adjudicado para:** J. E. DE OLIVEIRA RODRIGUES - ME , pelo melhor lance de R\$ 51,0000 e a quantidade de 200 UNIDADE .**Eventos do Item**

Evento	Data	Nome	Observações
Adjudicado	14/06/2016 11:53:15	-	Adjudicação individual da proposta. Fornecedor: J. E. DE OLIVEIRA RODRIGUES - ME, CNPJ/CPF: 17.142.432/0001-30, Melhor lance : R\$ 51,0000
Homologado	22/06/2016 09:30:59	ALEXANDRE OLIVEIRA CANTUARIA	

**Item: 93 - GRUPO 3****Descrição:** CAPACITOR DE POTENCIA - TENSAO NOMINAL ATE 440 V**Descrição Complementar:** CAPACITOR PERMANENTE 40 MF 220 VAC**Tratamento Diferenciado:** -**Aplicabilidade Margem de Preferência:** Não**Quantidade:** 200**Unidade de fornecimento:** UNIDADE**Valor estimado:** R\$ 75,8300**Situação:** Homologado**Adjudicado para:** J. E. DE OLIVEIRA RODRIGUES - ME , pelo melhor lance de R\$ 20,2200 e a quantidade de 200 UNIDADE .**Eventos do Item**

Evento	Data	Nome	Observações
Adjudicado	14/06/2016 11:53:15	-	Adjudicação individual da proposta. Fornecedor: J. E. DE OLIVEIRA RODRIGUES - ME, CNPJ/CPF: 17.142.432/0001-30, Melhor lance : R\$ 20,2200
Homologado	22/06/2016 09:30:59	ALEXANDRE OLIVEIRA CANTUARIA	

**Item: 94 - GRUPO 3****Descrição:** CONTATOR**Descrição Complementar:** CONTATOR, TENSÃO NOMINAL BOBINA 380 V, MODELO CWM18 (WEG)**Tratamento Diferenciado:** -**Aplicabilidade Margem de Preferência:** Não**Quantidade:** 150**Unidade de fornecimento:** UNIDADE**Valor estimado:** R\$ 147,8300**Situação:** Homologado**Adjudicado para:** J. E. DE OLIVEIRA RODRIGUES - ME , pelo melhor lance de R\$ 110,0000 e a quantidade de 150 UNIDADE .**Eventos do Item**

Evento	Data	Nome	Observações
Adjudicado	14/06/2016 11:53:15	-	Adjudicação individual da proposta. Fornecedor: J. E. DE OLIVEIRA RODRIGUES - ME, CNPJ/CPF: 17.142.432/0001-30, Melhor lance : R\$ 110,0000
	22/06/2016	ALEXANDRE	



MINISTÉRIO DA EDUCAÇÃO  
Universidade Federal de Goiás  
Pró-Reitoria de Administração e Finanças

### Termo de Homologação do Pregão Eletrônico

Nº 00236/2015 (SRP)

Às 22:12 horas do dia 17 de fevereiro de 2016, após constatada a regularidade dos atos procedimentais, a autoridade competente, Sr. CARLITO LARIUCCI, HOMOLOGA a adjudicação referente ao Processo nº 008676/2015-16, Pregão nº 00236/2015.

### Resultado da Homologação

#### Item: 1

**Descrição:** COMPRESSOR REFRIGERAÇÃO

**Descrição Complementar:** COMPRESSOR ROTATIVO PARA AR CONDICIONADO TIPO SPLIT 9000 BTUS, 220V 60HZ, GÁS REFRIGERANTE R-22.

**Tratamento Diferenciado:** Tipo I - Participação Exclusiva de ME/EPP

**Aplicabilidade Decreto 7174:** Não

**Aplicabilidade Margem de Preferência:** Não

**Quantidade:** 30

**Valor estimado:** R\$ 306,6700

**Unidade de fornecimento:** Un

**Situação:** Homologado

**Adjudicado para:** PREVEINFO INFORMATICA E REFRIGERACAO LTDA - ME , pelo melhor lance de R\$ 350,0000 , com valor negociado a R\$ 306,0000 e a quantidade de 30 Un .

#### Eventos do Item

Evento	Data	Nome	Observações
Adjudicado	11/02/2016 14:18:12	-	Adjudicação em grupo da proposta. Fornecedor: PREVEINFO INFORMATICA E REFRIGERACAO LTDA - ME, CNPJ/CPF: 00.781.399/0001-95, Melhor lance: R\$ 350,0000, Valor Negociado: R\$ 306,0000
Homologado	17/02/2016 22:12:21	CARLITO LARIUCCI	

#### Item: 2

**Descrição:** COMPRESSOR REFRIGERAÇÃO

**Descrição Complementar:** COMPRESSOR ROTATIVO PARA AR CONDICIONADO TIPO SPLIT 9000 BTUS, 220V 60HZ, GÁS REFRIGERANTE R-410A.

**Tratamento Diferenciado:** Tipo I - Participação Exclusiva de ME/EPP

**Aplicabilidade Decreto 7174:** Não

**Aplicabilidade Margem de Preferência:** Não

**Quantidade:** 10

**Valor estimado:** R\$ 309,0000

**Unidade de fornecimento:** Un

**Situação:** Cancelado na aceitação

#### Eventos do Item

Evento	Data	Nome	Observações
Cancelado na aceitação	06/01/2016 10:16:50	-	Item cancelado na aceitação. Motivo: Valores ofertados acima da estimativa, fornecedores não negociaram.
Homologado	17/02/2016 22:12:23	CARLITO LARIUCCI	

#### Item: 3

**Descrição:** COMPRESSOR REFRIGERAÇÃO

**Descrição Complementar:** COMPRESSOR ROTATIVO PARA AR CONDICIONADO TIPO SPLIT 12000 BTUS, 220V 60HZ, GÁS REFRIGERANTE R-410A.

**Tratamento Diferenciado:** Tipo I - Participação Exclusiva de ME/EPP

**Aplicabilidade Decreto 7174:** Não

**Aplicabilidade Margem de Preferência:** Não

**Quantidade:** 5

**Unidade de fornecimento:** Un

Homologado 17/02/2016 CARLITO  
22:16:11 LARIUCCI

**Item: 91****Descrição:** CONTATOR**Descrição Complementar:** CONTATOR, TENSÃO NOMINAL BOBINA 380 V, MODELO CWM18 (WEG)**Tratamento Diferenciado:** Tipo I - Participação Exclusiva de ME/EPP**Aplicabilidade Decreto 7174:** Não**Aplicabilidade Margem de Preferência:** Não**Quantidade:** 50**Unidade de fornecimento:** UNIDADE**Valor estimado:** R\$ 115,6100**Situação:** Homologado

**Adjudicado para:** RPF COMERCIAL LTDA - EPP , pelo melhor lance de R\$ 100,0700 e a quantidade de 50 UNIDADE .

**Eventos do Item**

Evento	Data	Nome	Observações
Adjudicado	11/02/2016 14:18:15	-	Adjudicação em grupo da proposta. Fornecedor: RPF COMERCIAL LTDA - EPP, CNPJ/CPF: 03.217.016/0001-49, Melhor lance: R\$ 100,0700
Homologado	17/02/2016 22:16:13	CARLITO LARIUCCI	

**Item: 92****Descrição:** CONTATOR**Descrição Complementar:** CONTATOR, APLICAÇÃO MANUTENÇÃO, MODELO 1 CWM25**Tratamento Diferenciado:** Tipo I - Participação Exclusiva de ME/EPP**Aplicabilidade Decreto 7174:** Não**Aplicabilidade Margem de Preferência:** Não**Quantidade:** 50**Unidade de fornecimento:** UNIDADE**Valor estimado:** R\$ 135,8700**Situação:** Homologado

**Adjudicado para:** RPF COMERCIAL LTDA - EPP , pelo melhor lance de R\$ 125,9700 e a quantidade de 50 UNIDADE .

**Eventos do Item**

Evento	Data	Nome	Observações
Adjudicado	11/02/2016 14:18:15	-	Adjudicação em grupo da proposta. Fornecedor: RPF COMERCIAL LTDA - EPP, CNPJ/CPF: 03.217.016/0001-49, Melhor lance: R\$ 125,9700
Homologado	17/02/2016 22:16:15	CARLITO LARIUCCI	

**Item: 93****Descrição:** CONTATOR**Descrição Complementar:** CONTATOR, APLICAÇÃO MANUTENÇÃO, MODELO 1 CWM25**Tratamento Diferenciado:** Tipo I - Participação Exclusiva de ME/EPP**Aplicabilidade Decreto 7174:** Não**Aplicabilidade Margem de Preferência:** Não**Quantidade:** 50**Unidade de fornecimento:** UNIDADE**Valor estimado:** R\$ 146,4100**Situação:** Homologado

**Adjudicado para:** RPF COMERCIAL LTDA - EPP , pelo melhor lance de R\$ 146,8700 , com valor negociado a R\$ 146,0000 e a quantidade de 50 UNIDADE .

**Eventos do Item**

Evento	Data	Nome	Observações
Adjudicado	11/02/2016 14:18:16	-	Adjudicação em grupo da proposta. Fornecedor: RPF COMERCIAL LTDA - EPP, CNPJ/CPF: 03.217.016/0001-49, Melhor lance: R\$ 146,8700, Valor Negociado: R\$ 146,0000
Homologado	17/02/2016 22:16:16	CARLITO LARIUCCI	

**Item: 94****Descrição:** CONTATOR**Descrição Complementar:** CONTATOR, TIPO TRIPOLAR, TENSÃO NOMINAL BOBINA 220 V, MODELO CWM32 (WEG)**Tratamento Diferenciado:** Tipo I - Participação Exclusiva de ME/EPP

item 23  
mipi  
conf.



- Home
- Materiais Elétricos
- Disjuntores e Fusíveis
- Disjuntores Din
- Disjuntor Din Monopola...

Disjuntor Din Monopolar 250-440V 32A 18x90x53mm Siemens Código do Produto: 85726851

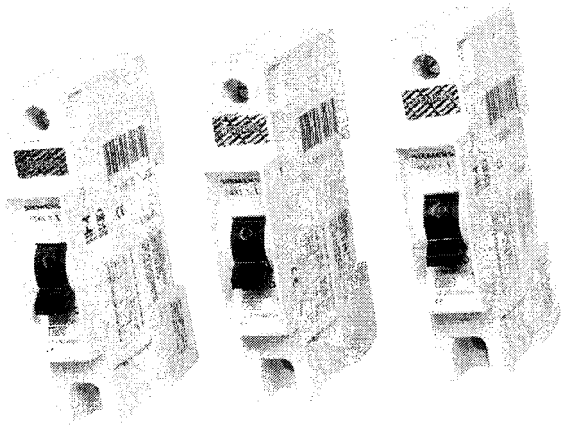

R\$ 12,79/cada

Compre por telefone  
**4007-1380**  
Seg a Sáb 8h - 20h40



troca fácil  
compre na internet e troque na loja  
até 10x s/ juros

Disjuntor Din Monopolar 250-440V 32A 18x90x53mm Siemens Código do Produto: 85726851

Características

Atas características

Marca	Siemens
Quantidade de Polos	1
Largura	18 mm

R\$ 12,79/cada

Compre por telefone  
**4007-1380**  
Seg a Sáb 8h - 20h40



troca fácil  
compre na internet e troque na loja  
até 10x s/ juros

Preço válido para o dia 01/04/2016 na região Mato Grosso do Sul e apenas para retirada do produto diretamente nas Lojas. O valor do frete não está incluso. Verifique disponibilidade de estoque em nossas Lojas. Fotos meramente ilustrativas.

Atas características

Atas características

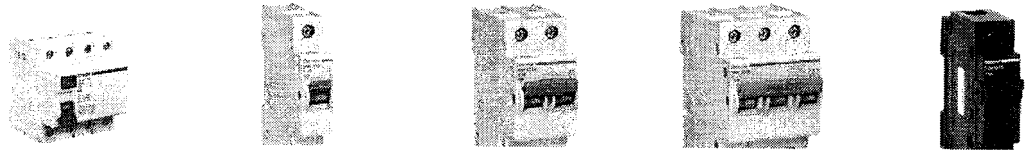

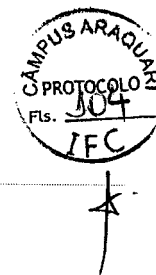

## Comprovante de Inscrição e de Situação Cadastral

Contribuinte,

Confira os dados de Identificação da Pessoa Jurídica e, se houver qualquer divergência, providencie junto à RFB a sua atualização cadastral.

		<b>REPÚBLICA FEDERATIVA DO BRASIL</b>	
<b>CADASTRO NACIONAL DA PESSOA JURÍDICA</b>			
NÚMERO DE INSCRIÇÃO <b>01.438.784/0048-60</b> FILIAL	<b>COMPROVANTE DE INSCRIÇÃO E DE SITUAÇÃO CADASTRAL</b>		DATA DE ABERTURA <b>09/06/2014</b>
NOME EMPRESARIAL <b>LEROY MERLIN COMPANHIA BRASILEIRA DE BRICOLAGEM</b>			
TÍTULO DO ESTABELECIMENTO (NOME DE FANTASIA) <b>LEROY</b>			
CÓDIGO E DESCRIÇÃO DA ATIVIDADE ECONÔMICA PRINCIPAL <b>47.44-0-99 - Comércio varejista de materiais de construção em geral</b>			
CÓDIGO E DESCRIÇÃO DAS ATIVIDADES ECONÔMICAS SECUNDÁRIAS <b>74.90-1-04 - Atividades de intermediação e agenciamento de serviços e negócios em geral, exceto imobiliários</b>			
CÓDIGO E DESCRIÇÃO DA NATUREZA JURÍDICA <b>205-4 - SOCIEDADE ANONIMA FECHADA</b>			
LOGRADOURO <b>R PATAXOS</b>	NÚMERO <b>1000</b>	COMPLEMENTO <b>: PISO 4 RUAS 18 E 19;</b>	
CEP <b>06.833-073</b>	BAIRRO/DISTRITO <b>PATAXOS</b>	MUNICÍPIO <b>EMBU DAS ARTES</b>	UF <b>SP</b>
ENDEREÇO ELETRÔNICO <b>FISCAL@LEROYMERLIN.COM.BR</b>		TELEFONE <b>(11) 5670-8941</b>	
ENTE FEDERATIVO RESPONSÁVEL (EFR) *****			
SITUAÇÃO CADASTRAL <b>ATIVA</b>		DATA DA SITUAÇÃO CADASTRAL <b>09/06/2014</b>	
MOTIVO DE SITUAÇÃO CADASTRAL			
SITUAÇÃO ESPECIAL *****		DATA DA SITUAÇÃO ESPECIAL *****	

Aprovado pela Instrução Normativa RFB nº 1.470, de 30 de maio de 2014.

Emitido no dia **01/04/2016** às **10:09:16** (data e hora de Brasília).

Página: 1/1

Voltar



Procure por produtos, nomes, marcas

faça seu login ou cadastre-se • minha conta



- ILUMINAÇÃO
- DEPARTAMENTOS ELÉTRICAS
- HIDRÁULICA
- ELÉTRICA
- TINTAS
- JARDINAGEM
- CUTELARIA
- ELETRO

VER MAIS DEPARTAMENTOS

Home > ELETRICA > DISJUNTOR MONOPOLAR DIN 32A SIEMENS

- INSTALACAO
- EXTENSOES
- FIOS E CABOS
- ILUMINACAO
- INSTALACAO
- TOMADAS E INTERRUPTORES

# DISJUNTOR MONOPOLAR DIN 32A SIEMENS

REF. 1005917

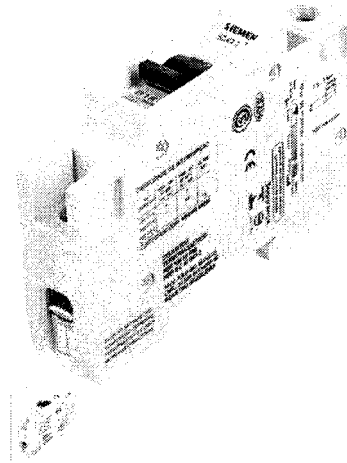

RS 10,50  
**R\$ 9,50**

Twitter Facebook Google+ Email Print 0

Compre na loja mais próxima

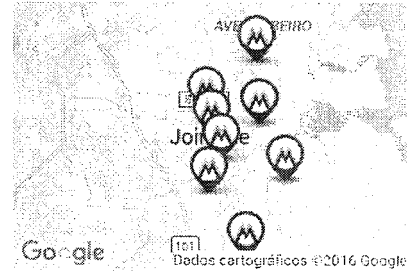

Onde você está? ir

\*Verifique os parâmetros de seu produto.

DISJUNTOR MONOPOLAR DIN 32A SIEMENS...  
+ SIEMENS

[+ mais informações sobre o produto](#)

Avalie este produto

Favoritar

[Lista de Lojas](#)

Detalhes do produto | comentários | avaliações

DISJUNTOR MONOPOLAR DIN 32A SIEMENS

Detalhes do produto | comentários | avaliações

0 comentários

Classificar por **Mais antigos**



Adicionar um comentário...

Facebook Comments Plugin

Detalhes do produto | comentários | avaliações

Avaliações do produto



## Comprovante de Inscrição e de Situação Cadastral

Contribuinte,

Confira os dados de Identificação da Pessoa Jurídica e, se houver qualquer divergência, providencie junto à RFB a sua atualização cadastral.

		<b>REPÚBLICA FEDERATIVA DO BRASIL</b> <b>CADASTRO NACIONAL DA PESSOA JURÍDICA</b>	
NÚMERO DE INSCRIÇÃO <b>83.240.333/0001-15</b> MATRIZ	<b>COMPROVANTE DE INSCRIÇÃO E DE</b> <b>SITUAÇÃO CADASTRAL</b>		DATA DE ABERTURA <b>19/05/1976</b>
NOME EMPRESARIAL <b>LOJAS DE DEPARTAMENTOS MILIUM LTDA</b>			
TÍTULO DO ESTABELECIMENTO (NOME DE FANTASIA) *****			
CÓDIGO E DESCRIÇÃO DA ATIVIDADE ECONÔMICA PRINCIPAL <b>47.13-0-01 - Lojas de departamentos ou magazines</b>			
CÓDIGO E DESCRIÇÃO DAS ATIVIDADES ECONÔMICAS SECUNDÁRIAS <b>64.62-0-00 - Holdings de instituições não-financeiras</b>			
CÓDIGO E DESCRIÇÃO DA NATUREZA JURÍDICA <b>206-2 - SOCIEDADE EMPRESARIA LIMITADA</b>			
LOGRADOURO <b>AV SANTOS DUMONT</b>	NÚMERO <b>4221</b>	COMPLEMENTO	
CEP <b>89.219-730</b>	BAIRRO/DISTRITO <b>ZONA INDUSTRIAL NORTE</b>	MUNICÍPIO <b>JOINVILLE</b>	UF <b>SC</b>
ENDEREÇO ELETRÔNICO <b>contabilidade@milium.com.br</b>		TELEFONE <b>(47) 3145-1025 / (47) 3145-1001</b>	
ENTE FEDERATIVO RESPONSÁVEL (EFR) *****			
SITUAÇÃO CADASTRAL <b>ATIVA</b>		DATA DA SITUAÇÃO CADASTRAL <b>03/11/2005</b>	
MOTIVO DE SITUAÇÃO CADASTRAL			
SITUAÇÃO ESPECIAL *****		DATA DA SITUAÇÃO ESPECIAL *****	

Aprovado pela Instrução Normativa RFB nº 1.470, de 30 de maio de 2014.

Emitido no dia **01/04/2016** às **10:06:10** (data e hora de Brasília).

Página: 1/1

[Consulta QSA / Capital Social](#)

[Voltar](#)



[Decorar \(/decoracao\)](#)
[Iluminação \(/iluminacao\)](#)
[Jardinagem \(/jardinagem\)](#)
[Móveis \(/moveis\)](#)
[Reformar](#)
[Decorar](#)

[Metals e Acessórios \(/metals-e-acessorios\)](#)
[Utilidades Domésticas \(/utilidades-domesticas\)](#)

[Material de Construção \(/material-de-construcao\)](#)
[Piso e Azulejo \(/piso-e-azulejo\)](#)
[Tintas e Acessórios \(/tintas-e-acessorios\)](#)

**Disjuntor Din Curva B 32a M. - Siemens** - Cód: 519200 **R\$ 7,90** à vista **Comprar**

[Material Hidráulico \(/material-hidraulico\)](#)
[Janelas e Portas \(/janelas-e-portas\)](#)
[TODAS AS CATEGORIAS](#)

[Home \(/\)](#)
[Material Elétrico \(/material-eletrico\)](#)
[Disjuntores e Armações \(/material-eletrico/disjuntores-e-armacoes\)](#)

[Unipolar \(/material-eletrico/disjuntores-e-armacoes/unipolar\)](#)
[Disjuntor Din Curva B 32a Monopolar Ref. 5sx1 132-6](#)

Compartilhe:

Disjuntor Din Curva B 32a  
Monopolar Ref. 5sx1 132-6

**Siemens**  
Cód: 519200

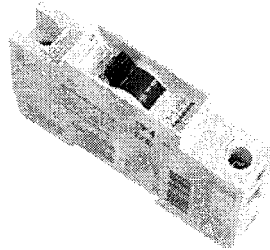

**R\$ 7,90** à vista

(Saiba mais sobre formas de pagamento) (/institucional-formas-de-

Disponibilidade de estoque: **Imediata**

Quantidade:  
(un )

1

**Comprar**

Consultar Frete e Prazo

Preços e Condições exclusivas para compras no site.

Marca: Siemens

QUEM VIU ESTE PRODUTO, ACABOU COMPRANDO

49% compraram

Material Elétrico (/Material  
Elétrico)

Disjuntor Din Curva B  
32A Monopolar Ref. 5Sx1  
132-6

Disjuntor Din Curva B 32A  
Monopolar Ref. 5Sx1 132-6

Preço por unidade

R\$ **7,90** à vista

Disjuntor Din Curva B 32a Monopolar Ref. 5sx1 132-6

Descrição do produto:

Referência do Produto:

5Sx1 132-6

Características Técnicas:

Produto feito de material magnético e com ligação por bornes de estribo

Formas de Utilização:



## Comprovante de Inscrição e de Situação Cadastral

Contribuinte,

Confira os dados de Identificação da Pessoa Jurídica e, se houver qualquer divergência, providencie junto à RFB a sua atualização cadastral.

		<b>REPÚBLICA FEDERATIVA DO BRASIL</b> <b>CADASTRO NACIONAL DA PESSOA JURÍDICA</b>	
NÚMERO DE INSCRIÇÃO <b>63.004.030/0001-96</b> MATRIZ	<b>COMPROVANTE DE INSCRIÇÃO E DE SITUAÇÃO CADASTRAL</b>		DATA DE ABERTURA <b>13/01/1971</b>
NOME EMPRESARIAL <b>C &amp; C CASA E CONSTRUCAO LTDA.</b>			
TÍTULO DO ESTABELECIMENTO (NOME DE FANTASIA) *****			
CÓDIGO E DESCRIÇÃO DA ATIVIDADE ECONÔMICA PRINCIPAL <b>47.44-0-99 - Comércio varejista de materiais de construção em geral</b>			
CÓDIGO E DESCRIÇÃO DAS ATIVIDADES ECONÔMICAS SECUNDÁRIAS <b>46.19-2-00 - Representantes comerciais e agentes do comércio de mercadorias em geral não especializado</b> <b>43.30-4-04 - Serviços de pintura de edifícios em geral</b> <b>43.30-4-05 - Aplicação de revestimentos e de resinas em interiores e exteriores</b> <b>43.30-4-99 - Outras obras de acabamento da construção</b> <b>64.63-8-00 - Outras sociedades de participação, exceto holdings</b>			
CÓDIGO E DESCRIÇÃO DA NATUREZA JURÍDICA <b>206-2 - SOCIEDADE EMPRESARIA LIMITADA</b>			
LOGRADOURO <b>AV MIGUEL STEFANO</b>	NÚMERO <b>2394</b>	COMPLEMENTO	
CEP <b>04.301-002</b>	BAIRRO/DISTRITO <b>AGUA FUNDA</b>	MUNICÍPIO <b>SAO PAULO</b>	UF <b>SP</b>
ENDEREÇO ELETRÔNICO <b>silvio.pacheco@cec.com.br</b>		TELEFONE <b>(11) 5112-2714</b>	
ENTE FEDERATIVO RESPONSÁVEL (EFR) *****			
SITUAÇÃO CADASTRAL <b>ATIVA</b>		DATA DA SITUAÇÃO CADASTRAL <b>03/11/2005</b>	
MOTIVO DE SITUAÇÃO CADASTRAL			
SITUAÇÃO ESPECIAL *****		DATA DA SITUAÇÃO ESPECIAL *****	

Aprovado pela Instrução Normativa RFB nº 1.470, de 30 de maio de 2014.

Emitido no dia **01/04/2016** às **10:07:50** (data e hora de Brasília).

Página: 1/1

Consulta QSA / Capital Social

Voltar

item 24126

# FRETE GRÁTIS

OFERTAS EXCLUSIVAS

FRETE GRÁTIS

Insira seu nome

Insira seu e-mail

OK



PREÇO APENAS PARA CONSULTA PELA INTERNET A PARTIR DE R\$100,00



Control de atendimento

Orçamentos  
Compras online

Meu cadastro Login [Faça conosco](#)



Departamentos

Busca de Produtos

BUSCA

Página Inicial | Eletrica | Disjuntor | Disjuntor Unipolar



## DISJUNTOR 50A UNIPOLAR (C) 5SX1 150 7 - SIEMENS

REF: 10710

R\$ 18,30



ou à vista no boleto

R\$ 17,39

Ver formas de pagamento

Calcule o frete

CEP:

Calcular

Recomende este produto

Curte 0



G+ 0

Compartilhe a sua lista

Descrição do produto

Especificações técnicas

Video do produto

Indique a um amigo

Avalie este produto

### Descrição do produto

Marca:  
Siemens.

Modelo:  
Unipolar.

Cor:  
Branco.

Insira seu nome

Insira seu e-mail

CADASTRAR



LISTA DE PRESENTES



CONHEÇA NOSSAS LOJAS



PORTAL INSTITUCIONAL



CURSOS BALAROTI



TRABALHE CONOSCO



BLOG BALAROTI



2ª VIA DE SUA FATURA

item 241  
26

CAMPUS ARAQUARI  
PROTOCOLO  
Fls. 110  
JFC

Home > Materiais Elétricos > Disjuntores e Fusíveis > Disjuntores Din > Disjuntor Din Monopola...

Disjuntor Din Monopolar 250-440V 50A 18x90x53mm Siemens

Código do Produto: 85726872

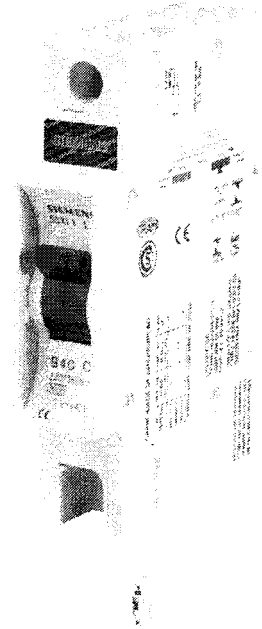

R\$ 19,69/cada **Compre por telefone 4007-1380**  
Seg a Sáb 8h - 20h40

**troca fácil**  
até 10x s/ juros

Disjuntor Din Monopolar 250-440V 50A 18x90x53mm Siemens

Código do Produto: 85726872

Características

Mostrar características

Marca	Siemens
Quantidade de Polos	1
Largura	18 mm

R\$ 19,69/cada **Compre por telefone 4007-1380**  
Seg a Sáb 8h - 20h40

**troca fácil**  
até 10x s/ juros

Preço válido para o dia 31/03/2016 na região Mato Grosso do Sul e apenas para retirada do produto diretamente nas Lojas. O valor do frete não está incluso. Verifique disponibilidade de estoque em nossas Lojas. Fotos meramente ilustrativas.

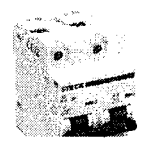



O que você procura?

Visite todos os departamentos

Móveis

Construção

Ferramentas

Telefonia

Elétrico Doméstico

Home

Material de Construção

Material Elétrico

Acessórios de Elétrica

### Disjuntor Monofásico Pial UNIC, Bolt-On, 50

Referência: 049286 promo51050537

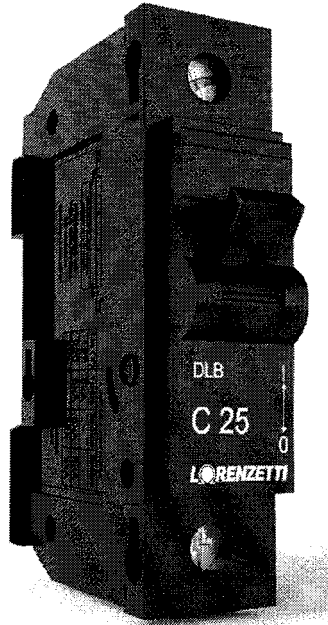

R\$ 23,67 a vista

ou até 5x R\$ 5,38 iguais

Total à prazo: R\$ 26,90

Outras opções de parcelamento

calcule o prazo e valor deste produto

Recomendar

0

0

## descrição produto

Disjuntor Monofásico Pial UNIC, Bolt-On, 50A - 099 12

Disjuntor termomagnético certificado conforme norma NBR 5361.

#### Características

Marca: Pial Legrand

Linha: UNIC

Modelo: Bolt-On

Referência: 099 11

Fase: Monofásico

Pólos: Unipolar

Corrente nominal: 40 amperes

Curva de atuação: C

Frequência: 50/60 Hz

Material: Cobre

Indicação: Utilizado para proteção do circuito elétrico

#### Dimensões

Tamanho (AxLxP): 7,5 x 2,54 x 9,6 cm

Peso: 125 gramas

## avaliação do produto

0 de 5 estrelas (0 avaliações)

- 5 estrelas (0)
- 4 estrelas (0)
- 3 estrelas (0)
- 2 estrelas (0)
- 1 estrela (0)

Sua opinião é muito importante para nós

avalie este produto

ITEM 25  
CAMPUS ARAQUARI  
PROTOCOLO  
Fls. 112  
IEC  
Mov. 7

Decorarçao (/decoracao) Iluminação (/iluminacao) Jardinagem (/jardinagem)  
Metals e Acessórios (/metals-e-acessorios) Utilidades Domésticas (/utilidades-domesticas)

Material de Construção (/material-de-construcao) Piso e Azulejo (/piso-e-azulejo) Tintas e Acessórios (/tintas-e-acessorios)  
Disjuntor Din Curva C 32a Tripolar Ref. 5sx1 332-7 - Siemens Cod: 522295

Material Hidráulico (/material-hidraulico) Janelas e Portas (/janelas-e-portas) **TODAS /**  
Home (/) > Material Elétrico (/material-eletrico) > Disjuntores e Armações (/material-eletrico/disjuntores-e-armacoes)  
> Tripolar (/material-eletrico/disjuntores-e-armacoes/tripolar) > Disjuntor Din Curva C 32a Tripolar Ref. 5sx1 332-7

Compartilhe:

Aquecedor (/aquecedor)

Ferragens (/ferragens)

Decorarçao (/decoracao) Disjuntor Din Curva C 32a Tripolar Ref. 5sx1 332-7  
Eletrodomésticos (/eletrodomesticos) **Siemens**  
Eletrônicos (/eletronicos) Cod: 522295

**R\$ 72,10 à vista**

ou em até 4x de R\$ 18,03  
iluminação (/iluminacao)  
(Saiba mais sobre formas de pagamento) (/institucional-formas-de-

Eletrportáteis (/eletrportateis)

Janelas e Portas (/janelas-e-portas)  
Disponibilidade de estoque: **Imediata**

Fechadura e Segurança (/fechadura-e-seguranca)

Jardinagem (/jardinagem)  
(un )

Lazer e Diversão (/lazer-e-diversao)

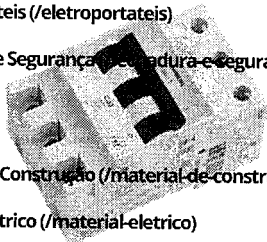

**Comprar**

Material de Construção (/material-de-construcao)

Consultar Frete e Prazo  
Telhas e Calhas (/telhas-e-calhas)  
Preços e Condições exclusivas para compras no site.

Material Elétrico (/material-eletrico)

Tintas e Acessórios (/tintas-e-acessorios)

Material Hidráulico (/material-hidraulico)

Utilidades Domésticas (/utilidades-domesticas)

Metals e Acessórios (/metals-e-acessorios)

Móveis (/moveis)

Piso e Azulejo (/piso-e-azulejo)

QUEM VIU ESTE PRODUTO, ACABOU COMPRANDO

64% compraram

Material Elétrico (/Material Elétrico)

Disjuntor Din Curva C 32a Tripolar Ref. 5Sx1 332-7

Veja por Ambiente

BANHEIRO (/banheiro) COZINHA (/cozinha) GARAGEM (/garagem) JA

LAVANDERIA (/lavanderia) LAZER (/lazer) QUARTO (/quarto) SA

Disjuntor Din Curva C 32A Tripolar Ref. 5Sx1 332-7

Preço por unidade

4x de **R\$ 18,03**  
ou R\$ 72,10 à vista

Disjuntor Din Curva C 32a Tripolar Ref. 5sx1 332-7

Descrição do produto:

Referência do Produto:  
5SX1 332-7

Características Técnicas:

Produto feito de material magnético e com ligação por bornes de estribo.

Benefícios ao Consumidor:

Equipamento de alta tecnologia que protege fios e cabos elétricos contra curtos-circuitos e sobrecargas de energia, proporcionando aplicações seguras e econômicas em instalações elétricas de todos os portes, nos setores: residencial, comercial e industrial

Cuidados com o Produto:

A instalação não está inclusa na venda ou preço do produto e é de inteira responsabilidade do cliente. Para garantia da correta instalação do produto, utilize

EMP: 63004030030-20



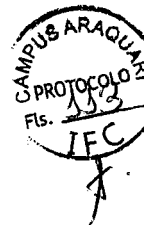

- [Fundos e Seladores](#)
- [Massas](#)
- [Verniz e Stain](#)
- [+ Ver mais](#)
- [Acessórios para Pintura](#)
- [Fitas](#)
- [Lixas](#)
- [Pincéis e Broxas](#)
- [+ Ver mais](#)
- [Solventes e Removedores](#)
- [Diluentes e Solventes](#)
- [Removedores](#)
- [Tintas e Corantes](#)
- [Corantes e Complementos](#)
- [Tintas](#)
- [+ Ver mais](#)
- [São Paulo e outras localidades](#)
- [Minas Gerais](#)
- [Paraná](#)
- [0](#)
- Meu Carrinho**
- Total R\$ ,00
- [Finalizar minha compra >](#)

Telhanorte > Elétrica > Disjuntores e Fusíveis > Disjuntores

# Disjuntor tripolar Din 32A branco 220V/380V - Pial

Código Ref.: 900028

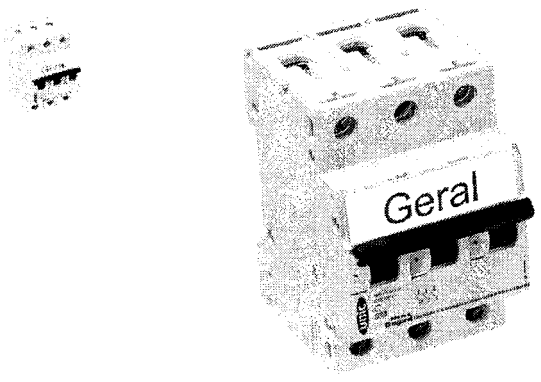

Por: **R\$ 75,90**

[Ver detalhes do produto](#)

1 Escolha a quantidade

1

2 Calcule o frete

[Calcular](#)

Confira as Regiões de Entrega Produto entregue em 1 dia útil\* Conheça as Regras da Retira

3 Você pode precisar:

 Quadro universal 4/3 disjuntor R\$ 17,90

Verifique as quantidades ideais de cada produto no momento da compra.

4 Valor Total da Compra

**R\$ 75,90**

[Adicionar ao carrinho](#)

**Garantia de estoque do produto !**  
A reserva do seu produto é garantida somente após a finalização da compra e não enquanto está no carrinho.

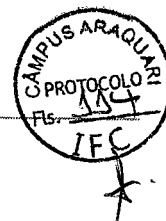

MINISTÉRIO DA DEFESA  
Comando da Marinha  
Centro Tecnológico da Marinha em São Paulo

### Termo de Homologação do Pregão Eletrônico

Nº 00043/2015 (SRP)

Às 09:54 horas do dia 28 de maio de 2015, após constatada a regularidade dos atos procedimentais, a autoridade competente, Sr. FABIO FORNAZIER VOLPINI, HOMOLOGA a adjudicação referente ao Processo nº 63230000275201544, Pregão nº 00043/2015.

### Resultado da Homologação

#### GRUPO 1

**Tratamento Diferenciado:** -

**Aplicabilidade Margem de Preferência:** Não

**Valor estimado:** R\$ 3.358,8000

**Situação:** Homologado

**Adjudicado para:** SPR - COMERCIAL DE MATERIAIS GERAIS LTDA - ME , pelo melhor lance de R\$ 3.358,8000 e a quantidade de 0 .

#### Itens do grupo:

- \* 1 - FUSÍVEL VIDRO
- \* 2 - FUSÍVEL VIDRO
- \* 3 - FUSÍVEL VIDRO
- \* 4 - FUSÍVEL VIDRO
- \* 5 - FUSÍVEL VIDRO
- \* 6 - FUSÍVEL VIDRO
- \* 7 - FUSÍVEL VIDRO
- \* 8 - FUSÍVEL VIDRO
- \* 9 - FUSÍVEL VIDRO
- \* 10 - FUSÍVEL VIDRO
- \* 11 - FUSÍVEL VIDRO
- \* 12 - FUSÍVEL VIDRO
- \* 13 - FUSÍVEL VIDRO
- \* 14 - FUSÍVEL VIDRO
- \* 15 - FUSÍVEL VIDRO
- \* 16 - FUSÍVEL VIDRO
- \* 17 - FUSÍVEL VIDRO
- \* 18 - FUSÍVEL VIDRO
- \* 19 - FUSÍVEL VIDRO
- \* 20 - FUSÍVEL VIDRO
- \* 21 - FUSÍVEL VIDRO
- \* 22 - FUSÍVEL VIDRO
- \* 23 - FUSÍVEL VIDRO

Evento	Data	Nome	Observações
Adjudicado	27/05/2015 10:52:12	-	Adjudicação individual da proposta. Fornecedor: SPR - COMERCIAL DE MATERIAIS GERAIS LTDA - ME, CNPJ/CPF: 72.346.182/0001-68, Melhor lance : R\$ 59,0000
Homologado	28/05/2015 09:55:44	FABIO FORNAZIER VOLPINI	

**Item: 69 - GRUPO 3****Descrição:** DISJUNTOR BAIXA TENSÃO**Descrição Complementar:** Disjuntor Tripolar Curva C Corrente Nominal 16a, Modelo De Referência: Siemens 5sx2 316-7 Ou Similar.**Tratamento Diferenciado:** -**Aplicabilidade Margem de Preferência:** Não**Quantidade:** 2**Valor estimado:** R\$ 61,7600**Unidade de fornecimento:** UNIDADE**Situação:** Homologado**Adjudicado para:** SPR - COMERCIAL DE MATERIAIS GERAIS LTDA - ME , pelo melhor lance de R\$ 59,9900 e a quantidade de 2 UNIDADE .**Eventos do Item**

Evento	Data	Nome	Observações
Adjudicado	27/05/2015 10:52:12	-	Adjudicação individual da proposta. Fornecedor: SPR - COMERCIAL DE MATERIAIS GERAIS LTDA - ME, CNPJ/CPF: 72.346.182/0001-68, Melhor lance : R\$ 59,9900
Homologado	28/05/2015 09:55:44	FABIO FORNAZIER VOLPINI	

**Item: 70 - GRUPO 3****Descrição:** DISJUNTOR BAIXA TENSÃO**Descrição Complementar:** Disjuntor Tripolar Curva C Corrente Nominal 32a, Modelo De Referência: Siemens 5sx2 332-7 Ou Similar.**Tratamento Diferenciado:** -**Aplicabilidade Margem de Preferência:** Não**Quantidade:** 2**Valor estimado:** R\$ 61,7600**Unidade de fornecimento:** UNIDADE**Situação:** Homologado**Adjudicado para:** SPR - COMERCIAL DE MATERIAIS GERAIS LTDA - ME , pelo melhor lance de R\$ 59,9900 e a quantidade de 2 UNIDADE .**Eventos do Item**

Evento	Data	Nome	Observações
Adjudicado	27/05/2015 10:52:12	-	Adjudicação individual da proposta. Fornecedor: SPR - COMERCIAL DE MATERIAIS GERAIS LTDA - ME, CNPJ/CPF: 72.346.182/0001-68, Melhor lance : R\$ 59,9900
Homologado	28/05/2015 09:55:44	FABIO FORNAZIER VOLPINI	

**Item: 71 - GRUPO 3****Descrição:** DISJUNTOR BAIXA TENSÃO**Descrição Complementar:** Disjuntor Tripolar Curva C Corrente Nominal 4a, Modelo De Referência: Siemens 5sx2 304-7 Ou Similar.**Tratamento Diferenciado:** -**Aplicabilidade Margem de Preferência:** Não**Quantidade:** 2**Valor estimado:** R\$ 92,4900**Unidade de fornecimento:** UNIDADE**Situação:** Homologado**Adjudicado para:** SPR - COMERCIAL DE MATERIAIS GERAIS LTDA - ME , pelo melhor lance de R\$ 89,9000 e a quantidade de 2 UNIDADE .**Eventos do Item**



MINISTÉRIO DA DEFESA  
Comando do Exército  
Comando Militar do Sul  
5ª Região Militar  
5ª Brigada de Infantaria Blindada  
5º Grupo de Artilharia de Campanha Autopropulsado

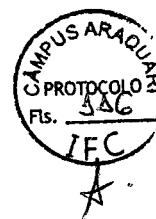

**Termo de Homologação do Pregão Eletrônico**  
Nº 00021/2015 (SRP)

Às 15:00 horas do dia 02 de março de 2016, após constatada a regularidade dos atos procedimentais, a autoridade competente, Sr. SANZIO RICARDO ROCHA GUSMAO, HOMOLOGA a adjudicação referente ao Processo nº 64565.003621/2015, Pregão nº 00021/2015.

**Resultado da Homologação**

**Item: 1**

**Descrição:** FERRAMENTA

**Descrição Complementar:** Chave de teste 100 / 500 V.

**Tratamento Diferenciado:** -

**Aplicabilidade Decreto 7174:** Não

**Aplicabilidade Margem de Preferência:** Não

**Quantidade:** 250

**Unidade de fornecimento:** Und

**Valor estimado:** R\$ 2,5200

**Situação:** Homologado

**Adjudicado para:** L.H.GONCALVES COMPONENTES ELETRONICOS - EPP , pelo melhor lance de R\$ 1,4900 e a quantidade de 250 Und .

**Eventos do Item**

Evento	Data	Nome	Observações
Adjudicado	02/03/2016 13:48:22	-	Adjudicação em grupo da proposta. Fornecedor: L.H.GONCALVES COMPONENTES ELETRONICOS - EPP, CNPJ/CPF: 08.288.901/0001-32, Melhor lance: R\$ 1,4900
Homologado	02/03/2016 15:00:27	SANZIO RICARDO ROCHA GUSMAO	
Homologado	02/03/2016 15:02:46	SANZIO RICARDO ROCHA GUSMAO	

**Item: 2**

**Descrição:** CABO ELÉTRICO FLEXÍVEL

**Descrição Complementar:** Cabo elétrico 16mm quadriplex 16mm.

**Tratamento Diferenciado:** -

**Aplicabilidade Decreto 7174:** Não

**Aplicabilidade Margem de Preferência:** Não

**Quantidade:** 22.000

**Unidade de fornecimento:** METRO

**Valor estimado:** R\$ 4,8900

**Situação:** Homologado

**Adjudicado para:** MARIO SERGIO CASLINI JUNIOR - ME , pelo melhor lance de R\$ 4,3800 e a quantidade de 22.000 METRO .

**Eventos do Item**

Evento	Data	Nome	Observações
--------	------	------	-------------

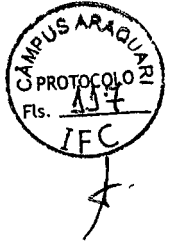
**Item: 13****Descrição:** FIO ELETRICO**Descrição Complementar:** FIO ELETRICO, TIPO RÍGIDO, BITOLA 1,50 MM**Tratamento Diferenciado:** -**Aplicabilidade Decreto 7174:** Não**Aplicabilidade Margem de Preferência:** Não**Quantidade:** 200**Valor estimado:** R\$ 45,0000**Unidade de fornecimento:** ROLO 100,00 M**Situação:** Homologado

**Adjudicado para:** BUSNELLO E QUEIROZ LTDA - ME , **pelo melhor lance de R\$ 42,0000 e a quantidade de 160 ROLO 100,00 M .**

**Eventos do Item**

Evento	Data	Nome	Observações
Adjudicado	02/03/2016 13:48:22	-	Adjudicação em grupo da proposta. Fornecedor: BUSNELLO E QUEIROZ LTDA - ME, CNPJ/CPF: 08.833.557/0001-15, Melhor lance: R\$ 42,0000
Homologado	02/03/2016 15:00:47	SANZIO RICARDO ROCHA GUSMAO	

**Item: 14****Descrição:** FIO ELETRICO**Descrição Complementar:** FIO ELETRICO, TIPO FLEXÍVEL/ PARALELO, BITOLA 2X1,5 MM, COR VERMELHO, MATERIAL CONDUTOR COBRE, MATERIAL ISOLAMENTO PVC**Tratamento Diferenciado:** -**Aplicabilidade Decreto 7174:** Não**Aplicabilidade Margem de Preferência:** Não**Quantidade:** 200**Valor estimado:** R\$ 90,0000**Unidade de fornecimento:** ROLO 100,00 M**Situação:** Homologado

**Adjudicado para:** BUSNELLO E QUEIROZ LTDA - ME , **pelo melhor lance de R\$ 87,9500 e a quantidade de 160 ROLO 100,00 M .**

**Eventos do Item**

Evento	Data	Nome	Observações
Adjudicado	02/03/2016 13:48:22	-	Adjudicação em grupo da proposta. Fornecedor: BUSNELLO E QUEIROZ LTDA - ME, CNPJ/CPF: 08.833.557/0001-15, Melhor lance: R\$ 87,9500
Homologado	02/03/2016 15:00:47	SANZIO RICARDO ROCHA GUSMAO	

**Item: 15****Descrição:** DISJUNTOR BAIXA TENSÃO**Descrição Complementar:** Disjuntor tripolar 50A.**Tratamento Diferenciado:** -**Aplicabilidade Decreto 7174:** Não**Aplicabilidade Margem de Preferência:** Não**Quantidade:** 290**Valor estimado:** R\$ 34,7700**Unidade de fornecimento:** Und**Situação:** Homologado

**Adjudicado para:** BUSNELLO E QUEIROZ LTDA - ME , **pelo melhor lance de R\$ 23,0000 e a quantidade de 150 Und .**

**Eventos do Item**

Evento	Data	Nome	Observações
Adjudicado	02/03/2016 13:48:22	-	Adjudicação em grupo da proposta. Fornecedor: BUSNELLO E QUEIROZ LTDA - ME, CNPJ/CPF: 08.833.557/0001-15, Melhor lance: R\$ 23,0000
		SANZIO	

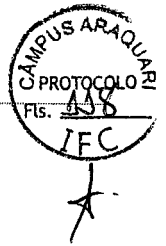

MINISTÉRIO DA DEFESA  
Comando do Exército  
Comando Militar do Nordeste  
7ª Região Militar/7ª Divisão de Exército  
16º Regimento de cavalaria Mecanizado

### Termo de Homologação do Pregão Eletrônico

Nº 00009/2015 (SRP)

Às 11:09 horas do dia 30 de maio de 2016, após constatada a regularidade dos atos procedimentais, a autoridade competente, Sr. MARCELLO YOSHIDA, HOMOLOGA a adjudicação referente ao Processo nº 64685012318201559, Pregão nº 00009/2015.

### Resultado da Homologação

#### Item: 1

**Descrição:** CANALETA

**Descrição Complementar:** CANALETA, MATERIAL TERMOPLÁSTICO AUTOEXTINGUÍVEL, TIPO COM TAMPA, COR BRANCA, LARGURA 20 MM, ALTURA 10 MM, COMPRIMENTO 2,10 M, CARACTERÍSTICAS ADICIONAIS COM DIVISÓRIA, REFERÊNCIA SISTEMA 'X', APLICAÇÃO INSTALAÇÃO ELÉTRICA

**Tratamento Diferenciado:** -

**Aplicabilidade Decreto 7174:** Não

**Aplicabilidade Margem de Preferência:** Não

**Quantidade:** 40

**Unidade de fornecimento:** UNIDADE

**Valor estimado:** R\$ 7,1500

**Situação:** Homologado

**Adjudicado para:** MARIA DE FATIMA DA SILVA NUNES - ME , pelo melhor lance de R\$ 2,8000 e a quantidade de 40 UNIDADE .

#### Eventos do Item

Evento	Data	Nome	Observações
Adjudicado	20/05/2016 16:18:11	-	Adjudicação em grupo da proposta. Fornecedor: MARIA DE FATIMA DA SILVA NUNES - ME, CNPJ/CPF: 02.151.940/0001-07, Melhor lance: R\$ 2,8000
Homologado	30/05/2016 11:09:37	MARCELLO YOSHIDA	

#### Item: 2

**Descrição:** INTERRUPTOR MANUAL

**Descrição Complementar:** Interruptor sistema externo com uma tecla simples e 01 tomada 2P+T 10A/250Volts

**Tratamento Diferenciado:** -

**Aplicabilidade Decreto 7174:** Não

**Aplicabilidade Margem de Preferência:** Não

**Quantidade:** 20

**Unidade de fornecimento:** UNIDADE

**Valor estimado:** R\$ 8,1000

**Situação:** Homologado

**Adjudicado para:** MARIA DE FATIMA DA SILVA NUNES - ME , pelo melhor lance de R\$ 4,7000 e a quantidade de 20 UNIDADE .

#### Eventos do Item

Evento	Data	Nome	Observações
Adjudicado	20/05/2016 16:18:11	-	Adjudicação em grupo da proposta. Fornecedor: MARIA DE FATIMA DA SILVA NUNES - ME, CNPJ/CPF: 02.151.940/0001-07, Melhor lance: R\$ 4,7000
Homologado	30/05/2016 11:09:59	MARCELLO YOSHIDA	

#### Item: 3

**Descrição:** TOMADA

**Descrição Complementar:** Tomada sistema externo 10A/250Volts

**Tratamento Diferenciado:** -

**Eventos do Item**

Evento	Data	Nome	Observações
Adjudicado	20/05/2016 16:18:12	-	Adjudicação em grupo da proposta. Fornecedor: J. J. VITALLI - ME, CNPJ/CPF: 08.658.622/0001-13, Melhor lance: R\$ 42,2000
Homologado	30/05/2016 11:27:56	MARCELLO YOSHIDA	

**Item: 41****Descrição:** PEÇA / ACESSÓRIO DISJUNTOR**Descrição Complementar:** Disjuntor din 40A tripolar**Tratamento Diferenciado:** -**Aplicabilidade Decreto 7174:** Não**Aplicabilidade Margem de Preferência:** Não**Quantidade:** 5**Valor estimado:** R\$ 47,0000**Unidade de fornecimento:** UNIDADE**Situação:** Homologado**Adjudicado para:** BG COMERCIO E MATERIAIS EIRELI - ME , pelo melhor lance de R\$ 32,9000 e a quantidade de 5 UNIDADE .**Eventos do Item**

Evento	Data	Nome	Observações
Adjudicado	20/05/2016 16:18:12	-	Adjudicação em grupo da proposta. Fornecedor: BG COMERCIO E MATERIAIS EIRELI - ME, CNPJ/CPF: 24.101.048/0001-54, Melhor lance: R\$ 32,9000
Homologado	30/05/2016 11:28:18	MARCELLO YOSHIDA	

**Item: 42****Descrição:** PEÇA / ACESSÓRIO DISJUNTOR**Descrição Complementar:** Disjuntor din 50A tripolar**Tratamento Diferenciado:** -**Aplicabilidade Decreto 7174:** Não**Aplicabilidade Margem de Preferência:** Não**Quantidade:** 3**Valor estimado:** R\$ 59,6700**Unidade de fornecimento:** UNIDADE**Situação:** Homologado**Adjudicado para:** BG COMERCIO E MATERIAIS EIRELI - ME , pelo melhor lance de R\$ 32,9900 e a quantidade de 3 UNIDADE .**Eventos do Item**

Evento	Data	Nome	Observações
Adjudicado	20/05/2016 16:18:12	-	Adjudicação em grupo da proposta. Fornecedor: BG COMERCIO E MATERIAIS EIRELI - ME, CNPJ/CPF: 24.101.048/0001-54, Melhor lance: R\$ 32,9900
Homologado	30/05/2016 11:28:50	MARCELLO YOSHIDA	

**Item: 43****Descrição:** PEÇA / ACESSÓRIO DISJUNTOR**Descrição Complementar:** Disjuntor din 60A tripolar**Tratamento Diferenciado:** -**Aplicabilidade Decreto 7174:** Não**Aplicabilidade Margem de Preferência:** Não**Quantidade:** 3**Valor estimado:** R\$ 87,0000**Unidade de fornecimento:** UNIDADE**Situação:** Homologado**Adjudicado para:** BG COMERCIO E MATERIAIS EIRELI - ME , pelo melhor lance de R\$ 33,9900 e a quantidade de 3 UNIDADE .**Eventos do Item**

Evento	Data	Nome	Observações
Adjudicado	20/05/2016 16:18:12	-	Adjudicação em grupo da proposta. Fornecedor: BG COMERCIO E MATERIAIS EIRELI - ME, CNPJ/CPF: 24.101.048/0001-54, Melhor lance: R\$ 33,9900
Homologado	30/05/2016 11:29:05	MARCELLO YOSHIDA	



➔ PREGÃO ELETRÔNICO



MINISTÉRIO DA EDUCAÇÃO  
Secretaria Executiva  
Subsecretaria de Planejamento e Orçamento  
Instituto Federal de Educação Ciência e Tecnologia do Sul de Minas Gerais  
Campus Machado

### Termo de Homologação do Pregão Eletrônico

Nº 00009/2016 (SRP)

Às 13:59 horas do dia 17 de maio de 2016, após constatada a regularidade dos atos procedimentais, a autoridade competente, Sr. CARLOS HENRIQUE RODRIGUES REINATO, HOMOLOGA a adjudicação referente ao Processo nº 23345000918201629, Pregão nº 00009/2016.

### Resultado da Homologação

#### Item: 1

**Descrição:** DISJUNTOR BAIXA TENSÃO

**Descrição Complementar:** Disjuntor Bipolar 15 A, Produto certificado pelo INMETRO na norma ABNT NBR NM 60898.

**Tratamento Diferenciado:** -

**Aplicabilidade Decreto 7174:** Não

**Aplicabilidade Margem de Preferência:** Não

**Quantidade:** 60

**Valor estimado:** R\$ 53,7700

**Unidade de fornecimento:** peça

**Situação:** Homologado

**Adjudicado para:** BRASSFER COMERCIO DE FERRAGENS LTDA - ME , pelo melhor lance de R\$ 27,5000 e a quantidade de 60 peça .

#### Eventos do Item

Evento	Data	Nome	Observações
Adjudicado	17/05/2016 10:38:44	-	Adjudicação em grupo da proposta. Fornecedor: BRASSFER COMERCIO DE FERRAGENS LTDA - ME, CNPJ/CPF: 21.042.594/0001-73, Melhor lance: R\$ 27,5000
Homologado	17/05/2016 13:59:09	CARLOS HENRIQUE RODRIGUES REINATO	

#### Item: 2

**Descrição:** DISJUNTOR BAIXA TENSÃO

**Descrição Complementar:** Disjuntor Tripolar 80 A, Produto certificado pelo INMETRO na norma ABNT NBR NM 60898

**Tratamento Diferenciado:** -

**Aplicabilidade Decreto 7174:** Não

**Aplicabilidade Margem de Preferência:** Não

**Quantidade:** 60

**Valor estimado:** R\$ 91,3700

**Unidade de fornecimento:** peça

**Situação:** Homologado

**Adjudicado para:** PAULO SERGIO DE SOUZA CPF 789.253.126-20 - EPP , pelo melhor lance de R\$ 67,9500 e a quantidade de 60 peça .

#### Eventos do Item

Evento	Data	Nome	Observações
Adjudicado	17/05/2016 10:38:45	-	Adjudicação em grupo da proposta. Fornecedor: PAULO SERGIO DE SOUZA CPF 789.253.126-20 - EPP, CNPJ/CPF: 07.192.771/0001-77, Melhor lance: R\$ 67,9500



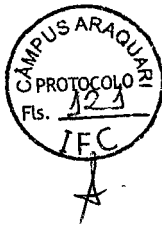

Homologado 17/05/2016  
13:59:13

CARLOS  
HENRIQUE  
RODRIGUES  
REINATO

**Item: 3****Descrição:** DISJUNTOR BAIXA TENSÃO**Descrição Complementar:** Disjuntor Tripolar 50 A, Produto certificado pelo INMETRO na norma ABNT NBR NM 60898**Tratamento Diferenciado:** -**Aplicabilidade Decreto 7174:** Não**Aplicabilidade Margem de Preferência:** Não**Quantidade:** 60**Valor estimado:** R\$ 58,6500**Unidade de fornecimento:** peça**Situação:** Homologado**Adjudicado para:** ADONAI COMERCIO DE MAQUINAS E EQUIPAMENTOS LTDA - ME , **pelo melhor lance de R\$ 30,9800 e a quantidade de 60 peça .****Eventos do Item**

Evento	Data	Nome	Observações
Adjudicado	17/05/2016 10:38:45	-	Adjudicação em grupo da proposta. Fornecedor: ADONAI COMERCIO DE MAQUINAS E EQUIPAMENTOS LTDA - ME, CNPJ/CPF: 17.356.181/0001-96, Melhor lance: R\$ 30,9800
Homologado	17/05/2016 13:59:17	CARLOS HENRIQUE RODRIGUES REINATO	

**Item: 4****Descrição:** DISJUNTOR BAIXA TENSÃO**Descrição Complementar:** Disjuntor Tripolar 60 A, Produto certificado pelo INMETRO na norma ABNT NBR NM 60898**Tratamento Diferenciado:** -**Aplicabilidade Decreto 7174:** Não**Aplicabilidade Margem de Preferência:** Não**Quantidade:** 60**Valor estimado:** R\$ 108,4000**Unidade de fornecimento:** peça**Situação:** Homologado**Adjudicado para:** BRASSFER COMERCIO DE FERRAGENS LTDA - ME , **pelo melhor lance de R\$ 78,0000 e a quantidade de 60 peça .****Eventos do Item**

Evento	Data	Nome	Observações
Adjudicado	17/05/2016 10:38:45	-	Adjudicação em grupo da proposta. Fornecedor: BRASSFER COMERCIO DE FERRAGENS LTDA - ME, CNPJ/CPF: 21.042.594/0001-73, Melhor lance: R\$ 78,0000
Homologado	17/05/2016 13:59:20	CARLOS HENRIQUE RODRIGUES REINATO	

**Item: 5****Descrição:** ESCADA**Descrição Complementar:** Escada extensiva em fibra de vidro. Descrição: escada portátil de comprimento ajustável, constituída de duas seções capazes de deslizarem uma sobre a outra por meio de dispositivos apropriados. Extensão de 5,40 metros a 9,60 metros. Contendo: bandeirola de sinalização / sapata de borracha antiderrapante, porca auto travante em todas as ferragens. Faixa de segurança em diagonal. Garantia mínima de 12 meses.**Tratamento Diferenciado:** -**Aplicabilidade Decreto 7174:** Não**Aplicabilidade Margem de Preferência:** Não**Quantidade:** 2**Valor estimado:** R\$ 1.280,0000**Unidade de fornecimento:** peça**Situação:** Homologado

Bem-vindo a nossa Loja!  
Não é cliente? Clique aqui

Meu Cadastro

Meus Pedidos

Meu Carrinho 0 item

Conheça a Empresa | Fale Conosco

DIGITE AQUI O QUE VOCÊ PROCURA

Todo o site

OK

Veja todos os Departamentos

Armas e Componentes Industriais

Computadores

Artes e Artesanato, Fabricação, Manutenção e Lábil

Banho e Esportes

Outlet



Departamentos / INTERRUPTORES E TOMADAS / CHAVES

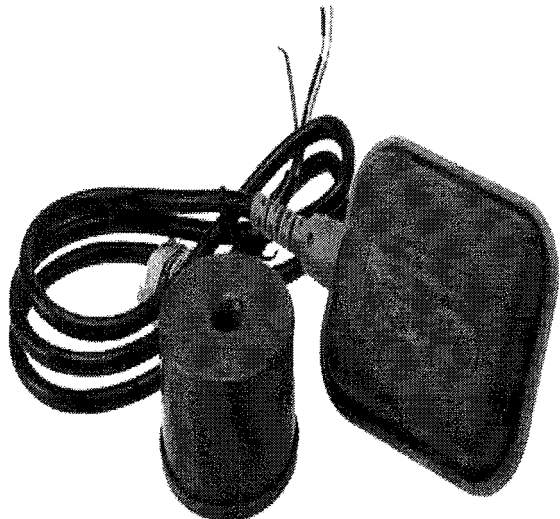

### CHAVE BÓIA CB-2012 SUPERIOR/INFERIOR 15A MARGIRIUS

Por: R\$ 33,06 à vista  
ou R\$ 33,06 em 1x de R\$ 33,06 iguais

Faça sua Avaliação

★ ★ ★ ★ ★

**COMPRAR**

**COMPRA SEGURA**

**INDIQUE A UM AMIGO**

Mais Fotos

clique para ampliar



Mais Detalhes

Chave Bóia CB-2012 Superior/Inferior 15A Margirius

- Capacidade elétrica: 15A com carga resistiva em 250V
- Temperatura de operação: 0° a 60°C
- Grau de proteção: IP X8
- Proteção contra choques elétricos: classe II
- Tipo de interrupção: micro-desconexão
- Isenta de mercúrio: controle por princípio eletromecânico
- Contato reversível: permite o controle de nível inferior ou superior
- Material da bóia: polipropileno
- Cabo de 1,2 metros

125V: 15A 3/4CV

220V: 15A 1CV

Avaliações

Faça uma avaliação

Não há avaliações para este produto

HISTÓRICO DE NAVEGAÇÃO

Últimos produtos vistos (4)

LIMPAR HISTÓRICO

Adicionados ao Carrinho

Termos Pesquisados

Páginas Visitadas

- Arandelas
- Suportes
- Eletrodutos de PVC
- Canaletas

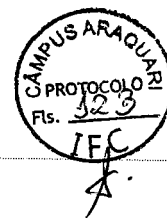

## Comprovante de Inscrição e de Situação Cadastral

**Contribuinte,**

Confira os dados de Identificação da Pessoa Jurídica e, se houver qualquer divergência, providencie junto à RFB a sua atualização cadastral.

		<b>REPÚBLICA FEDERATIVA DO BRASIL</b> <b>CADASTRO NACIONAL DA PESSOA JURÍDICA</b>	
NÚMERO DE INSCRIÇÃO <b>17.155.342/0010-74</b> FILIAL	<b>COMPROVANTE DE INSCRIÇÃO E DE SITUAÇÃO CADASTRAL</b>		DATA DE ABERTURA <b>26/05/2011</b>
NOME EMPRESARIAL <b>LOJA ELETRICA LIMITADA</b>			
TÍTULO DO ESTABELECIMENTO (NOME DE FANTASIA) *****			
CÓDIGO E DESCRIÇÃO DA ATIVIDADE ECONÔMICA PRINCIPAL <b>47.42-3-00 - Comércio varejista de material elétrico</b>			
CÓDIGO E DESCRIÇÃO DAS ATIVIDADES ECONÔMICAS SECUNDÁRIAS <b>47.89-0-99 - Comércio varejista de outros produtos não especificados anteriormente</b>			
CÓDIGO E DESCRIÇÃO DA NATUREZA JURÍDICA <b>206-2 - SOCIEDADE EMPRESARIA LIMITADA</b>			
LOGRADOURO <b>R PROFESSOR JOSE VIEIRA DE MENDONCA</b>		NÚMERO <b>11</b>	COMPLEMENTO <b>LETRA: A;</b>
CEP <b>31.310-260</b>	BAIRRO/DISTRITO <b>ENGENHO NOGUEIRA</b>	MUNICÍPIO <b>BELO HORIZONTE</b>	UF <b>MG</b>
ENDEREÇO ELETRÔNICO <b>FISCAL@LOJAELETRICA.COM.BR</b>		TELEFONE <b>(31) 3218-8922 / (31) 3218-8900</b>	
ENTE FEDERATIVO RESPONSÁVEL (EFR) *****			
SITUAÇÃO CADASTRAL <b>ATIVA</b>		DATA DA SITUAÇÃO CADASTRAL <b>26/05/2011</b>	
MOTIVO DE SITUAÇÃO CADASTRAL			
SITUAÇÃO ESPECIAL *****		DATA DA SITUAÇÃO ESPECIAL *****	

Aprovado pela Instrução Normativa RFB nº 1.470, de 30 de maio de 2014.

Emitido no dia **01/04/2016** às **10:50:08** (data e hora de Brasília).

Página: 1/1

Voltar



Digite a palavra-chave

[TODOS OS PRODUTOS](#)

[VER POR MARCAS](#)

[PROMOÇÕES](#)

[Home](#) > [Material Elétrico](#) > [Chaves Elétricas](#) > [Boia](#) > [Chave Eletrônica Boia Tipo Pêndulo 15A Cabo 2m CB-2002 - Mar-Girius](#)

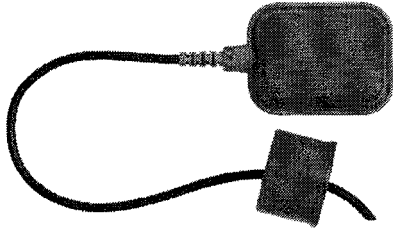

### Chave Eletrônica Boia Tipo Pêndulo 15A Cabo 2m CB-2002 - Mar-Girius

Referência: CB-2002  
Marca: Mar-Girius  
Unidade de Venda: Peça

AMBIENTE  
100% SEGURO

SITE BLINDADO

**R\$ 37,90**

até 6x sem juros de R\$ 6,32 no cartão

[Formas de Parcelamento](#)

[Adicionar à Lista de Desejos](#)

[Comprar](#)

Calcule o frete:



Google

Requisito

Compartilhar

0

[Indique para um Amigo](#)

Avalie

[Ver mais detalhes deste produto](#)

[Ver avaliações](#)

em viu esse produto viu também

Jogo de Ferramentas X-Line com 34 peças



osch

[COMPRAR](#)

Jogo Chave Fenda e Phillips com 5 peças - Gedore



Gedore  
R\$ 33,90

[COMPRAR](#)

Lavadora Alta Pressão HD-7/13 MAXI Monofásico 1885lbs

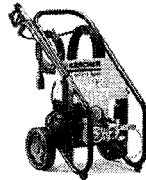

Kärcher  
R\$ 8.416,90

[COMPRAR](#)

Arco de Serra Reto Mini



Starrett  
R\$ 10,90

[COMPRAR](#)

Jogo Soquete Sextavado 1/2" 10-32mm 21 peças Unit Drive



Toolmix  
De R\$ 179,00  
Por R\$ 148,90

[COMPRAR](#)

em comprou este produto comprou também

Eletrodo Inox E316L17/6330 2.50mm 2KG



Esab  
R\$ 131,90

[COMPRAR](#)

Fim de Curso com Caixa de Metal Pistão com Roladana de Aço 1NA+1NF XCK-1167

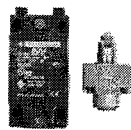

Schneider

[COMPRAR](#)

Cabo Elétrico PP Flexível 750V 3x1,5mm²



Wirex  
R\$ 2,90

[COMPRAR](#)

Haste para Aterramento 5/8x2,4m 12mm 670056 - Magnet

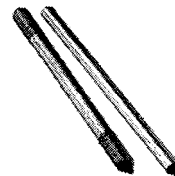

Magnet  
R\$ 23,90

[COMPRAR](#)

Escova Manual Aço 15x4mm Fio 0.35mm Cabo Madeira

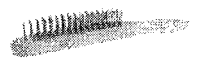

Osborn  
R\$ 4,90

[COMPRAR](#)

Olá, visitante. Acesse sua conta ou cadastre-se.

Seg. à Sex. 08:00hs às 17:00hs - Preços válidos somente para dinheiro ou débito!

[LISTA DE DESEJOS \(0\)](#) [MINHA CONTA](#) [MEU CARRINHO](#) [FINALIZAR PEDIDO](#)



**LOJA SEGURA**  
Certificado de  
Segurança



**ENTREGA RÁPIDA**  
\* Confira os Prazos



**OFERTAS  
ESPECIAIS**  
Descontos para  
Quantidade



**CONTATO VIA  
WHATSAPP**  
Comunicação Direta!

[text\\_about](#)

[Ofertas Especiais](#)

[Lista de Fabricantes](#)

**MEU CARRINHO**

1 item(ns) - R\$ 31,73

[Contate-nos](#)

[text\\_blog](#)

Busca



Produtos marcados com \*\*\* não estão disponíveis na quantidade desejada ou não encontram-se em estoque!

[Principal](#) » [Meu Carrinho](#)

## Meu Carrinho

Imagem	Produto	Modelo	Quantidade	Unitário	Total
	BOIA AUTOMÁTICA ELETROBOIA 15A ***	001407	1	R\$ 31,73	R\$ 31,73

### O que você gostaria de fazer em seguida?

Escolha se você tem um código de desconto ou pontos de fidelidade, ou se gostaria de calcular o custo da entrega.

Simular frete e taxas

**Sub-total: R\$ 31,73**

**Total: R\$ 31,73**

[Continuar Comprando](#)

[Finalizar Compra](#)

### Sobre Nós

Seja você também mais um cliente satisfeito da Aços Nobres. Venha entender de perto o que estamos falando. Não vendemos apenas matérias de construção, ajudamos a construir sonhos. É bom ter você conosco!

Lojista: Cadastre-se e consulte seus descontos adicionais

Compras



Produtividade na Distribuição



ATENDIMENTO ONLINE CLIQUE AQUI PARA SER ATENDIDO



Principal Status do Pedido Minha Conta

O que deseja buscar? Ex: Lâmpadas, Ventiladores e etc.

BUSCAR

Deixe um comentário

Principal ELÉTRICA CHAVE BÓIA EB 25A 1,2m - Chave Bóia Reversora
Principal ELÉTRICA EB 25A 1,2m - Chave Bóia Reversora

Lista de Favoritos

Clique no botão abaixo para adicioná-lo EB 25A 1,2m - Chave Bóia Reversora para sua lista de favoritos.

LIQUIDAÇÃO

- L.S
SIEMENS
MAR GIRIUS
BUSSMANN
EMICOL
RCG
FOX LUX

ELÉTRICA

- ABRACADEIRA
ADAPTADOR
AMPERIMETRO
AQUECEDOR DOMESTICO
BOTOEIRA
CAMPAINHA
CHAVE ALAVANCA
CHAVE BLINDADA
CHAVE BÓIA
CHAVE DESLIZANTE
CHAVE GATILHO
CHAVE MOTOR
CHAVE PARTIDA
CHAVE ROTATIVA
CHAVE TECLA
COMUTADORA
CONECTOR
CONTATOR
DIAZED
DISJUNTOR
DPS
DUCHA
EXTENSÃO
FILTRO DE LINHA
FIM DE CURSO
FUSIVEL NH
MINUTERIA
PINO
PILHA / BATERRIA
PLUG
PORTA FUSIVEL
PRESSOSTATO
PROTECTOR
PUSHBUTTON
QUADRO
RELE
RESIDENCIAL
SAK
SEGURANÇA
SENSOR
SINALIZADOR
SISTEMA X
SOQUETE
TEMPORIZADOR
TOMADA
TORNEIRA ELETRÔNICA
UMIDIFICADOR

FERRAMENTA

- ALICATE
CHAVE ESTRELA
CHAVE FENDA
CHAVE PHILIPS
ESTILETE
FERRO DE SOLDA
FITA ISOLANTE
JOGO CHAVE
MULTIMETRO
PISTOLA DE COLA QUENTE
SUPORTE PARA
TV/MICROONDAS/CELULAR/GPS
TRENA

ILUMINAÇÃO

- LÂMPADA
LÂMPADA LED
HALÓGENA
FITA DE LED
LANTERNA
LUMINARIA EMERGENCIA
REATOR
REFLETOR
STARTER

ILUMINAÇÃO DECORATIVA

- ESPETO DE JARDIM
LUMINARIA MESA
LUMINARIA TARTARUGA
PLAFON

EB 25A 1,2m - Chave Bóia Reversora

imagem meramente ilustrativa.

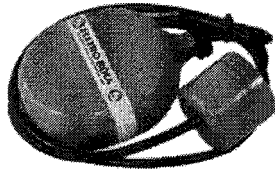

Descrição do produto

Esfera - 1,2m

Comentários

Este produto não recebeu nenhum comentário até agora. Seja o primeiro e envie um comentário para este produto!

Escrever Comentário

Preço: R\$ 51,45

COD: 792

Marca: Kit's Brasil

Peso: 0.428 KGS

Qualificação: AINDA NÃO QUALIFICADO

Quantidade: 1

ADICIONAR NO CARRINHO

Produtos relacionados

CB 1007 S/S - Ch. Bóia Inferior 15A R\$ 123,16

AINDA NÃO QUALIFICADO

EB 15A 1,2m - Chave Bóia Reversora R\$ 39,70

AINDA NÃO QUALIFICADO

EB 15A 3m - Chave Bóia Reversora R\$ 44,70

AINDA NÃO QUALIFICADO

EB 15A 5m - Chave Bóia Reversora R\$ 50,91

AINDA NÃO QUALIFICADO



PREGÃO ELETRÔNICO



MINISTÉRIO DA EDUCAÇÃO  
Secretaria Executiva  
Subsecretaria de Planejamento e Orçamento  
Instituto Federal de Educação Ciência e Tecnologia do Sul de Minas Gerais  
Campus Muzambinho

**Termo de Homologação do Pregão Eletrônico**

Nº 00018/2016 (SRP)

Às 16:07 horas do dia 29 de abril de 2016, após constatada a regularidade dos atos procedimentais, a autoridade competente, Sr. LUIZ CARLOS MACHADO RODRIGUES, HOMOLOGA a adjudicação referente ao Processo nº 23346000861201658, Pregão nº 00018/2016.

**Resultado da Homologação****GRUPO 1****Tratamento Diferenciado:** Tipo I - Participação Exclusiva de ME/EPP**Aplicabilidade Margem de Preferência:** Não**Valor estimado:** R\$ 2.478,2400**Situação:** Homologado

**Adjudicado para:** 2AN COMERCIAL EIRELI - ME , pelo melhor lance de R\$ 1.656,5000 , com valor negociado a R\$ 1.656,5000 e a quantidade de 0 .

**Itens do grupo:**

- 1 - TOMADA
- 2 - TOMADA
- 3 - PLACA CAIXA EMBUTIR
- 4 - PLACA CAIXA EMBUTIR
- 5 - PLACA CAIXA EMBUTIR
- 6 - ACESSÓRIO CAIXA PASSAGEM
- 7 - CONEXÃO ELETROCALHA
- 8 - BRAÇADEIRA CABO AÇO
- 9 - LUMINÁRIA
- 10 - LÂMPADA FLUORESCENTE
- 11 - LUMINÁRIA
- 12 - RELÉ FOTELÉTRICO
- 13 - FITA ISOLANTE ELÉTRICA
- 14 - DISJUNTOR BAIXA TENSÃO
- 15 - DISJUNTOR BAIXA TENSÃO
- 16 - DISJUNTOR BAIXA TENSÃO
- 17 - ALICATE DESCASCAR FIO
- 18 - CHAVE FENDA
- 19 - CHAVE FENDA
- 20 - CHAVE FENDA
- 21 - CABO ELÉTRICO FLEXÍVEL
- 22 - PLUGUE BLINDADO



**Quantidade:** 1  
**Valor estimado:** R\$ 27,5600

**Unidade de fornecimento:** Unidade  
**Situação:** Homologado

**Adjudicado para:** 2AN COMERCIAL EIRELI - ME , pelo melhor lance de R\$ 5,0000 , com valor negociado a R\$ 5,1400 e a quantidade de 1 Unidade .

#### Eventos do Item

Evento	Data	Nome	Observações
Adjudicado	28/04/2016 11:06:42	-	Adjudicação individual da proposta. Fornecedor:2AN COMERCIAL EIRELI - ME, CNPJ/CPF:23.872.154/0001-79, Melhor lance : R\$ 5,0000, Valor Negociado : R\$ 5,1400. Motivo: negociado com pregoeiro
Homologado	29/04/2016 16:07:43	LUIZ CARLOS MACHADO RODRIGUES	

#### Item: 31 - GRUPO 1

**Descrição:** CHAVE ELÉTRICA TIPO BÓIA

**Descrição Complementar:** CHAVE ELÉTRICA TIPO BÓIA, TENSÃO ALIMENTAÇÃO 220 V, APLICAÇÃO RESERVATÓRIO SUPERIOR

**Tratamento Diferenciado:** Tipo I - Participação Exclusiva de ME/EPP

**Aplicabilidade Margem de Preferência:** Não

**Quantidade:** 3

**Unidade de fornecimento:** UNIDADE

**Valor estimado:** R\$ 4,1500

**Situação:** Homologado

**Adjudicado para:** 2AN COMERCIAL EIRELI - ME , pelo melhor lance de R\$ 39,0000 e a quantidade de 3 UNIDADE .

#### Eventos do Item

Evento	Data	Nome	Observações
Adjudicado	28/04/2016 11:06:42	-	Adjudicação individual da proposta. Fornecedor:2AN COMERCIAL EIRELI - ME, CNPJ/CPF:23.872.154/0001-79, Melhor lance : R\$ 39,0000
Homologado	29/04/2016 16:07:43	LUIZ CARLOS MACHADO RODRIGUES	

#### Item: 32 - GRUPO 1

**Descrição:** MÓDULO DIMMER

**Descrição Complementar:** Controle de luminosidade 110 volts dimmer - controle potenciômetro

**Tratamento Diferenciado:** Tipo I - Participação Exclusiva de ME/EPP

**Aplicabilidade Margem de Preferência:** Não

**Quantidade:** 1

**Unidade de fornecimento:** Unidade

**Valor estimado:** R\$ 46,3400

**Situação:** Homologado

**Adjudicado para:** 2AN COMERCIAL EIRELI - ME , pelo melhor lance de R\$ 45,0000 e a quantidade de 1 Unidade .

#### Eventos do Item

Evento	Data	Nome	Observações
Adjudicado	28/04/2016 11:06:42	-	Adjudicação individual da proposta. Fornecedor:2AN COMERCIAL EIRELI - ME, CNPJ/CPF:23.872.154/0001-79, Melhor lance : R\$ 45,0000
Homologado	29/04/2016 16:07:43	LUIZ CARLOS MACHADO RODRIGUES	

#### Item: 33 - GRUPO 1

**Descrição:** CABO ELÉTRICO FLEXÍVEL

**Descrição Complementar:** CABO ELÉTRICO FLEXÍVEL, APLICAÇÃO CABEAMENTO ESTRUTURADO, SEÇÃO NOMINAL 10 MM2, MATERIAL DO CONDUTOR COBRE, MATERIAL ISOLAMENTO PVC, REFERÊNCIA PIRELLI

**Tratamento Diferenciado:** Tipo I - Participação Exclusiva de ME/EPP

**Aplicabilidade Margem de Preferência:** Não

**Quantidade:** 1

**Unidade de fornecimento:** UNIDADE





PREGÃO ELETRÔNICO

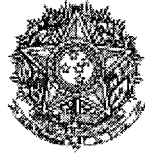

Tribunal de Justiça do Estado do Pará

**Termo de Homologação do Pregão Eletrônico**  
Nº 00010/2016 (SRP)

Às 15:25 horas do dia 02 de junho de 2016, após constatada a regularidade dos atos procedimentais, a autoridade competente, Sr. ANIBAL CORREA PINHEIRO, HOMOLOGA a adjudicação referente ao Processo nº PA-PRO-2015/01776, Pregão nº 00010/2016.

**Resultado da Homologação****GRUPO 1****Tratamento Diferenciado:** Tipo I - Participação Exclusiva de ME/EPP**Aplicabilidade Margem de Preferência:** Não**Valor estimado:** R\$ 4.709,1600**Situação:** Homologado**Adjudicado para:** M.S. DA LUZ COM. E SERV , pelo melhor lance de R\$ 5.400,0000 , com valor negociado a R\$ 4.709,1600 e a quantidade de 0 .**Itens do grupo:**

- \* 1 - LÂMPADA VAPOR MERCÚRIO
- \* 2 - LÂMPADA VAPOR MERCÚRIO
- \* 3 - LÂMPADA VAPOR MERCÚRIO

**GRUPO 2****Tratamento Diferenciado:** Tipo I - Participação Exclusiva de ME/EPP**Aplicabilidade Margem de Preferência:** Não**Valor estimado:** R\$ 8.457,9600**Situação:** Homologado**Adjudicado para:** M.S. DA LUZ COM. E SERV , pelo melhor lance de R\$ 9.600,0000 , com valor negociado a R\$ 8.457,9600 e a quantidade de 0 .**Itens do grupo:**

- \* 4 - LÂMPADA DE SÓDIO
- \* 5 - LÂMPADA DE SÓDIO
- \* 6 - LÂMPADA DE SÓDIO
- \* 7 - LÂMPADA DE SÓDIO

**GRUPO 3****Tratamento Diferenciado:** Tipo I - Participação Exclusiva de ME/EPP**Aplicabilidade Margem de Preferência:** Não**Valor estimado:** R\$ 7.224,9600**Situação:** Homologado**Adjudicado para:** M.S. DA LUZ COM. E SERV , pelo melhor lance de R\$ 8.160,0000 , com valor negociado a R\$ 7.224,9600 e a quantidade de 0 .**Itens do grupo:**

- \* 8 - LÂMPADA DE SÓDIO
- \* 9 - LÂMPADA DE SÓDIO
- \* 10 - LÂMPADA DE SÓDIO
- \* 11 - LÂMPADA DE SÓDIO

**Item: 47 - GRUPO 15****Descrição:** SOQUETE**Descrição Complementar:** SOQUETE DE PRESSÃO ANTI-VIBRATÓRIO COM PARAFUSO, para lâmpadas fluorescentes tubulares, corpo em material termoplastico na cor branca, compatível com lâmpadas de base G-13 e diâmetro T8 a T12, 250V/2A. Referência: Decorlux MT1013 ou superior.**Tratamento Diferenciado:** Tipo I - Participação Exclusiva de ME/EPP**Aplicabilidade Margem de Preferência:** Não**Quantidade:** 500**Unidade de fornecimento:** unidade**Valor estimado:** R\$ 2,9000**Situação:** Homologado**Adjudicado para:** WZ UNIAO MONTAGEM E INSTALACOES INDUSTRIAIS LTDA - EPP , pelo melhor lance de R\$ 2,9000 e a quantidade de 500 unidade .**Eventos do Item**

Evento	Data	Nome	Observações
Adjudicado	31/05/2016 13:20:06	-	Adjudicação individual da proposta. Fornecedor:WZ UNIAO MONTAGEM E INSTALACOES INDUSTRIAIS LTDA - EPP, CNPJ/CPF:08.772.301/0001-45, Melhor lance : R\$ 2,9000
Homologado	02/06/2016 15:27:33	ANIBAL CORREA PINHEIRO	

**Item: 48 - GRUPO 15****Descrição:** SOQUETE**Descrição Complementar:** SOQUETE CEBOLINHA COM RABICHO, para lâmpadas fluorescentes tubulares, corpo em material termoplástico na cor branca, compatível com lâmpadas de base G-13 e diâmetro T8 a T12, 250V/2A. Referência: Decorlux MT1003 ou superior.**Tratamento Diferenciado:** Tipo I - Participação Exclusiva de ME/EPP**Aplicabilidade Margem de Preferência:** Não**Quantidade:** 500**Unidade de fornecimento:** unidade**Valor estimado:** R\$ 0,9900**Situação:** Homologado**Adjudicado para:** WZ UNIAO MONTAGEM E INSTALACOES INDUSTRIAIS LTDA - EPP , pelo melhor lance de R\$ 0,9900 e a quantidade de 500 unidade .**Eventos do Item**

Evento	Data	Nome	Observações
Adjudicado	31/05/2016 13:20:06	-	Adjudicação individual da proposta. Fornecedor:WZ UNIAO MONTAGEM E INSTALACOES INDUSTRIAIS LTDA - EPP, CNPJ/CPF:08.772.301/0001-45, Melhor lance : R\$ 0,9900
Homologado	02/06/2016 15:27:34	ANIBAL CORREA PINHEIRO	

**Item: 49 - GRUPO 16****Descrição:** CHAVE ELÉTRICA TIPO BÓIA**Descrição Complementar:** CHAVE BOIA REGULADOR DE NÍVEL 25 ou 30A. Contato reversível: Permite o controle de nível inferior ou superior por princípio eletromecânico, com carga resistiva em 250V, cabo elétrico flexível com comprimento 1,5m. Referência Fame ref.3259 ou superior.**Tratamento Diferenciado:** Tipo I - Participação Exclusiva de ME/EPP**Aplicabilidade Margem de Preferência:** Não**Quantidade:** 30**Unidade de fornecimento:** unidade**Valor estimado:** R\$ 49,9300**Situação:** Homologado**Adjudicado para:** WZ UNIAO MONTAGEM E INSTALACOES INDUSTRIAIS LTDA - EPP , pelo melhor lance de R\$ 49,9300 e a quantidade de 30 unidade .**Eventos do Item.**

Evento	Data	Nome	Observações
Adjudicado	31/05/2016 13:20:16	-	Adjudicação individual da proposta. Fornecedor:WZ UNIAO MONTAGEM E INSTALACOES INDUSTRIAIS LTDA - EPP, CNPJ/CPF:08.772.301/0001-45, Melhor lance : R\$ 49,9300
Homologado	02/06/2016 15:27:34	ANIBAL CORREA	



➤ PREGÃO ELETRÔNICO

Item 29

MINISTÉRIO DA DEFESA  
Comando do Exército  
Industria de Material Belico do Brasil/FE/RJ

**Termo de Homologação do Pregão Eletrônico**  
Nº 00041/2015 (SRP)

Às 13:53 horas do dia 15 de outubro de 2015, após constatada a regularidade dos atos procedimentais, a autoridade competente, Sr. GEORGE DA SILVA DIVERIO, HOMOLOGA a adjudicação referente ao Processo nº 2015ADM000243-FE, Pregão nº 00041/2015.

**Resultado da Homologação**

**Item: 1**

**Descrição:** PEÇAS / ACESSÓRIOS EQUIPAMENTOS OFICINA MANUTENÇÃO

**Descrição Complementar:** ABRAÇADEIRA; PVC; CINZA; 1POL; CLICK PARA FIXAÇÃO DE ELETRODUTOS E TUBOS

**Tratamento Diferenciado:** -

**Aplicabilidade Decreto 7174:** Não

**Aplicabilidade Margem de Preferência:** Não

**Quantidade:** 100

**Unidade de fornecimento:** UNIDADE

**Valor estimado:** R\$ 6,2800

**Situação:** Homologado

**Adjudicado para:** J. J. VITALLI - ME , pelo melhor lance de R\$ 5,2400 e a quantidade de 100 UNIDADE .

**Eventos do Item**

Evento	Data	Nome	Observações
Adjudicado	15/10/2015 13:42:11	-	Adjudicação em grupo da proposta. Fornecedor: J. J. VITALLI - ME, CNPJ/CPF: 08.658.622/0001-13, Melhor lance: R\$ 5,2400
Homologado	15/10/2015 13:53:05	GEORGE DA SILVA DIVERIO	

**Item: 2**

**Descrição:** PEÇAS / ACESSÓRIOS EQUIPAMENTOS OFICINA MANUTENÇÃO

**Descrição Complementar:** ABRAÇADEIRA; PVC; CINZA; 3/4POL; CLICK PARA FIXAÇÃO DE ELETRODUTOS E TUBOS

**Tratamento Diferenciado:** -

**Aplicabilidade Decreto 7174:** Não

**Aplicabilidade Margem de Preferência:** Não

**Quantidade:** 100

**Unidade de fornecimento:** UNIDADE

**Valor estimado:** R\$ 6,2800

**Situação:** Homologado

**Adjudicado para:** ALDY - EQUIPAMENTOS E SERVICOS LTDA - EPP , pelo melhor lance de R\$ 4,7700 e a quantidade de 100 UNIDADE .

**Eventos do Item**

Evento	Data	Nome	Observações
Adjudicado	15/10/2015 13:42:11	-	Adjudicação em grupo da proposta. Fornecedor: ALDY - EQUIPAMENTOS E SERVICOS LTDA - EPP, CNPJ/CPF: 02.061.784/0001-93, Melhor lance: R\$ 4,7700
Homologado	15/10/2015 13:53:07	GEORGE DA SILVA DIVERIO	

**Item: 3**

**Descrição:** PEÇAS / ACESSÓRIOS EQUIPAMENTOS OFICINA MANUTENÇÃO

**Descrição Complementar:** ABRAÇADEIRA; TIPO COPO; 3/4

**Tratamento Diferenciado:** -

**Aplicabilidade Decreto 7174:** Não

**Aplicabilidade Margem de Preferência:** Não

**Quantidade:** 300

**Unidade de fornecimento:** UNIDADE



Homologado 15/10/2015 GEORGE DA  
13:59:33 SILVA  
DIVERIO

**Item: 53****Descrição:** PEÇAS / ACESSÓRIOS EQUIPAMENTOS OFICINA MANUTENÇÃO**Descrição Complementar:** ELETRODUTO; PVC; CINZA; 3/4**Tratamento Diferenciado:** -**Aplicabilidade Decreto 7174:** Não**Aplicabilidade Margem de Preferência:** Não**Quantidade:** 20**Valor estimado:** R\$ 14,9200**Unidade de fornecimento:** UNIDADE**Situação:** Homologado

**Adjudicado para:** FERRAGENS TERRA LTDA - EPP , pelo melhor lance de R\$ 14,9200 e a quantidade de 20 UNIDADE .

**Eventos do Item**

Evento	Data	Nome	Observações
Adjudicado	15/10/2015 13:42:14	-	Adjudicação em grupo da proposta. Fornecedor: FERRAGENS TERRA LTDA - EPP, CNPJ/CPF: 33.476.649/0001-32, Melhor lance: R\$ 14,9200
Homologado	15/10/2015 13:59:35	GEORGE DA SILVA DIVERIO	

**Item: 54****Descrição:** PEÇAS / ACESSÓRIOS EQUIPAMENTOS OFICINA MANUTENÇÃO**Descrição Complementar:** ELO FUSÍVEL; 15K**Tratamento Diferenciado:** -**Aplicabilidade Decreto 7174:** Não**Aplicabilidade Margem de Preferência:** Não**Quantidade:** 10**Valor estimado:** R\$ 2,4000**Unidade de fornecimento:** UNIDADE**Situação:** Homologado

**Adjudicado para:** JIREH COMERCIAL E DISTRIBUIDORA LTDA - EPP , pelo melhor lance de R\$ 2,3900 e a quantidade de 10 UNIDADE .

**Eventos do Item**

Evento	Data	Nome	Observações
Adjudicado	15/10/2015 13:42:14	-	Adjudicação em grupo da proposta. Fornecedor: JIREH COMERCIAL E DISTRIBUIDORA LTDA - EPP, CNPJ/CPF: 17.604.416/0001-11, Melhor lance: R\$ 2,3900
Homologado	15/10/2015 13:59:36	GEORGE DA SILVA DIVERIO	

**Item: 55****Descrição:** PEÇAS / ACESSÓRIOS EQUIPAMENTOS OFICINA MANUTENÇÃO**Descrição Complementar:** ELO FUSÍVEL; 20K**Tratamento Diferenciado:** -**Aplicabilidade Decreto 7174:** Não**Aplicabilidade Margem de Preferência:** Não**Quantidade:** 20**Valor estimado:** R\$ 2,5500**Unidade de fornecimento:** UNIDADE**Situação:** Homologado

**Adjudicado para:** JIREH COMERCIAL E DISTRIBUIDORA LTDA - EPP , pelo melhor lance de R\$ 2,5200 e a quantidade de 20 UNIDADE .

**Eventos do Item**

Evento	Data	Nome	Observações
Adjudicado	15/10/2015 13:42:14	-	Adjudicação em grupo da proposta. Fornecedor: JIREH COMERCIAL E DISTRIBUIDORA LTDA - EPP, CNPJ/CPF: 17.604.416/0001-11, Melhor lance: R\$ 2,5200
Homologado	15/10/2015 13:59:38	GEORGE DA SILVA DIVERIO	

**Item: 56**



➔ PREGÃO ELETRÔNICO



MINISTÉRIO DA EDUCAÇÃO  
Universidade Federal de Santa Maria

**Termo de Homologação do Pregão Eletrônico**  
Nº 00170/2015 (SRP)

Às 17:03 horas do dia 06 de novembro de 2015, após constatada a regularidade dos atos procedimentais, a autoridade competente, Sr. ISABEL BOHRER SCHERER, HOMOLOGA a adjudicação referente ao Processo nº 23081010703201583, Pregão nº 00170/2015.

**Resultado da Homologação**

**Item: 1**

**Descrição:** PEÇAS / ACESSÓRIOS EQUIPAMENTOS OFICINA MANUTENÇÃO

**Descrição Complementar:** Adaptador tripolar (2 Pinos + Terra) para tomada, com flexa modelo antigo e tomada padrão novo. Anexar catálogo.

**Tratamento Diferenciado:** -

**Aplicabilidade Decreto 7174:** Não

**Aplicabilidade Margem de Preferência:** Não

**Quantidade:** 3.000

**Unidade de fornecimento:** Un

**Valor estimado:** R\$ 2,5900

**Situação:** Homologado

**Adjudicado para:** BLUE PARTS LICITACOES LTDA - EPP , pelo melhor lance de R\$ 2,7800 , com valor negociado a R\$ 2,5900 e a quantidade de 3.000 Un .

**Eventos do Item**

Evento	Data	Nome	Observações
Adjudicado	06/11/2015 11:24:33	-	Adjudicação em grupo da proposta. Fornecedor: BLUE PARTS LICITACOES LTDA - EPP, CNPJ/CPF: 16.403.724/0001-16, Melhor lance: R\$ 2,7800, Valor Negociado: R\$ 2,5900
Homologado	06/11/2015 17:13:54	ISABEL BOHRER SCHERER	

**Item: 2**

**Descrição:** PEÇAS / ACESSÓRIOS EQUIPAMENTOS OFICINA MANUTENÇÃO

**Descrição Complementar:** Adaptador tripolar (3 pinos redondos) para tomada, com flexa modelo novo e tomada universal padrão antigo (2 pinos + terra). Anexar catálogo.

**Tratamento Diferenciado:** -

**Aplicabilidade Decreto 7174:** Não

**Aplicabilidade Margem de Preferência:** Não

**Quantidade:** 3.000

**Unidade de fornecimento:** Un

**Valor estimado:** R\$ 2,8000

**Situação:** Homologado

**Adjudicado para:** PHG ELETRO ELETRONICOS LTDA - EPP , pelo melhor lance de R\$ 3,1400 , com valor negociado a R\$ 2,8000 e a quantidade de 3.000 Un .

**Eventos do Item**

Evento	Data	Nome	Observações
Adjudicado	06/11/2015 11:24:33	-	Adjudicação em grupo da proposta. Fornecedor: PHG ELETRO ELETRONICOS LTDA - EPP, CNPJ/CPF: 21.137.250/0001-48, Melhor lance: R\$ 3,1400, Valor Negociado: R\$ 2,8000
Homologado	06/11/2015 17:13:56	ISABEL BOHRER SCHERER	

**Item: 3**

**Descrição:** PEÇAS / ACESSÓRIOS EQUIPAMENTOS OFICINA MANUTENÇÃO

**Descrição Complementar:** ALÇA PRÉ-FORMADA P/ CABO ALUMÍNIO CAA#10MM



**Aplicabilidade Decreto 7174:** Não  
**Aplicabilidade Margem de Preferência:** Não  
**Quantidade:** 100  
**Valor estimado:** R\$ 11,1600

**Unidade de fornecimento:** Un  
**Situação:** Homologado

**Adjudicado para:** LEONARDO DE OLIVEIRA MACHADO CPF 086.763.116-33 - ME , pelo melhor lance de R\$ 2,3000 e a quantidade de 100 Un .

#### Eventos do Item

Evento	Data	Nome	Observações
Adjudicado	06/11/2015 11:27:27	-	Adjudicação em grupo da proposta. Fornecedor: LEONARDO DE OLIVEIRA MACHADO CPF 086.763.116-33 - ME, CNPJ/CPF: 10.376.365/0001-79, Melhor lance: R\$ 2,3000
Homologado	06/11/2015 17:08:09	ISABEL BOHRER SCHERER	

#### Item: 147

**Descrição:** PEÇAS / ACESSÓRIOS EQUIPAMENTOS OFICINA MANUTENÇÃO

**Descrição Complementar:** ELO FUSÍVEL DE AT 12K.

**Tratamento Diferenciado:** -

**Aplicabilidade Decreto 7174:** Não

**Aplicabilidade Margem de Preferência:** Não

**Quantidade:** 100

**Valor estimado:** R\$ 10,1300

**Unidade de fornecimento:** Un

**Situação:** Homologado

**Adjudicado para:** LEONARDO DE OLIVEIRA MACHADO CPF 086.763.116-33 - ME , pelo melhor lance de R\$ 2,6000 e a quantidade de 100 Un .

#### Eventos do Item

Evento	Data	Nome	Observações
Adjudicado	06/11/2015 11:27:27	-	Adjudicação em grupo da proposta. Fornecedor: LEONARDO DE OLIVEIRA MACHADO CPF 086.763.116-33 - ME, CNPJ/CPF: 10.376.365/0001-79, Melhor lance: R\$ 2,6000
Homologado	06/11/2015 17:08:11	ISABEL BOHRER SCHERER	

#### Item: 148

**Descrição:** PEÇAS / ACESSÓRIOS EQUIPAMENTOS OFICINA MANUTENÇÃO

**Descrição Complementar:** ELO FUSÍVEL DE AT 15K

**Tratamento Diferenciado:** -

**Aplicabilidade Decreto 7174:** Não

**Aplicabilidade Margem de Preferência:** Não

**Quantidade:** 100

**Valor estimado:** R\$ 10,7400

**Unidade de fornecimento:** Un

**Situação:** Homologado

**Adjudicado para:** LEONARDO DE OLIVEIRA MACHADO CPF 086.763.116-33 - ME , pelo melhor lance de R\$ 2,7000 e a quantidade de 100 Un .

#### Eventos do Item

Evento	Data	Nome	Observações
Adjudicado	06/11/2015 11:27:27	-	Adjudicação em grupo da proposta. Fornecedor: LEONARDO DE OLIVEIRA MACHADO CPF 086.763.116-33 - ME, CNPJ/CPF: 10.376.365/0001-79, Melhor lance: R\$ 2,7000
Homologado	06/11/2015 17:08:12	ISABEL BOHRER SCHERER	

#### Item: 149

**Descrição:** PEÇAS / ACESSÓRIOS EQUIPAMENTOS OFICINA MANUTENÇÃO

**Descrição Complementar:** ELO FUSÍVEL DE AT 1K.

**Tratamento Diferenciado:** -

**Aplicabilidade Decreto 7174:** Não

**Aplicabilidade Margem de Preferência:** Não

**Quantidade:** 100

**Valor estimado:** R\$ 6,0100

**Unidade de fornecimento:** Un

**Situação:** Homologado



➤ PREGÃO ELETRÔNICO

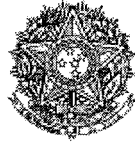

MINISTÉRIO DA AGRICULTURA, PECUÁRIA E ABASTECIMENTO  
Empresa Brasileira de Pesquisa Agropecuária  
EMBRAPA/CNPQ

**Termo de Homologação do Pregão Eletrônico**

Nº 00005/2015 (SRP)

Às 11:50 horas do dia 26 de novembro de 2015, após constatada a regularidade dos atos procedimentais, a autoridade competente, Sr. LUCIA GATTO, HOMOLOGA a adjudicação referente ao Processo nº 18/2015, Pregão nº 00005/2015.

**Resultado da Homologação**

**GRUPO 1**

**Tratamento Diferenciado:** -

**Aplicabilidade Margem de Preferência:** Não

**Valor estimado:** R\$ 360,1000

**Situação:** Homologado

**Adjudicado para:** JUME'S MATERIAL DE CONSTRUCAO LTDA - EPP , pelo melhor lance de R\$ 175,0000 e a quantidade de 0 .

**Itens do grupo:**

- 2 - ACESSÓRIO/COMPONENTE ELÉTRICO ELETRÔNICO
- 3 - ACESSÓRIO/COMPONENTE ELÉTRICO ELETRÔNICO

**GRUPO 2**

**Tratamento Diferenciado:** -

**Aplicabilidade Margem de Preferência:** Não

**Valor estimado:** R\$ 12.584,0000

**Situação:** Homologado

**Adjudicado para:** AMP COMERCIO E SERVICOS EIRELI - ME , pelo melhor lance de R\$ 9.935,0000 e a quantidade de 0 .

**Itens do grupo:**

- 4 - ACESSÓRIO/COMPONENTE ELÉTRICO ELETRÔNICO
- 5 - ACESSÓRIO/COMPONENTE ELÉTRICO ELETRÔNICO
- 6 - ACESSÓRIO/COMPONENTE ELÉTRICO ELETRÔNICO
- 7 - ACESSÓRIO/COMPONENTE ELÉTRICO ELETRÔNICO
- 8 - ACESSÓRIO/COMPONENTE ELÉTRICO ELETRÔNICO
- 9 - ACESSÓRIO/COMPONENTE ELÉTRICO ELETRÔNICO
- 10 - ACESSÓRIO/COMPONENTE ELÉTRICO ELETRÔNICO
- 16 - ACESSÓRIO/COMPONENTE ELÉTRICO ELETRÔNICO
- 17 - ACESSÓRIO/COMPONENTE ELÉTRICO ELETRÔNICO
- 18 - ACESSÓRIO/COMPONENTE ELÉTRICO ELETRÔNICO
- 19 - ACESSÓRIO/COMPONENTE ELÉTRICO ELETRÔNICO
- 20 - ACESSÓRIO/COMPONENTE ELÉTRICO ELETRÔNICO

**GRUPO 3**

**Tratamento Diferenciado:** -

**Aplicabilidade Margem de Preferência:** Não

**Valor estimado:** R\$ 25.423,0000

**Situação:** Homologado

**Adjudicado para:** ANCORA UTILIDADES E MATERIAIS DE CONSTRUCAO LTDA - ME , pelo melhor lance de R\$ 20.863,0000 e a quantidade de 0 .

11:51:40 GATTO

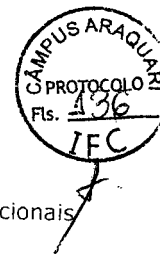
**Item: 57 - GRUPO 9****Descrição:** ACESSÓRIO/COMPONENTE ELÉTRICO ELETRÔNICO**Descrição Complementar:** Elo fusível, classe distribuição, tipo 15K, corrente nominal 15, características adicionais com arruela de latão, material estanho, aplicação para proteção de rede**Tratamento Diferenciado:** -**Aplicabilidade Margem de Preferência:** Não**Quantidade:** 20**Valor estimado:** R\$ 3,1000**Unidade de fornecimento:** unidade**Situação:** Homologado**Adjudicado para:** CUIABA DISTRIBUIDORA DE MAQUINAS E FERRAMENTAS LTDA - M , pelo melhor lance de R\$ 3,1000 e a quantidade de 20 unidade .**Eventos do Item**

Evento	Data	Nome	Observações
Adjudicado	26/11/2015 10:54:43	-	Adjudicação individual da proposta. Fornecedor:CUIABA DISTRIBUIDORA DE MAQUINAS E FERRAMENTAS LTDA - M, CNPJ/CPF:26.524.199/0001-40, Melhor lance : R\$ 3,1000
Homologado	26/11/2015 11:51:40	LUCIA GATTO	

**Item: 58 - GRUPO 9****Descrição:** ACESSÓRIO/COMPONENTE ELÉTRICO ELETRÔNICO**Descrição Complementar:** Elo fusível, classe distribuição, tipo 5H, corrente nominal 5, características adicionais com arruela de latão, material estanho, aplicação para proteção de rede**Tratamento Diferenciado:** -**Aplicabilidade Margem de Preferência:** Não**Quantidade:** 20**Valor estimado:** R\$ 5,8200**Unidade de fornecimento:** unidade**Situação:** Homologado**Adjudicado para:** CUIABA DISTRIBUIDORA DE MAQUINAS E FERRAMENTAS LTDA - M , pelo melhor lance de R\$ 5,8200 e a quantidade de 20 unidade .**Eventos do Item**

Evento	Data	Nome	Observações
Adjudicado	26/11/2015 10:54:43	-	Adjudicação individual da proposta. Fornecedor:CUIABA DISTRIBUIDORA DE MAQUINAS E FERRAMENTAS LTDA - M, CNPJ/CPF:26.524.199/0001-40, Melhor lance : R\$ 5,8200
Homologado	26/11/2015 11:51:43	LUCIA GATTO	

**Item: 59 - GRUPO 9****Descrição:** ACESSÓRIO/COMPONENTE ELÉTRICO ELETRÔNICO**Descrição Complementar:** Elo fusível, classe distribuição, tipo 6K, corrente nominal 6, características adicionais com arruela de latão, material estanho, aplicação para proteção de rede**Tratamento Diferenciado:** -**Aplicabilidade Margem de Preferência:** Não**Quantidade:** 20**Valor estimado:** R\$ 2,4800**Unidade de fornecimento:** unidade**Situação:** Homologado**Adjudicado para:** CUIABA DISTRIBUIDORA DE MAQUINAS E FERRAMENTAS LTDA - M , pelo melhor lance de R\$ 2,4800 e a quantidade de 20 unidade .**Eventos do Item**

Evento	Data	Nome	Observações
Adjudicado	26/11/2015 10:54:43	-	Adjudicação individual da proposta. Fornecedor:CUIABA DISTRIBUIDORA DE MAQUINAS E FERRAMENTAS LTDA - M, CNPJ/CPF:26.524.199/0001-40, Melhor lance : R\$ 2,4800
Homologado	26/11/2015 11:51:43	LUCIA GATTO	

**Item: 60 - GRUPO 9****Descrição:** ACESSÓRIO/COMPONENTE ELÉTRICO ELETRÔNICO**Descrição Complementar:** Elo fusível, classe distribuição, tipo formato botão, tipo 25K, comprimento 500, corrente nominal 25; máxima admissível 38, normas técnicas NBR 5.359/89, material liga de estanho, temperatura trabalho < 100°C; ponto de fusão 230



## Sacola



Régua Extensora com Fusível de Proteção - Adaptador  
12 Tomadas Bivolt - Force Line

Vendido e entregue por Magazine Luiza

Quantidade

Preço

1

R\$ 89,90

[Excluir](#)

Frete para 00000-000 [Ok](#) [Não sei o cep](#)

**Subtotal (1 item) R\$ 89,90**

[Comprar mais produtos](#)
[Continuar](#)

[Atendimento](#)
[Chat online](#)
[Compre pelo telefone \(11\) 3508-9900](#)
[Certificados e segurança](#)
**INTERNET  
SEGURA**

Os produtos adicionados na sacola de compras ficarão reservados por até 15 minutos após você acessar a página de pagamento. Preços e condições de pagamento exclusivos para compras via internet, podendo variar nas lojas físicas. Ofertas válidas até o término de nossos estoques para internet. Vendas sujeitas à análise e confirmação de dados.

Rodovia dos Bandeirantes KM 68.760 - Rio Abaixo - CEP: 13213-902 - Louveira/SP - CNPJ: 47960950/0449-27  
Magazine Luiza – Todos os direitos reservados



## Minha cesta

aproveite e leve também



([http://americanas.com.br/prcDCSext.recom=Neemu\\_Carr](http://americanas.com.br/prcDCSext.recom=Neemu_Carr)  
1)

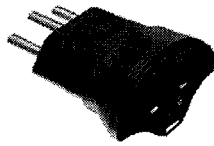

([http://americanas.com.br/prcDCSext.recom=Neemu\\_Carr](http://americanas.com.br/prcDCSext.recom=Neemu_Carr)  
2)



([http://americanas.com.br/prcDCSext.recom=Neemu\\_Carr](http://americanas.com.br/prcDCSext.recom=Neemu_Carr)  
3)

**Filtro de linha com 12 tomadas - Force Line (110V/220V)**

(<http://americanas.com.br/produto/8539364>)

(<http://americanas.com.br/produto/8539364>)

1

R\$ 73,39

Vendido e entregue por:  
SHOP63  
[saiba mais](#)

[Retirar da Cesta](#)

Simule o prazo de entrega e o frete para seu CEP abaixo:

[calcular frete](#)

[Não sei meu CEP](#)

**Atenção:** O prazo começa a contar a partir da aprovação do pagamento.

Subtotal (1 Item):	R\$	73,39
Frete (?):		-
Total:	R\$	73,39

Cupom ou Vale, informe-o na etapa de Pagamento.

**comprar**

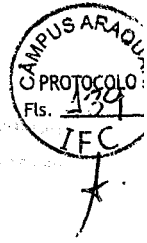

Pessoas que compraram este produto do seu carrinho também compraram



Nobreak SMS  
Station II  
800VA Bivolt -  
De: 412,85

**Por: 351,90**

[Comprar](#)



Nobreak SMS  
New Station  
700VA Bivolt -  
De: 350,75

**Por: 320,90**

[Comprar](#)



Nobreak SMS  
Net Winner  
1300VA Bivolt  
De: 618,00

**Por: 518,00**

[Comprar](#)



Nobreak SMS  
Station II  
800VA 115V -  
De: 352,00

**Por: 315,99**

[Comprar](#)

Meu Carrinho

Confira os itens adicionados

[Comprar mais produtos](#)

[Concluir compra](#)

Produto	Quantidade	Entrega	Valor Unitário	Valor Total
<p>Régua para rack 12 Tomadas padrão novo Global Vendido e entregue por <a href="#">Mix Network</a></p>	1		Por: R\$ 79,90	R\$ 79,90
	<a href="#">Remover</a>			
			Subtotal Produtos	R\$ 79,90
<p>Calcule o frete</p> <input type="text"/>	<a href="#">Calcular</a>	<a href="#">Não sei meu CEP</a>	Subtotal Frete	CEP não informado
<p>Insira seu Cupom</p> <input type="text"/>	<a href="#">Utilizar</a>		Cupom	R\$ 0,00
			Valor Total	<b>R\$ 79,90</b>

[Comprar mais produtos](#)

[Concluir compra](#)

Preços e condições exclusivos para o Extra.com.br (exceto alimentos e bebidas) e para o televendas (exceto alimentos e bebidas), podendo sofrer alterações sem prévia notificação.  
 CNVCA Comércio Eletrônico S.A. / Extra.com.br / Rua Gomes De Carvalho, Nº 1609 - 4º andar / São Paulo - SP - CEP: 04.547-006 / CNPJ: 07.170.958/0001-07 / Inscrição Estadual: 142.631.918-112 / Telefone: (11) 4008-3335 / falecom@sac.extra.com.br / Nossas filiais  
 Observação: Ao utilizar o meio de pagamento Primeira Compra, a compra de garantias estendidas de produtos somente poderão ser realizadas em conjunto com o produto.

Boa Tarde Visitante [Login](#)

O que deseja pesquisar?

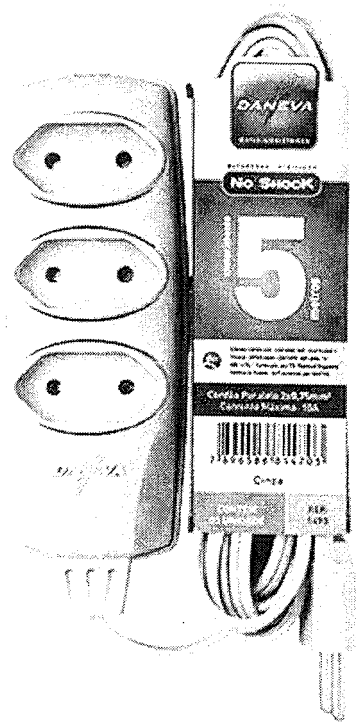
[Informática ▾](#)
[Hardware ▾](#)
[Eletrônicos ▾](#)
[Games](#)
[Megamamute](#) > [Informática](#) > [Energia](#) > [Extensão](#)

## Extensão No Shock PL Certificação NBR1324 DANEVA

0 de 5

(0)

Código do Produto: 39007

De: R\$ 21,79

Por: R\$ 19,81

**R\$ 16,84** à vista  
no boleto (15% de desconto)



Pergunte e veja opiniões de quem já c

### ▾ Opções de Parcelamento:

à vista R\$ 19,81

Compartilhe

Curtir

Twitter

## ► Características Gerais

A Extensão de 5 metros de comprimento da Daneva permite a conexão de 1 a 3 equipamentos. Ele é como almoxarifados, área de serviços e etc.

### Características Gerais

Cor: Cinza

Cordão certificado conforme NBR13249

Plugue e tomada certificado conforme ABNT NBR NM60884-1 e NBR14136

Comprimento: 5 metros



O que você procura?

Meu Carrinho Vazio

Ferramentas  
Elétricas

Ferramentas  
Manuais

Ferramentas  
Especiais

Ferramentas  
Pneumáticas

Auto  
Cenômetro

Injeção  
e Motor

Funilaria  
e Pintura

Ver Todas as  
Categorias

+ de 5 Milhões  
de Pedidos Entregues

+ de 30 Mil  
Ofertas

Somos Loja  
Diamante **Obit**

+ de 400 Mil Fãs  
no Facebook

15  
Anos na Web Referência  
no Segmento

1 Filtro do Setor

Início >> Materiais Elétricos >> Extensão Elétrica/ Filtros >> Extensão Elétrica

### Extensão Elétrica/ Filtros

Extensão Telefônica

Filtro de Linha

Extensão Elétrica

### Por Marca

Daneva

Kitec

Tramontina

### Materiais Elétricos

adaptadores de tomada

iluminação

inversores de potência

tomadas e interruptores

transformadores

tubos e eletrodutos



## Extensão no Shock 2 x 0,75 x 5M

DANEVA-1466

Cod.09393

Verificar disponibilidade

# R\$ 19,96

já com (10% de desconto) à vista no boleto

ou  
**R\$ 22,18**

3X de R\$ 7,39 sem juros no cartão de crédito

+ informações sobre o produto



Clientes que compraram Extensão no Shock 2 x 0,75 x 5M também compraram junto:



Comprar Junto

Alcavate Especial para Pêra de Conector (Engate Rápido) do Filtro de Combustível  
Por R\$ 9,73 à vista

+ informações resumidas



Comprar Junto

Abraçador de Nylon 200 x 4,2 mm Preto 70 Unidades  
Por R\$ 2,84 à vista

+ informações resumidas



Comprar Junto

Fita Isolante Preta 20 Metros  
Por R\$ 4,00

+ informações resumidas

**COMPRAR JUNTO**

### Descrição do Produto

- Condutor: Cobre elétrico / PVC
- Tomada: Injetada em polipropileno com terminais em latão
- Plugue: Injetado em PVC com terminais em latão
- Comprimento do fio: 5 Metros

#### • Informações Técnicas:

- Condutor: Cordão paralelo 2 x 0,75mm<sup>2</sup>
- Potência Máxima em 127 V: 1200W
- Potência máxima em 220 V: 2200W
- Tensão máxima: 250 V
- Corrente máxima: 10A
- Marca: **DANEVA**

De uma olhadinha nesses produtos também!



Extensão Pop Spin PL 2 x 0,75mm x 5 Metros - DANEVA-1466  
R\$ 19,96

Cordão Prolongador Household PP

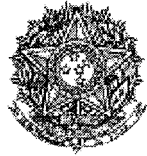

MINISTÉRIO DA EDUCAÇÃO  
Secretaria Executiva  
Subsecretaria de Planejamento e Orçamento  
Instituto Federal de Educação, Ciência e Tecnologia de Rondônia  
Campus de Ji-Paraná

### Termo de Homologação do Pregão Eletrônico

Nº 00004/2015 (SRP)

Às 09:20 horas do dia 10 de setembro de 2015, após constatada a regularidade dos atos procedimentais, a autoridade competente, Sr. FERNANDO ANTONIO REBOUCAS SAMPAIO, HOMOLOGA a adjudicação referente ao Processo nº 23243000489201557, Pregão nº 00004/2015.

### Resultado da Homologação

#### Item: 1

**Descrição:** ABRAÇADEIRA

**Descrição Complementar:** ABRAÇADEIRA, MATERIAL METAL GALVANIZADO, CARACTERÍSTICAS ADICIONAIS COM CUNHA/CHAVETA, 2 1/2 POL, MODELO 'D'

**Tratamento Diferenciado:** Tipo I - Participação Exclusiva de ME/EPP

**Aplicabilidade Decreto 7174:** Não

**Aplicabilidade Margem de Preferência:** Não

**Quantidade:** 385

**Unidade de fornecimento:** UNIDADE

**Valor estimado:** R\$ 1,9400

**Situação:** Homologado

**Adjudicado para:** GAMA COMPANY LTDA - EPP , pelo melhor lance de R\$ 0,8700 e a quantidade de 385 UNIDADE .

#### Eventos do Item

Evento	Data	Nome	Observações
Adjudicado	09/09/2015 17:03:19	-	Adjudicação em grupo da proposta. Fornecedor: GAMA COMPANY LTDA - EPP, CNPJ/CPF: 15.479.369/0001-04, Melhor lance: R\$ 0,8700
Homologado	10/09/2015 09:20:19	FERNANDO ANTONIO REBOUCAS SAMPAIO	

#### Item: 2

**Descrição:** ABRAÇADEIRA

**Descrição Complementar:** ABRAÇADEIRA, MATERIAL NÁILON, TIPO COM RANHURAS, COMPRIMENTO TOTAL 100 MM, LARGURA 2,50 MM, ESPESSURA 1 MM, APLICAÇÃO AMARRAÇÃO E FIXAÇÃO, CARACTERÍSTICAS ADICIONAIS COM SISTEMA FIXAÇÃO

**Tratamento Diferenciado:** Tipo I - Participação Exclusiva de ME/EPP

**Aplicabilidade Decreto 7174:** Não

**Aplicabilidade Margem de Preferência:** Não

**Quantidade:** 10.200

**Unidade de fornecimento:** UNIDADE

**Valor estimado:** R\$ 0,1000

**Situação:** Homologado

**Adjudicado para:** L.H.GONCALVES COMPONENTES ELETRONICOS - EPP , pelo melhor lance de R\$ 0,0300 e a quantidade de 10.200 UNIDADE .

#### Eventos do Item

Evento	Data	Nome	Observações
Adjudicado	09/09/2015 17:03:19	-	Adjudicação em grupo da proposta. Fornecedor: L.H.GONCALVES COMPONENTES ELETRONICOS - EPP, CNPJ/CPF: 08.288.901/0001-



Homologado 10/09/2015 10:05:50 ANTONIO REBOUCAS SAMPAIO

**Item: 294****Descrição:** ESTANTE**Descrição Complementar:** ESTANTE ORGANIZADORA C/54 GAVETAS Nº 5 AZUL, ESTRUTURA DE AÇO, DIMENSÕES DA ESTANTE: 1500(A)x990(L)x210(P)mm, MEDIDA DAS GAVETAS: 120(A)x150(L)x250(P)mm**Tratamento Diferenciado:** Tipo I - Participação Exclusiva de ME/EPP**Aplicabilidade Decreto 7174:** Não**Aplicabilidade Margem de Preferência:** Não**Quantidade:** 18**Unidade de fornecimento:** UNIDADES**Valor estimado:** R\$ 596,6600**Situação:** Homologado**Adjudicado para:** ATLANTIS COMERCIO DE MAQUINAS E EQUIPAMENTOS LTDA - EPP , pelo melhor lance de R\$ 504,9900 e a quantidade de 18 UNIDADES .**Eventos do Item**

Evento	Data	Nome	Observações
Adjudicado	09/09/2015 17:07:40	-	Adjudicação em grupo da proposta. Fornecedor: ATLANTIS COMERCIO DE MAQUINAS E EQUIPAMENTOS LTDA - EPP, CNPJ/CPF: 10.596.399/0001-79, Melhor lance: R\$ 504,9900
Homologado	10/09/2015 10:05:52	FERNANDO ANTONIO REBOUCAS SAMPAIO	

**Item: 295****Descrição:** EXTENSÃO ELÉTRICA**Descrição Complementar:** Extensão elétrica de 5 metros, retrátil, com 3 entradas segundo o padrão novo, cabo flexível 127/220V, corrente nominal 10 A, fio de cobre eletrolítico de tempera mole, classe de encordoamento 4, capa externa em PVC.**Tratamento Diferenciado:** Tipo I - Participação Exclusiva de ME/EPP**Aplicabilidade Decreto 7174:** Não**Aplicabilidade Margem de Preferência:** Não**Quantidade:** 111**Unidade de fornecimento:** UNIDADES**Valor estimado:** R\$ 14,7200**Situação:** Homologado**Adjudicado para:** CONSTRUNOVA COMERCIO DE MATERIAIS DE CONSTRUCAO LTDA - , pelo melhor lance de R\$ 14,0000 e a quantidade de 111 UNIDADES .**Eventos do Item**

Evento	Data	Nome	Observações
Adjudicado	09/09/2015 17:07:40	-	Adjudicação em grupo da proposta. Fornecedor: CONSTRUNOVA COMERCIO DE MATERIAIS DE CONSTRUCAO LTDA -, CNPJ/CPF: 08.652.912/0001-50, Melhor lance: R\$ 14,0000
Homologado	10/09/2015 10:05:53	FERNANDO ANTONIO REBOUCAS SAMPAIO	

**Item: 296****Descrição:** ALICATE DESCASCAR FIO**Descrição Complementar:** ALICATE DESCASCAR FIO, MATERIAL METAL, APLICAÇÃO DESCASCADOR CABO PAR TRANÇADO, COMPONENTES LÂMINA DECAPAR CABO AJUSTÁVEL**Tratamento Diferenciado:** Tipo I - Participação Exclusiva de ME/EPP**Aplicabilidade Decreto 7174:** Não**Aplicabilidade Margem de Preferência:** Não**Quantidade:** 2**Unidade de fornecimento:** UNIDADE**Valor estimado:** R\$ 19,3300**Situação:** Homologado**Adjudicado para:** GAMA COMPANY LTDA - EPP , pelo melhor lance de R\$ 19,3300 e a quantidade de 2 UNIDADE .



Control de atendimento



Orçamentos  
Compras online

Meu cadastro Login Fale conosco



Departamentos

Busca de Produtos

BUSCA

Página Inicial | Elétrica | Cabo Paralelo | Fio Paralelo 2X2,5mm

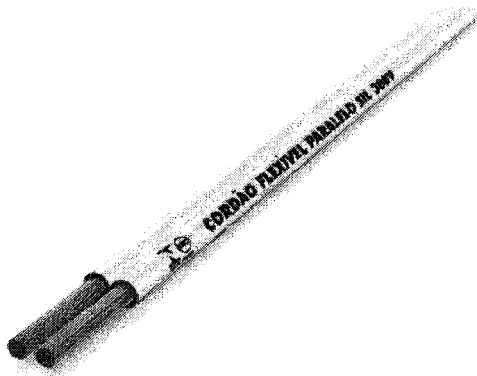

FIO 2X2,5MM PARALELO BRANCO 50M - SIL  
REP-41272

R\$ 141,92

ou até 2 X de R\$ 70,96 s/ juros

ou à vista no boleto

RECEBEMOS



Ver forma de pagamento

Calcule o frete



CEP:

Recomende este produto

Compartilhe



Compartilhe

ADICIONAR À SUA LISTA

Descrição do produto

Especificações técnicas

Video do produto

Indique a um amigo

Avalie este produto

### Descrição do produto

Marca

Sil

Material

Cobre.

Cor:

Branco.

Insira seu nome

Insira seu e-mail

CADASTRAR



LISTA DE PRESENTES



CONHEÇA NOSSAS LOJAS



PORTAL INSTITUCIONAL



CURSOS BALAROTI



TRABALHE CONOSCO



BLOG BALAROTI



2ª VIA DE SUA FATURA



**Armazém D'tudo**

O que procura?

MINHA  
CONTACARRINHO  
R\$ 00,00

APARELHOS ELÉTRICOS

JARDINAGEM

INFORMÁTICA

SOM E IMAGEM

UTENSÍLIOS

PINTURA

TODOS OS DEPARTAMENTOS

MATERIAIS ELÉTRICOS / CABO FLEXÍVEL

CARRINHO

PÁGINA

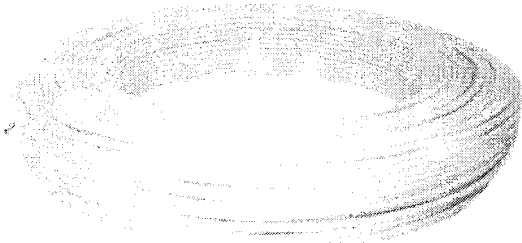

## Cabo paralelo flexível 2x2,5mm branco rolo de 100m Newflex

CÓDIGO :

OUTRAS BITOLAS

**R\$ 180,30**R\$ 167,68 à vista no boleto  
ou até 10x R\$ 18,03 sem juros

ADICIONAR AO CARRINHO

### SOBRE

- Rolo de Cabo Flexível paralelo
- Seção nominal: 2x2,5mm<sup>2</sup>
- Comprimento: 100 metros
- Cor: Branco
- Tensão de isolamento: 300v
- Os cordões flexíveis 300V são recomendados para instalações aparentes e móveis de aparelhos eletrodomésticos, para alimentação de iluminação, ligação de equipamentos de som e imagem, extensões, ligações aparentes e aparelhos elétricos portáteis.

#### Normas:

- NBR NM 280 - Condutores e cabos isolados.
- NBR 6245 - Determinação do Índice de Oxigênio.
- NBR NM 60332-3-24 - Queima vertical - fogueira.
- NBR 5111 - Fios de Cobre nu de seção circular para fins elétricos - Especificação. NBR 13249 - Cabos e cordões flexíveis para tensões até 750V.

### COMENTÁRIOS

Gosta deste produto ? Deixe seu comentário abaixo:

Efetue login para comentar neste produto...

0 COMENTÁRIOS

COMPRA TAMBÉM

Online

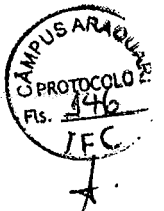

Busca

0 item(ns) - R\$0,00

- Home
- Ar Condicionado
- Cortinas de Ar
- Fios e Cabos
- Interruptores e Tomadas
- Lâmpadas
- LED
- Luminárias

- Incandescente (2)
- Refletores (6)
- Lâmpada Dulux PL (0)
- Vapor Metálico (0)

**E-mail:**  
fabiana@eletricapaulista.com

**Televendas:**  
12-3143-2865 / 11-2626-2536

**Horário de atendimento:**  
De segunda a sexta, das 6h às 18h.

DEPARTAMENTOS

- Acessórios (63)
- Ar Condicionado (24)
- Automação (34)
- Caixas e Quadros (30)
- Climatização (6)
- Cortinas de Ar (5)
- Disjuntores (116)
- Fios e Cabos (146)
- Interruptores e Tomadas (117)
- Lâmpadas (177)
- LED (74)
- Luminárias (126)
- Materiais Elétricos (69)
- Segurança (23)
- Ventiladores (26)

Indisponível!  
Insira seu e-mail para ser informado quando este produto estiver disponível:

Principal **Cabo Flexível Paralelo 2 x 2,50mm - Metalcap**

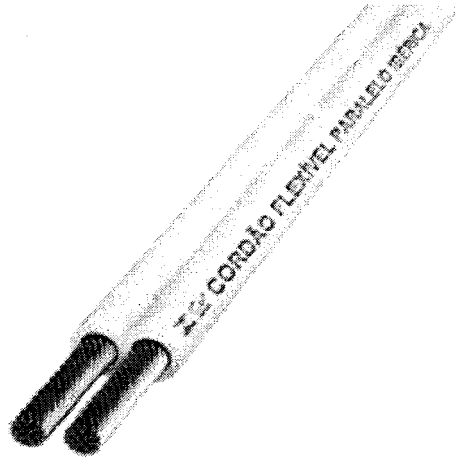

**Cabo Flexível Paralelo 2 x 2,50mm - Metalcap**

0 comentários  
Fazer um comentário

**R\$1,60**

Fabricante: Metalcap

Modelo: Cabo

Disponibilidade: Em Estoque

Quantidade:   
Insira a quantidade de material que você precisa

Preços válidos somente para loja virtual

Calcule o frete e o prazo de entrega estimados para sua região.

Informe seu CEP

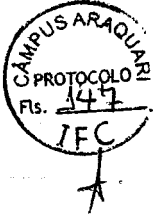

Decoracoo (/decoracao) **Construir**

Iluminaoo (/iluminacao) **Reformar**

Jardinagem (/jardinagem)

Mveis (/moveis) **Decorar**

Metals e Acessrios (/metais-e-acessorios)

Utilidades Domsticas (/utilidades-domesticas)

Material de Construoo (/material-de-construcao)

Piso e Azulejo (/piso-e-azulejo)

Tintas e Acessrios (/tintas-e-acessorios)

Fita Isolante Uso Geral 20m - **Tigre** - Cd: 740250

**R\$ 6,90** à vista

**Comprar**

Material Hidrulico (/material-hidraulico)

Janelas e Portas (/janelas-e-portas)

**TODAS AS CATEGORIAS**

Home (/) > Material Eltrico (/material-eletrico) > Fita Isolante (/material-eletrico/fita-isolante) > Fita Isolante Uso Geral 20m

Compartilhe:

Fita Isolante Uso Geral 20m

**Tigre**

Cd: 740250

**R\$ 6,90** à vista

(Saiba mais sobre formas de pagamento) (/institucional-formas-de-

Disponibilidade de estoque: **Imediata**

Quantidade:

(un )

1

**Comprar**

Consultar Frete e Prazo

Preos e Condioes exclusivas para compras no site.



Marca: Tigre

QUEM VIU ESTE PRODUTO, ACABOU COMPRANDO

59% compraram

Material Eltrico (/Material Eltrico)

Fita Isolante Uso Geral 20M

Fita Isolante Uso Geral 20M

Preo por unidade

R\$ **6,90** à vista

Fita Isolante Uso Geral 20m

Descrioo do produto:

Tamanhos e medidas:

20m

Caractersticas tcnicas:

Filme em PVC no propaga chamas. Alta rigidez dieltrica: suporta variaoes de tenso. Flexibilidade da fita garante um bom manuseio nas diversas condioes de uso.

Garantia:

O que você procura?

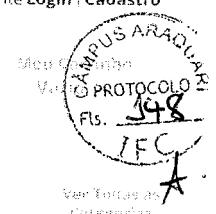

- Ferramentas Manuais
- Ferramentas Especiais
- Ferramentas Pneumáticas
- Auto Center
- Injeção e Motor
- Ferramentas e Pinturas
- Ver Todas as Categorias
- 4 de 5 Milhões de Pedidos Entregues
- 1 de 10 Mil Ofertas
- Sempre com o Diamante Obit
- 4 de 420 Mil Likes no Facebook
- 15 anos Na Web Melhor Loja no Segmento

Início >> Ferramentas em Geral >> Fitas Adesivas >> Fita Isolante CCGE

Fitas Adesivas

- Fita Isolante
- Fita Crepe
- Veda Poça
- Fita Dupla Face
- Fitas Adesivas Marron
- Silica Tape
- Fitas para Juntas

Por Marca

- 3m
- Carbografix
- Quimatic
- Tramontina
- Vunder

Ferramentas em Geral

abraçadeiras

- Velcro
- Melálica
- Nylon

abrasivos

- Fabulos
- Disco de Lixa
- Disco de Corte
- Disco de Desbaste
- Folha de Lixa
- Disco de Polimento
- Disco Removedor

aplicadores

- Fita
- Cabo Quente
- Silicone

brocas

- Brocas P/ Concreto
- Brocas P/ Madeira
- Jogos de Brocas
- Brocas P/ Vidro
- Brocas P/ Metal

discos serra circular

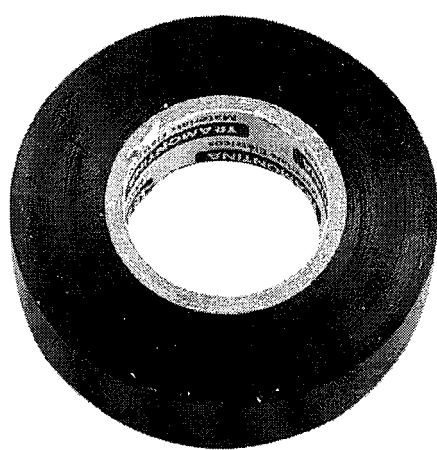

Fita Isolante Preta 20 Metros - 19 mm x 0,13 mm TRAMONTINA-57540020

Cod.09213 4.5 (1 avaliação) 5.0 (1 avaliação)



De: R\$ 4,51

Por: R\$ 4,06

+ Informações sobre o produto

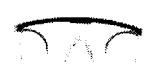

Cientes que compraram Fita Isolante Preta 20 Metros - 19 mm x 0,13 mm também compraram junto:

 <p>Comprar Junto Desengripante Spray White lub Super 200 ml Por R\$ 6,44 à vista</p> <p><a href="#">+ Informações Resumidas</a></p>	 <p>Comprar Junto Óculos de Proteção Incolor Anti-Risco - Spectra 2000 Por R\$ 3,65 à vista</p> <p><a href="#">+ Informações Resumidas</a></p>	 <p>Comprar Junto Adaptador Fita Fita Macho Por R\$ 1,81</p> <p><a href="#">+ Informações Resumidas</a></p>
---	--	--



Descrição do Produto

- Fabricada em PVC anti-chamas, com ótima elasticidade e resistência
- Ideal para união de fiação elétrica, proporcionando uma perfeita isolamento, sem risco de choques elétricos

De uma olhadinha nesses produtos também!



Fita Isolante Preta 10 Metros - TRAMONTINA-57540010 R\$ 1,81 à vista

- Dimensões: - 19 mm x 20 m (comprimento) x 0,13 mm espessura

Fita Isolante Preta de 20 Metros -

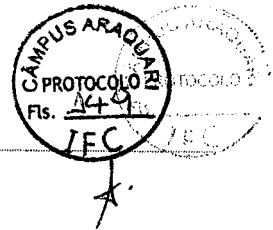

PREGÃO ELETRÔNICO

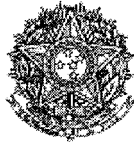

PRESIDÊNCIA DA REPÚBLICA  
Secretaria de Governo  
Secretaria de Administração

**Termo de Homologação do Pregão Eletrônico**

Nº 00063/2015 (SRP)

Às 09:23 horas do dia 14 de abril de 2016, após constatada a regularidade dos atos procedimentais, a autoridade competente, Sr. GUILHERME NERY DE OLIVEIRA CABRAL JUNIOR, HOMOLOGA a adjudicação referente ao Processo nº 00088001468201593, Pregão nº 00063/2015.

**Resultado da Homologação****GRUPO 1****Tratamento Diferenciado:** Tipo I - Participação Exclusiva de ME/EPP**Aplicabilidade Margem de Preferência:** Não**Valor estimado:** R\$ 23.865,8500**Situação:** Homologado**Adjudicado para:** LICITOP COMERCIO E SERVICO EIRELI - EPP , pelo melhor lance de R\$ 19.723,8500 e a quantidade de 0 .**Itens do grupo:**

- \* 1 - LACRE SEGURANÇA
- \* 2 - LACRE SEGURANÇA
- \* 3 - BARBANTE ALGODÃO
- \* 4 - CORDA
- \* 5 - ELÁSTICO PROCESSO
- \* 6 - FITA ISOLAMENTO DE AREA
- \* 7 - FITA ISOLANTE ELÉTRICA
- \* 8 - LACRE MALOTE
- \* 9 - LACRE MALOTE
- \* 10 - LONA
- \* 11 - MANTA
- \* 12 - PLÁSTICO

**GRUPO 2****Tratamento Diferenciado:** Tipo I - Participação Exclusiva de ME/EPP**Aplicabilidade Margem de Preferência:** Não**Valor estimado:** R\$ 4.424,0000**Situação:** Homologado**Adjudicado para:** HBL CARIMBOS E PLACAS INDUSTRIA E COMERCIO LTDA - ME , pelo melhor lance de R\$ 3.240,0000 e a quantidade de 0 .**Itens do grupo:**

- \* 13 - PLACA IDENTIFICAÇÃO
- \* 14 - PLACA IDENTIFICAÇÃO
- \* 15 - PLACA IDENTIFICAÇÃO

**GRUPO 3****Tratamento Diferenciado:** Tipo I - Participação Exclusiva de ME/EPP**Aplicabilidade Margem de Preferência:** Não**Valor estimado:** R\$ 13.251,0000**Situação:** Homologado**Adjudicado para:** NOGUEIRA NOBRE COMERCIO E SERVICOS LTDA - ME , pelo melhor lance de R\$ 12.397,0000 e a

**Eventos do Item**

Evento	Data	Nome	Observações
Adjudicado	13/04/2016 14:26:31	-	Adjudicação individual da proposta. Fornecedor: LICITOP COMERCIO E SERVICO EIRELI - EPP, CNPJ/CPF: 21.822.463/0001-09, Melhor lance : R\$ 6,5000
Homologado	14/04/2016 09:38:49	GUILHERME NERY DE OLIVEIRA CABRAL JUNIOR	

**Item: 6 - GRUPO 1****Descrição:** FITA ISOLAMENTO DE AREA**Descrição Complementar:** FAIXA PLÁSTICA ZEBRADA DE 7CM(L) x 200M(C) Com as seguintes características: - Para isolamento de área em polietileno de baixa densidade, cor amarelo ouro, medindo 7cm(A) cor preta, alternadas e repetidas em toda a sua extensão de 1m(C), separadas por campo de listras diagonais cor preta de 5cm(A) x 1m(C) distantes entre si em 5cm; - Plástico resistente a rompimento.**Tratamento Diferenciado:** Tipo I - Participação Exclusiva de ME/EPP**Aplicabilidade Margem de Preferência:** Não**Quantidade:** 300**Unidade de fornecimento:** RL**Valor estimado:** R\$ 9,7800**Situação:** Homologado**Adjudicado para:** LICITOP COMERCIO E SERVICO EIRELI - EPP , pelo melhor lance de R\$ 9,7000 e a quantidade de 300 RL .**Eventos do Item**

Evento	Data	Nome	Observações
Adjudicado	13/04/2016 14:26:31	-	Adjudicação individual da proposta. Fornecedor: LICITOP COMERCIO E SERVICO EIRELI - EPP, CNPJ/CPF: 21.822.463/0001-09, Melhor lance : R\$ 9,7000
Homologado	14/04/2016 09:38:49	GUILHERME NERY DE OLIVEIRA CABRAL JUNIOR	

**Item: 7 - GRUPO 1****Descrição:** FITA ISOLANTE ELÉTRICA**Descrição Complementar:** FITA ISOLANTE PLASTICA COR PRETA DE 19MM(L) X 20M(C) X 0,15MM(E)**Tratamento Diferenciado:** Tipo I - Participação Exclusiva de ME/EPP**Aplicabilidade Margem de Preferência:** Não**Quantidade:** 240**Unidade de fornecimento:** RL**Valor estimado:** R\$ 4,6300**Situação:** Homologado**Adjudicado para:** LICITOP COMERCIO E SERVICO EIRELI - EPP , pelo melhor lance de R\$ 4,6300 e a quantidade de 240 RL .**Eventos do Item**

Evento	Data	Nome	Observações
Adjudicado	13/04/2016 14:26:31	-	Adjudicação individual da proposta. Fornecedor: LICITOP COMERCIO E SERVICO EIRELI - EPP, CNPJ/CPF: 21.822.463/0001-09, Melhor lance : R\$ 4,6300
Homologado	14/04/2016 09:38:49	GUILHERME NERY DE OLIVEIRA CABRAL JUNIOR	

**Item: 8 - GRUPO 1****Descrição:** LACRE MALOTE**Descrição Complementar:** LACRE DE SEGURANCA EM POLIPROPILENO DE 16CM(C) Especificação: Tipo cônico, com numeração de 6 dígitos a ser definida. Dimensões: Capsula de 40mm(C) x 15mm(L) x 1mm(E) e haste de 13cm(C), formato em cones de 3,5mm(D) x 3mm(C) ou em esferas de 2mm(D).**Tratamento Diferenciado:** Tipo I - Participação Exclusiva de ME/EPP**Aplicabilidade Margem de Preferência:** Não**Quantidade:** 400**Unidade de fornecimento:** un**Valor estimado:** R\$ 0,0900**Situação:** Homologado**Adjudicado para:** LICITOP COMERCIO E SERVICO EIRELI - EPP , pelo melhor lance de R\$ 0,0900 e a quantidade de 400 un .**Eventos do Item**

Evento	Data	Nome	Observações
--------	------	------	-------------

item 34  
CAMPUS ARAQUARI  
PROTOCOLO  
151  
IFC

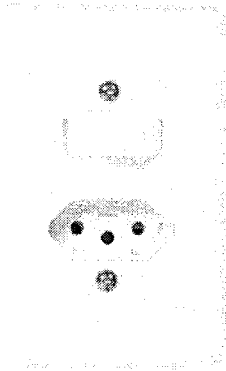

## Interruptor 1 tecla simples mais 1 tomada 10A com placa 4x2 linha Stylus Ilumi

código : 2334

**R\$ 6,90**

R\$ 6,42 à vista no boleto

ADICIONAR AO CARRINHO

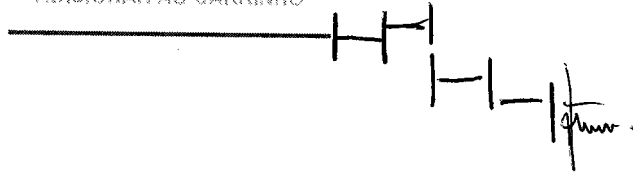

### SOBRE

Interruptor 1 tecla simples mais 1 tomada 10A com placa 4x2 linha Stylus Ilumi.

A linha Stylus da Ilumi são produtos de embutir inovadores, elegantes e econômico, com aplicação de parafusos externos. Proporciona conforto e segurança ao usar, sempre transmitindo confiabilidade ao usuário. Conta com altos padrões de qualidade e 5 anos de garantia.

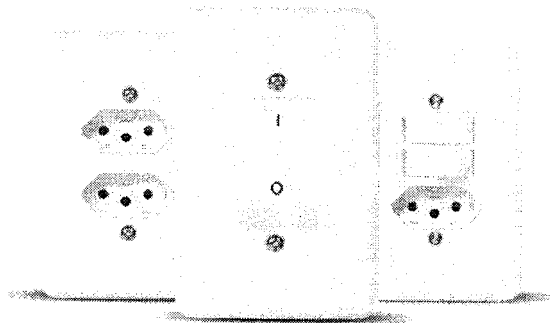

### COMENTÁRIOS

Gosta deste produto ? Deixe seu comentário abaixo:

Efetue login para comentar neste produto...

0 COMENTÁRIOS

Online



Ola, Visitante! Fazer Login!

Pesquise no site

Home Quem Somos Ofertas Produtos Onde Estamos

Conexões Elétricas

- Interruptor
- Tomada
- Placa
- Botão
- Interruptor
- Tomada
- Placa
- Botão
- Interruptor
- Tomada
- Placa
- Botão

Home > Conexões Elétricas > Interruptor > Interruptor tecla simples mais tomada LIZ Tramontina

# Interruptor tecla simples mais tomada LIZ Tramontina

1. Conjunto 1 interruptor simples + 1 tomada NBR 14136 4x2 termoplástico de engenharia alto brilho que não re...

Mais informações +

R\$ 11,34

Quantidade: 0

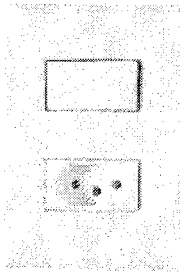

## DESCRIÇÃO DO PRODUTO

1. Conjunto 1 interruptor simples + 1 tomada NBR 14136 4x2 LIZ, placa produzida em termoplástico de engenharia alto brilho que não retém poeira produzidos em termoplástico de engenharia, módulos com componentes em metal.
2. Acompanha parafusos.

### Benefícios do produto:

1. Fabricados em termoplástico de engenharia com acabamento brilho, que não retém poeira, unindo qualidade e praticidade.
2. Placa na cor branca e módulos largos, anti-chama, em duas versões de cores: branco e grafite.
3. Ajuste gradual da placa ao suporte, proporcionando perfeito acabamento entre placa e a parede.
4. Furo oblongo para facilitar a fixação e a regulagem do suporte à parede.
5. Sistema modular em duas peças: suporte + placa.

## Sugerimos também



Interruptor tecla simples LUX Tramontina  
R\$ 4,05



Interruptor 2 teclas paralelo LIZ Tramontina  
R\$ 13,24



Interruptor tecla simples LIZ Tramontina  
R\$ 6,70

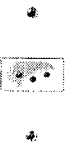

Tomada 10A LUX  
R\$ 6,90

## Quem Somos

Empresa que veio para aproximar você dos produtos que você precisa em casa e no trabalho.

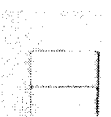





Nome e sobrenome

Meu e-mail

Telefones  
4070-9763

Minha Conta

Digite o nome, código, ou a marca do produto e tecla ENTER

- Pisos e Revestimentos
- Banheiro
- Cozinha e Lavanderia
- Pintura
- Iluminação
- Elétrica
- Ar e Ventilação
- Ferramentas
- + Todos os Departamentos

CasaShow > Elétrica > Interruptores e Tomadas > Interruptor/Tomada

FOTOS

# Interruptor 4x2 + 1tom 2p + T 10a 250v Zuli Lzx103 GI

(cód: 819379)

Por: **R\$ 8,90**

Veja outras opções de parcelamento



**COMPRAR**

Recomende no Clube Casa Show

**RECOMENDAR**

Verifique disponibilidade, Frete e Prazo



Cabo Flexível 1,50mm Rolo 100m Amarelo Sil

Por: R\$ 65,90

**R\$ 8,90**

**COMPRAR JUNTOS**  
Com o produto

Imagem meramente ilustrativa, confira abaixo as especificações do item.



## QUEM VIU ESTE PRODUTO, VIU TAMBÉM

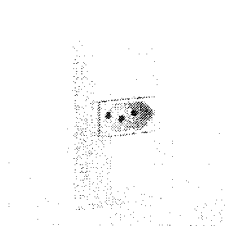

Tomada 4x2 2p T 10a 250v Zuli Lzx103 GI Eletro

Por: R\$ 4,90  
em 1x de R\$ 4,90

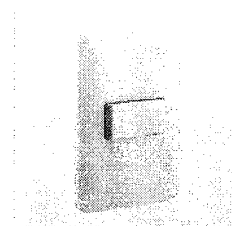

Interruptor 4x2 Simples 10a 250v Zuli Ref Lzx1010 GI Eletro

Por: R\$ 3,90  
em 1x de R\$ 3,90

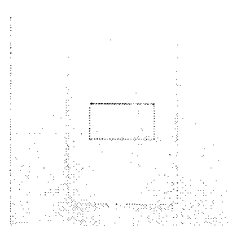

Interruptor Simples 4x2 Brava Branco Iriel

Por: R\$ 4,90  
em 1x de R\$ 4,90

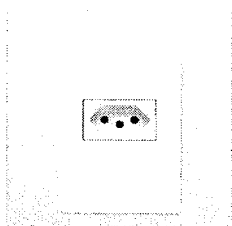

Tomada Horizontal Imperia 10A Branco Inel

Por: R\$ 6,90  
em 1x de R\$ 6,90



Interruptor Simples+Tomada Brava NBR 10A Branco Inel

Por: R\$ 11,90  
em 1x de R\$ 11,90

### DESCRIÇÃO

Interruptor 4x2 + 1tom 2p + T 10a 250v Zuli Lzx103 GI

### ESPECIFICAÇÕES

Tensão

250V

Olá, digite aqui o que você procura

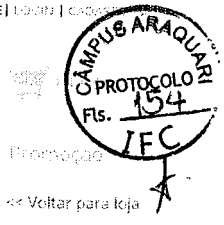

Iluminação

Cabos

Proteção

Tomada

Tubos

Caixas

Casa

Promoção

Voltar para loja

promoção

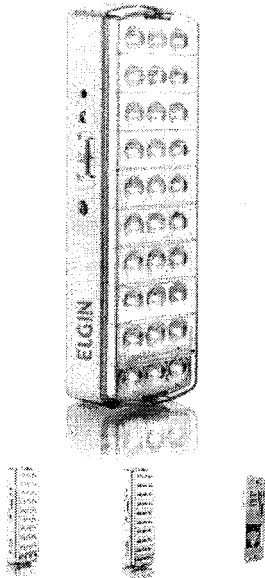

Avalie nosso produto!

### Luz De Emergência Led 30 Lamp Biv 3h/6h

48LEM30LED00 | ELGIN | LUZ | PECA | Cód.: 010085

de R\$ ~~28,36~~  
por R\$ 25,98

em até 3x  
sem juros

Quantidade

Adicionar ao carrinho

Consulte o frete para seu CEP:

### PROMOÇÃO

- 5 peça - por R\$ 23,09\*
- 10 peça - por R\$ 22,40\*
- 20 peça - por R\$ 21,64\*

\* Preço por peça.

4.7/5



EXCELENTE

Avaliações Independentes de Clientes



Há muitos consumidores que não buscam somente por preços. Qualidade as vezes é o primeiro quesito em uma compra.

Leia mais »

TRUSTED COMPANY.COM

### PRODUTOS RELACIONADOS

**Fixador adesivo forca ind tiras**  
10,1cmx5cm 1jg pt  
por R\$ 10,04  
3x R\$ 3,35 s/ juros

**Plug adaptador 2p chato p/2p pb 15a 250v**  
por R\$ 4,22  
3x R\$ 1,41 s/ juros

**Extensao eletrica 3mt 3tom 2p paral 0,75 10a cinz**  
por R\$ 12,37  
3x R\$ 4,12 s/ juros

**Extensao eletrica 10mt 3tom 2p paral 0,75 10a pret**

**Plug t 3 saidas 2p pb 10a/250v cz benjamin**

- o [Samsung](#)
- o [Sharp](#)
- o [Xerox](#)

Par de Buchas do Rolo Magnético

CE285A CF283A CE278A CB436A CB435A



De R\$ 2,21

Por R\$ **0,93** a vista

- [Demais Departamentos](#)
  - o [Papel Fotográfico](#)
  - o [Encadernação](#)
  - o [Plastificação](#)
  - o [Chips](#)
  - o [Cilindros](#)
  - o [Lâminas](#)
  - o [Rolo Magnético](#)
  - o [Rolo PCR](#)
  - o [Bulk Ink](#)
  - o [Duplicadores](#)
  - o [Fita Matricial](#)
  - o [Iluminação](#)
  - o [Informática](#)
  - o [Materiais Diversos](#)
  - o [Queima de Estoque](#)
  - o [Revelador](#)
  - o [Ribbon](#)
  - o [Vídeos de Recarga](#)



Frete Grátis acima de R\$ 399  
Cartuchos compatíveis, premium e importado



7% de Desconto  
Depósito e Boletão



15 anos  
você pode confiar!



Loja E-bit  
OURO



Site  
100% seguro

[Home](#) [Luminária de Emergência | 30 LEDs Bateria de Lítio 2W Bivolt | Elgin](#)



Passa o mouse na imagem para ver detalhes + [Ampliar](#)

## Luminária de Emergência | 30 LEDs Bateria de Lítio 2W Bivolt | Elgin

- Fabricante: [Elgin](#)
- Cód: 4300

Lâmpadas de emergência com LED e bateria de lítio, chave seletiva de intensidade e botão de teste. Garantia de 01 ano para defeito de fabricação. Não fique no escuro quando acabar a energia, adquira a luminária de emergência e garanta luz nos momentos mais necessários. [Saiba mais](#)

[Calcule sua entrega](#)

0 de 5 Votos 0 Votos

- [Indicar a um amigo](#)
- [Seja o primeiro a avaliar!](#)



por **RS 24,92** com desconto de 7% no boleto/depósito **RS 26,80** em até 2x de **RS 13,40 sem juros**

Comprar [Comprar](#)

Quantidade: 1

Compartilhe:

### Quem comprou, comprou também



Papel Fotográfico Glossy Brillhante | 265g tamanho 10x15cm | Pacote com 20 folhas | A prova d'agua por **RS 3,26** com desconto de 7% no boleto/depósito



Cartucho de Tinta HP 662 CZ103AL CZ103AB | Preto Original | 2ML por **RS 31,43** com desconto de 7% no boleto/depósito 3x de **RS 11,27 sem juros**



Tinta Epson T774120-AL Preto | Workforce M105 Workforce M205 | Original 140ml por **RS 81,45** com desconto de 7% no boleto/depósito 6x de **RS 14,60 sem juros**



Tinta Epson T664120AL T664120 T664 Preto | L200 L220 L110 L355 L555 L210 L455 L365 | Original 70ml de R\$ 53,70por **RS 44,95** com desconto de 7% no boleto/depósito 4x de **RS 12,08 sem juros**



Cilindro Brother DR620 TN650 | DCP8080 HL5340 HL5350 DCP8085 MFC8480DN MFC8480 | Katun por **RS 34,24** com desconto de 7% no boleto/depósito 3x de **RS 12,27 sem juros**

### Descrição

Luminária de Emergência Elgin

Potência: 2W

Temperatura de Cor: Branco Frio

Tensão: Bivolt

Quantidade de LED: 30 LEDs

Fluxo Luminoso min: 55lm

Fluxo Luminoso max: 100lm

Autonomia: 3 horas (fluxo máximo) | 6 horas (fluxo mínimo)

Bateria: lítio

Dimensão: 203x55x30mm

### Especificações

Produto Elgin

Luminária de Emergência LED

Voltagem: Bivolt

Potência: 2W

O cabo de alimentação vai dentro da luminária

Garantia de 01 ano para defeito de fabricação

Marca: Elgin

Central de atendimento



**ATENDIMENTO ON-LINE**

Busca

Busca Digite o que você procura

- -
- -
- -
- -



Digite a palavra-chave

TODOS OS PRODUTOS

VER POR MARCAS

PROMOÇÕES

Home > Material Elétrico > Luminárias > Emergência > Luminária Emergência Compacta Bivolt 30Leds

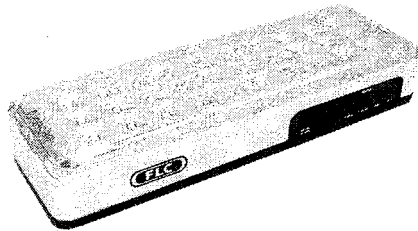

### Luminária Emergência Compacta Bivolt 30Leds

Referência: 08010080/5207  
Marca: FLC  
Unidade de Venda: Peça

de R\$ 44,90  
**por: R\$ 33,90**  
Economiza R\$ 11,00

até 6x sem juros de R\$ 5,65 no cartão



[Formas de Parcelamento](#)

[Adicionar à Lista de Desejos](#)

[Comprar](#)

Calcule o frete:

Grat

0

0

0

[Indique para um Amigo](#)

Avalie

Ver avaliações

[Ver mais detalhes deste produto](#)

#### em viu esse produto viu também

Lavadora Alta Pressão LAP 1800 1800W

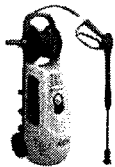

Toolmix  
R\$ 679,90

Furadeira Bancada com Chave de Mandril 1/2" 220V



Skil

Bomba de Pressão Manual sem Filtro 702 - Bozza



Bozza  
R\$ 219,00

Luva Vaqueta com Dorso Raspa 7cm e Reforço na Palma - TMX



TMX  
R\$ 16,90

Chave Ajustável para Porca 10 Cabo Emborrachado



Toolmix  
R\$ 49,90

#### em comprou este produto comprou também

Campainha de Cigarra Eletrônica Sistema X 127V



Pial  
R\$ 32,90

Serra Tico-Tico 450W ST450 - Toolmix

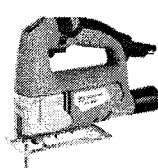

Toolmix  
R\$ 174,90

Cabo de Plástico para Lima 4 a 6" - NVO

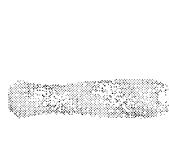

NVO  
R\$ 1,90

Grampeador Manual 4 - 8mm

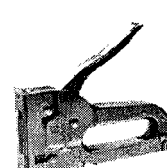

Toolmix  
De R\$ 41,90  
Por R\$ 26,90

Porta Eletrodo 400A Universal - Artoch

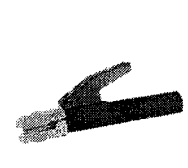

Artoch  
R\$ 38,90

Bem-vindo a nossa Loja!  
Não é cliente? Clique aqui

Meu Cadastro

Meus Pedidos

Meu Carrinho

Conheça a Empresa | Fale Conosco

BUSCAR: DIGITE AQUI O QUE VOCÊ PROCURA

Todo o site



Veja todos os Departamentos Peças e Componentes Industriais | Condutores | Artigos de Fixação, Montagem e Lúmens | Banho e Aplicações de

Departamentos / LÂMPADAS / FLUORESCENTES

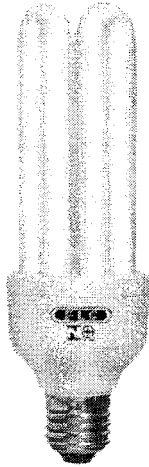

### LÂMPADA FLUORESCENTE ELETRÔNICA 45W 127V E27 BRANCA FLC

Por: R\$ 40,25 à vista  
ou R\$ 40,25 em 1x de R\$ 40,25 iguais

Faça sua Avaliação



**COMPRAR**



**INDIQUE A UM AMIGO**

Mais Fotos

clique para ampliar



Mais Detalhes

Lâmpada Fluorescente Eletrônica 45W 127V E27 Branca FLC

Ideal para: áreas que necessitem de alta luminosidade.

- Base E27
- Potência: 45W
- Tensão: 127V
- Aspecto: "branca"/ "luz do dia"
- Dimensões: 23 x 7.2cm
- Garantia: 1 ano

Recomendamos Também



Lâmpada Fluorescente Eletrônica 15W 220V E27 Amarela FLC

por: R\$ 13,84



Lâmpada Fluorescente Eletrônica 25W 220V E27 Branca FLC

por: R\$ 13,93

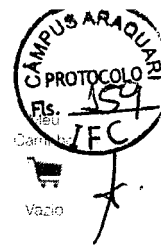

Digite a palavra-chave

[TODOS OS PRODUTOS](#)

[VER POR MARCAS](#)

[PROMOÇÕES](#)

[Home](#) > [Material Elétrico](#) > [Lâmpada](#) > [Eletrônica](#) > [Lâmpada Fluorescente Eletrônica 45W E27 Branca 4U - FLC](#)

## Lâmpada Fluorescente Eletrônica 45W E27 Branca 4U FLC

Referência: 70300021  
Marca: FLC  
Unidade de Venda: Peça

AMBIENTE 100% SEGURO

SITE BLINDADO

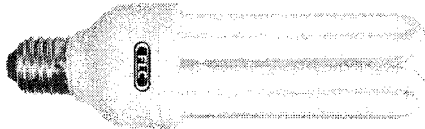

R\$ 34,90

até 6x sem juros de R\$ 5,82 no cartão

[Formas de Parcelamento](#)

Voltagem [Selecione](#)

[Comprar](#)

[Adicionar à Lista de Desejos](#)

[G+1](#)

[Twitter](#)

[Curtir](#)

[Indique para um Amigo](#)

Calcule o frete:

[Avalie](#)

[Ver mais detalhes deste produto](#)

[Ver avaliações](#)

### Quem comprou este produto comprou também

Fita Isolante Auto Fusão 19mmx2m - 3M



3M  
R\$ 4,90

[COMPRAR](#)

Lâmpada Fluorescente Eletrônica Tripla 20W E27 Amarela Duluxstar...



Osram  
R\$ 7,90

[COMPRAR](#)

Lâmpada Fluorescente Eletrônica Tripla 22/23W E27 Cor Branca Duluxstar -



Osram  
R\$ 10,90

[COMPRAR](#)

Resistência para TopJet/Advenced 7500W 220V 3057-C



Lorenzetti  
R\$ 20,90

[COMPRAR](#)

Fita Automotiva Dupla Face de Espuma 5369 12mmx3m - 3M



3M  
R\$ 6,90

[COMPRAR](#)

[Descrição detalhada](#) [Download Manual](#) [Vídeo](#)

### Lâmpada Fluorescente Eletrônica 45W E27 Branca 4U - FLC

#### Utilização:

- Com excelente capacidade de iluminação e alta economia de energia, são recomendadas para grandes áreas residenciais ou comerciais que necessitam de alta luminosidade.
- A Lâmpada Econômica FLC 4U possui um alto poder de iluminação, onde a luminosidade do modelo de 45W é equivalente a uma lâmpada incandescente de até 160W.

#### Vantagens:

- Baixa emissão de calor;
- Acendimento imediato;
- Iluminação constante sem efeito estroboscópico;
- Maior fidelidade na reprodução das cores;
- Oferecem vários modelos e medidas;
- Podem ser utilizadas em qualquer posição;
- Reator eletrônico integrado.

#### Especificações técnicas:

- Potência: 45W
- Fluxo Luminoso (80%): 60s
- Fluxo Luminoso: 2700 lm

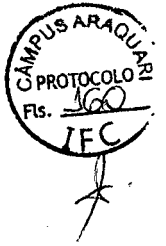

- Home
- Iluminação
- Lâmpadas
- Lâmpadas Fluorescentes ...
- Lâmpada Fluorescente ...

## Lâmpada Fluorescente Ourolux Alta Potência Espiral 45W Branca 250V (220V)

Código do Produto: 88402111



Rs **43,90**/cada

**COMPRAR**  
pela internet

Compre por telefone  
**4007-1380**  
Seg. a Sáb. 8h - 20h40

compra online

troca fácil  
sem custo de frete e devolução na loja

até 10x s/ juros

compra segura

## Lâmpada Fluorescente Ourolux Alta Potência Espiral 45W Branca 250V (220V)

Código do Produto: 88402111

### Características

Altura 22,9 cm

Diâmetro 10 cm



Início → Lâmpada Alta Potência LED 20W Bivolt Golden Branca

# Golden

Iluminando um mundo melhor

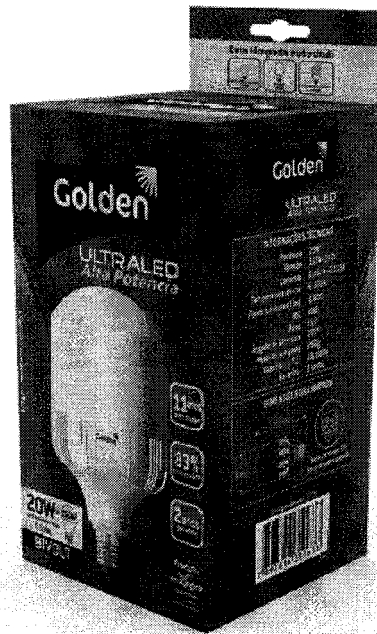
NÃO AQUECE  
O AMBIENTEREDUZ O  
CONSUMO  
DE ENERGIACORRETO  
P/ O MEIO AMBIENTE

ECONOMIA+

13 ANOS  
SEM TROCAR  
DE LÂMPADA\*

## LÂMPADA ALTA POTÊNCIA LED 20W BIVOLT GOLDEN BRANCA (SKU: 3776)

Equivalência Incandescente 150W  
| Mista 160W | Fluorescente 46W  
Tensão Bivolt

(14)

Clique e veja!

### R\$56,56

6x de R\$9,43 sem juros

OU

### R\$ 50,90

10% à vista no boleto

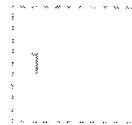
 Em estoque

QTDE

**COMPRAR**

## APROVEITE AS PROMOÇÕES

Leve 10 peças por  
R\$54,87

- Economize 3%

Leve 30 peças por  
R\$54,30

- Economize 4%

Leve 50 peças por  
R\$53,74

- Economize 5%

Leve 100 peças por  
R\$50,91

- Economize 10%

Consiga ainda +10% de  
desconto pagando via  
boleto ou transferência





## Lampada de LED

(41) 4106-4376

Atendimento de segunda à sexta  
Das 09:00 às 18:00hsOlá visitante,  
cadastre-se ou acesse sua conta.

buscar no site

Carrinho  
0 itens | R\$ 0,00

Produtos

Lâmpadas  
Bulbo LEDALTA POTÊNCIA  
LED

Luminária LED

Refletores LED

Pafion |  
Downlight |  
PainelSpot LED  
Embutir

PAR LED

Tubular LED

Lampada Vela  
LEDLampada Espiga  
LEDLâmpadas /  
Refletores  
SOLAR

Outros

## Novidades

Cadastre-se e receba  
novidades por e-mail

seu e-mail

Cadastrar



Você está em: Página Inicial ALTA POTÊNCIA LED

## Lâmpada Alta Potência LED 20W Bivolt Golden Branca

Golden

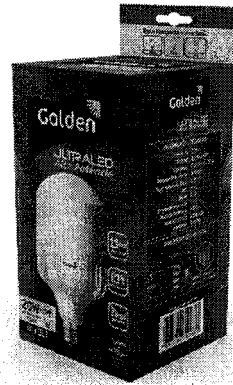

Marca: GOLDEN

Modelo: 3776

Disponibilidade: Em Estoque

★ DESTAQUE

★ LANÇAMENTO

por: R\$ 64,35

À vista R\$ 61,13 com desconto  
ou 6x com juros de R\$ 11,48

+ Ver todas as formas de pagamentos

Quantidade:

1

COMPRAR

Simulador de Frete

CEP:

-

CALCULAR FRETE

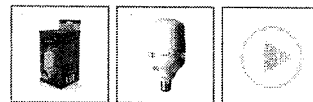

INDIQUE A UM AMIGO

TIRE SUAS DÚVIDAS

CONTINUAR COMPRANDO

DESCRIÇÃO GERAL

ITENS INCLUSOS

GARANTIA

FORMAS DE PAGAMENTO

COMENTÁRIOS

## CARACTERÍSTICAS TÉCNICAS

Modelo	Ultra Led Alta Potência
Potência	20W
Tensão	Bivolt
Cor	Branca
Temperatura de Cor	6.500K
Fluxo Luminoso	1.800 lm
Equivalência	Incandescente 150W   Mista 160W   Fluorescente 46W
Eficiência Energética	90 lm/W
Base	E27
Ângulo de Abertura	210°
Índice de Reprodução de Cor	>80
Fator de Depreciação	70%
Vida Médiana	25.000 horas
Garantia	2 Anos
Dimensões	180x100mm
Marca	Golden

## Produtos Relacionados

CNPJ: 23.968.352/0001-30



LINK | CATEGORIAS | MEUS PEDIDOS | ATRIBUÍMENTO

LISTA DE DESEJOS | MEU CARRINHO | ESTAVÃO

HARDWARE | SMARTPHONES | TABLETS | PERIFÉRICOS | CÂMERAS DIGITAIS | GAMER | VÍDEO & SOM | ELETRÔNICOS | COMPUTADORES | CATEGORIAS



Iluminação

Você está em: Casa & Jardim > Iluminação > Lâmpada > Lâmpada > Código: 72482

- Arandela (12)
- Balizador (1)
- Emergência (6)
- Fita de LED (9)
- Fontes (3)
- Geek (21)
- Lâmpada (30)
- LED (33)
- Luminária Embutir (4)
- Luminária Led (3)
- Luminária Solar (11)
- Panel T-Bar LED (1)
- Pendente (31)
- Plafon (58)
- Poste (1)
- Refletor (22)
  - Com Sensor (7)
  - Halogenas (5)
  - Led (7)
  - Slim (3)
- Sôpreper (4)
- Spot (12)
  - SUPERLED (86)
    - Bipino G4 (5)
    - Conector AR111 (1)
    - Conector BA15d (2)
    - Conector E-27 (32)
    - Conector E14 (1)
    - Conector G24D (1)
    - Conector G9 (6)
    - Conector GU10 (6)
    - Conector IP-2D (2)
    - Conector MR16 (4)
    - Mini Spot Quadrado (3)
    - Mini Spot Redondo (3)
    - Plafon (3)
    - Projektor (2)
    - Spot Quadrado (7)
    - Spot Quadrado Duplo (1)
    - Spot Redondo (6)
    - Tube (1)
- Tartaruga (5)
- Temporizador (2)
- Casa & Jardim:
  - Aparador de Grama
  - Iluminação
  - Lavadora de Alta Pressão
  - Utilidades Domésticas

### Lâmpada Ultra LED Golden Alta Potência Branca Fria 6500K 20W E27 Bivolt - 3776

Avaliações (6)

Passe o mouse e arraste para zoom.

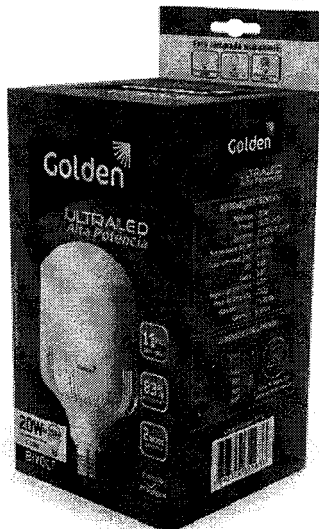





DISPONIBILIDADE  
Imediata, em estoque!

 **COMPRAR**



LISTA DE DESEJOS

R\$ 61,06

Em 10x sem juros no cartão de R\$ 6,11

R\$ 51,90

a vista  
no boleto bancário com 15% de desconto.

PARCELAMENTO

1x R\$ 54,95 sem juros	6x R\$ 10,18 sem juros
2x R\$ 29,00 sem juros	7x R\$ 8,72 sem juros
<b>3x R\$ 19,34 sem juros</b>	8x R\$ 7,63 sem juros
4x R\$ 15,27 sem juros	9x R\$ 6,78 sem juros
5x R\$ 12,21 sem juros	10x R\$ 6,11 sem juros

**SITE BLINDADO**  
REPUTADO EM 10 JUN

DESCRIÇÃO DO PRODUTO

Lâmpada Ultra LED Golden Alta Potência Branca Fria 6500K 20W E27 Bivolt - 3776

SEMANA DA ECONOMIA MAIS DE 3000 PRODUTOS COM ATÉ 80% DE DESCONTO + FRETE GRÁTIS\* + ATÉ 18X NO CARTÃO EXTRA\* Confira as regras

Telefones (11) 3004 6762 Central de Atendimento Localizador de lojas

Seja Extra Plus por R\$ 89 anuais por R\$ 12,90



Buscar

Entre ou Cadastre-se Meus perfis



Entre com br > Casa e Construção > Iluminação de Casa > Lâmpadas

# Lâmpada Ultra LED Alta Potência Golden E27 6500K Branco - 40W

112

(Cód. Item 5313974) (Cód. EAN 7897714351664) Outros produtos Golden

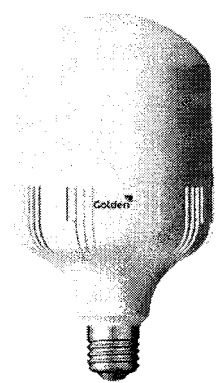

-38%

Vendido e entregue por Extra

Comprar Extra

De: R\$ 179,00

Por: **R\$111,90**

Adicionar ao

Ver Parcelas

Adicionar a lista de casamento

Pague com o Cartão Extra ou do Grupo Pão de Açúcar à vista por R\$ 111,90. Não tem o Cartão Extra? Peça já o seu.

Informe seu CEP:   OK

## Kit Arandela Ativa Bluetooth + ...

**R\$729,99** Tudo em Até 5X Sem Juros. Aproveite! AGF Parts

<p>Anúncio</p> <p>Lâmpada Alta Potência LED...</p> <p><b>R\$50,90</b></p> <p>e-LEDs</p>	<p>Anúncio</p> <p>LÂMPADA SUPER BULB...</p> <p><b>R\$119,00</b></p> <p>Ledgold</p>	<p>Anúncio</p> <p>Lâmpada Ultra LED Alta Potê...</p> <p><b>R\$94,63</b></p> <p>Portal Distribuidora</p>	<p>Anúncio</p> <p>Lampada philips super ...</p> <p><b>R\$16,50</b></p> <p>Gimawa</p>	<p>Anúncio</p> <p>Lâmpada Led Bulbo Bivolt ...</p> <p><b>R\$15,90</b></p> <p>Ferramentas Gerais</p>	<p>Anúncio</p> <p>Lâmpada LED 10W E27 bul...</p> <p><b>R\$16,90</b></p> <p>kelux.com.br</p>
---	--	---	--	---	---

Após visitar este item, o que os clientes acabam comprando?

43% compram

28% compram

14% compram



[Peça sem pagar no catálogo](#) | [Meus Pedidos](#) | [Central de Atendimento](#) | [Chat](#) | [Televendas 111 4003 2773](#)

TVs e Vídeo | Eletrodomésticos | Câmeras & Filmadoras | Celulares & Telefones | Informática | Portáteis | Móveis | Saúde & Beleza | Games | Utilidades Domésticas | Esporte & Lazer | Livros | Ferramentas | DVDs & Blu-Ray | Automotivo | Brinquedos | Bebês | Papelaria | Cama, Mesa e Banho | Relógios | Malas | Tablets | **Volta às aulas** | [Ver ofertas](#)

CasasBahia.com.br > Casa e Construção > Iluminação de Casa > Lâmpadas

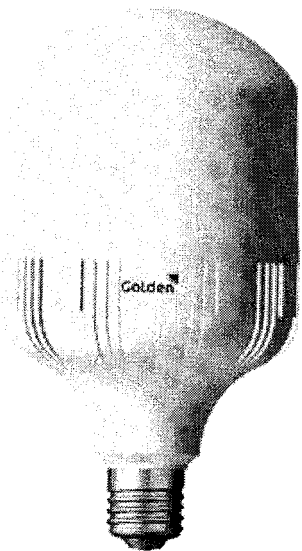
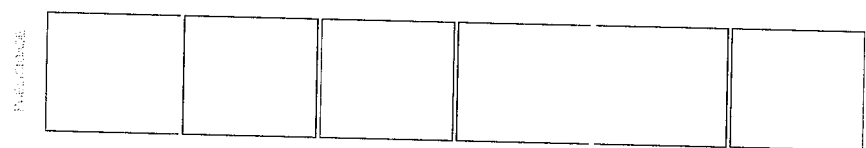

Lâmpada Ultra LED Alta Potência Golden E27 6500K Branco - 40W

(Cód. Item 5313974) (Cód EAN 7897714351664)  
Outros produtos Golden

Vendido e entregue por Casas Bahia

**RETIRA FÁCIL GRÁTIS**

Por: **R\$111,90**

Comprar

Calcule o frete e o prazo de entrega estimados para sua região. Dúvidas? Saiba mais

Informe seu CEP:   Ok Não sei meu CEP

Pagamento com cartões de crédito

- 2x com juros de R\$ 57,63
- 3x com juros de R\$ 38,79
- 4x com juros de R\$ 29,38
- 5x com juros de R\$ 23,73
- 6x com juros de R\$ 19,97
- 7x com juros de R\$ 17,28
- 8x com juros de R\$ 15,27
- 9x com juros de R\$ 13,70
- 10x com juros de R\$ 12,45
- 11x com juros de R\$ 11,43
- 12x com juros de R\$ 10,57

Clique aqui e confira todas as formas de pagamento

R\$ 57,90	R\$ 94,90	R\$ 130,90	R\$ 55,90	R\$ 65,90	R\$ 102,90	R\$ 262,90
-----------	-----------	------------	-----------	-----------	------------	------------



CNPJ: CNova



Início → Lâmpada Alta Potência LED 40W Bivolt Golden | Branca

# Golden

Iluminando um novo mundo



## LÂMPADA ALTA POTÊNCIA LED 40W BIVOLT GOLDEN | BRANCA (SKU: 3778)

(5)

Clique e veja!

**R\$103,12**  
6x de R\$17,19 sem juros

OU

**R\$ 95,90**

7% à vista no boleto

Em estoque

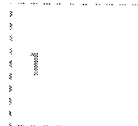

QTDE

**COMPRAR**

### Vantagens E- leds

- Site Criptografado
- Compra 100% Segura
- Distribuidor Autorizado
- Parcela mínima \*R\$50,00
- Frete Grátis acima de \*R\$399,00

Comparar Produto

Avisar um Amigo

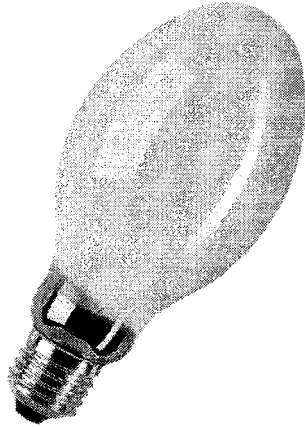

## Lâmpada Vapor Sódio SON-E 70W 5600Lm E27 - Osram

Referência: 7004750  
 Marca: Osram  
 Unidade de Venda: Peça

AMBIENTE  
 100% SEGURO



**R\$ 19,90**

até 3x sem juros de R\$ 6.63 no cartão

[Formas de Parcelamento](#)

[Adicionar à Lista de Desejos](#)

**Comprar**

Calcule o frete:

OK



OK

Comprar

Curta

0

[Indique para um Amigo](#)

Avalie

[Ver mais detalhes deste produto](#)

[Ver avaliações](#)

[Descrição detalhada](#) [Download Manual](#) [Vídeo](#)

### Lâmpada Vapor Sódio SON-E 70W 5600Lm E27 - Osram

#### Características:

- As lâmpadas de vapor de sódio SON-E apresentam vida mediana de 24.000 horas e são as mais econômicas e práticas alternativas para a iluminação de exteriores e interiores.
- Fornecem alta eficiência luminosa, podendo chegar até 118 lm/W, ou seja, três vezes mais se comparadas às lâmpadas de vapor de mercúrio.

#### Aplicações das lâmpadas SON-E:

- Instalações industriais
- Iluminação pública: ruas e avenidas
- Prédios e praças públicas
- Túneis e passagens subterrâneas
- Estacionamento
- Parques e jardins
- Monumentos e pontes
- Fachadas

#### Especificações:

- Potência (W): 70
- Base: E27
- Fluxo Luminoso (LM): 5600
- Temperatura de Cor (K): 2000K
- Vida Média (h): 24000
- Índice de Reprodução de Cor (IRC): 25

#### Observação:

- As lâmpadas SON-E necessitam de reator/ignitor para seu funcionamento.
- Com a utilização de reatores específicos (linha POWERTRONIC® PTO), as lâmpadas SON-E poderão ser dimerizadas até 60% de sua potência normal.

Digite seu nome

Digite seu e-mail

OK

Compreite

### FORMAS DE PAGAMENTO

confira as formas de pagamento disponíveis

Cartões de Crédito

2 cartões

Pague com 2 cartões de crédito

Boleto

### SITE SEGURO

vender com segurança é o que oferecemos

Selos





Olá, digite aqui o que você procura

- Iluminação
- Cabo
- Proteção
- Tomada
- Tubo
- Caixa
- Casa
- Promção

<< Voltar para loja

### Lâmpada Vapor Sod Tb 70w E27 Br Morna

SONT70W | PHILIPS | LAMP | PECA | Cód.: 010188

por R\$ 23,94

em até 3x sem juros

Quantidade 1

Adicionar ao carrinho

Consulte o frete para seu CEP:

Consultar

Avalie nosso produto!

4.7 / 5



EXCELENTE

Avaliações independentes de Clientes



Os produtos foram entregues em perfeitas condições e chegaram antes do prazo.

Leia mais >

TRUSTED COMPANY

### PRODUTOS RELACIONADOS

Refletor retangular e27 250w cz

por R\$ 30,99  
3x R\$ 10,11 s/ juros

Reator sod magne afp int 70w 220v

por R\$ 57,99  
3x R\$ 19,33 s/ juros

Reator sod magne afp ext 70w 220v

por R\$ 76,72  
3x R\$ 25,57 s/ juros

Luminária de sobrepor prismatica ind 22pol 250w/400w c/alaj

por R\$ 202,59  
4x R\$ 50,64 s/ juros

### IMAGEM



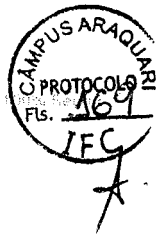

Bom dia. Efetue seu login ou cadastre-se.

Buscar Digite aqui o que você procura

Carrinho Itens

Minha conta

LEDs | Estêtica | Iluminação | Metais | Hidráulicos | Fios e Cabos | OPINIÕES |

Veja todos os departamentos

Veja por marcas

Iluminação

ABAJURES  
 ARANDELAS  
 BALIZADOR  
 EMBUTIDOS  
 ESPETO PARA JARDIM  
 FITAS E MANGUEIRAS DE LED  
 GLOBOS  
 LÂMPADAS  
 LANTERNAS  
 LUMINÁRIAS  
 LUSTRES  
 NATALINA  
 PENDENTE  
 PLAFON  
 PROJETORES  
 REFLETORES INDUSTRIAIS  
 SPOTS  
 TARTARUGAS



Irmãos Abage  
12.455 curtidos

Curtir Página

Seja o primeiro de seus amigos



Página Inicial | Iluminação | Lâmpadas | Vapor de Sódio

## Lâmpada Vapor Sódio 70W E27 SON Philips - Ref: 236203

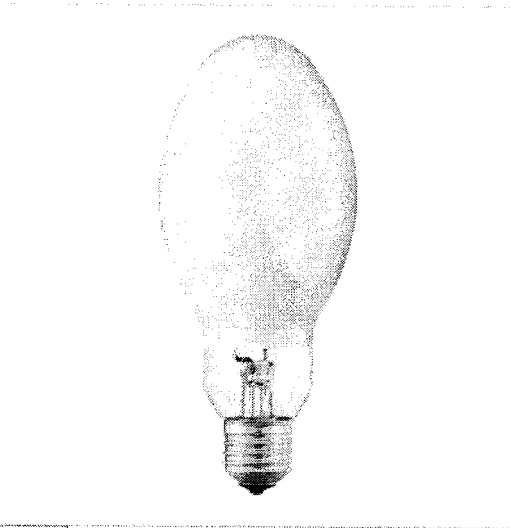

De: R\$ 28,43 (Economize R\$ 8,40)

**Por: R\$ 19,73**

em 1 X de R\$ 19,73

Total a prazo R\$ 19,73  
(5% de desconto para pagamento à vista com boleto, depósito ou transferência no total de R\$18,74)  
Boleto Bancário à vista.  
R\$ 18,74

QUANTIDADE

1 + -



Chat Offline

Curte 0 Tweet

+1 | Recomendar

INDIQUE A UM AMIGO

Descrição Especificações Técnicas Avaliações

### Descrição

Lâmpada Vapor Sódio 70W E27 SON Philips

As Lâmpadas Vapor de Sódio, são lâmpadas de descarga de alta intensidade com opções de formato ovóide ou tubular, são compostas por um tubo de descarga preenchido por uma mistura de vapor de mercúrio e vapor de sódio. As lâmpadas de vapor de sódio se caracterizam pela grande eficiência quando comparadas com as outras fontes de luz.

**Aplicações:** Iluminação pública - como ruas, avenidas, rodovias e túneis.

**Características:**

- » Referência: SON70W4N
- » Potência: 70W
- » Base: E27
- » Tensão de Ignição: 3,6/5,0 KVp
- » Temperatura de Cor: 1950K (Luz Amarela)
- » Fluxo Luminoso: 5600lm
- » Vida Útil: Aproximadamente 24000h

**Dimensões:**

- » Diâmetro: 71,0mm
- » Comprimento: 156,0mm

**Informações Adicionais:** As lâmpadas Vapor Sódio tubulares ou ovóides funcionam somente em conjunto com reatores magnéticos específicos sendo eles de uso **INTERNO** ou **EXTERNO** (vendidos separadamente). Outro detalhe importante é que: As lâmpadas de sódio tubulares foram desenvolvidas para serem aplicadas na posição horizontal, já as ovóides foram desenvolvidas para serem aplicadas na posição vertical.

**Detalhes do produto**

**Tipo:**

Vapor Sódio.

**Modelo:**

SON.

**Cor:**

Luz Amarela.

**Temperatura de Cor:**

1.950K

**Tensão:**



➤ PREGÃO ELETRÔNICO



MINISTÉRIO DA DEFESA  
Comando da Aeronáutica  
Comando-Geral de Operações Aéreas  
II Comando Aéreo Regional  
Base Aérea de Fortaleza

**Termo de Homologação do Pregão Eletrônico**

Nº 00035/2015 (SRP)

Às 17:45 horas do dia 18 de fevereiro de 2016, após constatada a regularidade dos atos procedimentais, a autoridade competente, Sr. FREDERICO CASARINO, HOMOLOGA a adjudicação referente ao Processo nº 67221027305201520, Pregão nº 00035/2015.

**Resultado da Homologação**

**Item: 1**

**Descrição:** CONEXÃO HIDRÁULICA

**Descrição Complementar:** ABRAÇADEIRA PARA TUBO PVC ROSCÁVEL, COR BRANCA, BITOLA 3/4 POLEGADA

**Tratamento Diferenciado:** Tipo I - Participação Exclusiva de ME/EPP

**Aplicabilidade Decreto 7174:** Não

**Aplicabilidade Margem de Preferência:** Não

**Quantidade:** 50

**Unidade de fornecimento:** UN

**Valor estimado:** R\$ 1,3100

**Situação:** Homologado

**Adjudicado para:** MATEUS GUERRA DE FARIAS - ME , pelo melhor lance de R\$ 1,0500 e a quantidade de 50 UN .

**Eventos do Item**

Evento	Data	Nome	Observações
Adjudicado	03/12/2015 14:37:20	-	Adjudicação em grupo da proposta. Fornecedor: MATEUS GUERRA DE FARIAS - ME, CNPJ/CPF: 14.124.286/0001-21, Melhor lance: R\$ 1,0500
Homologado	18/02/2016 17:45:21	FREDERICO CASARINO	

**Item: 2**

**Descrição:** CONEXÃO HIDRÁULICA

**Descrição Complementar:** ABRAÇADEIRA PARA TUBO SOLDÁVEL, MATERIAL PVC RÍGIDO, NA COR MARROM, BITOLA 25 MM

**Tratamento Diferenciado:** Tipo I - Participação Exclusiva de ME/EPP

**Aplicabilidade Decreto 7174:** Não

**Aplicabilidade Margem de Preferência:** Não

**Quantidade:** 52

**Unidade de fornecimento:** UN

**Valor estimado:** R\$ 1,6400

**Situação:** Homologado

**Adjudicado para:** MATEUS GUERRA DE FARIAS - ME , pelo melhor lance de R\$ 1,4000 e a quantidade de 52 UN .

**Eventos do Item**

Evento	Data	Nome	Observações
Adjudicado	03/12/2015 14:37:20	-	Adjudicação em grupo da proposta. Fornecedor: MATEUS GUERRA DE FARIAS - ME, CNPJ/CPF: 14.124.286/0001-21, Melhor lance: R\$ 1,4000
Homologado	18/02/2016 17:45:23	FREDERICO CASARINO	

**Adjudicado para:** MATEUS GUERRA DE FARIAS - ME , pelo melhor lance de R\$ 11,8500 e a quantidade 100 UN .

**Eventos do Item**

Evento	Data	Nome	Observações
Adjudicado	03/12/2015 14:46:00	-	Adjudicação em grupo da proposta. Fornecedor: MATEUS GUERRA DE FARIAS - ME, CNPJ/CPF: 14.124.286/0001-21, Melhor lance: R\$ 11,8500
Homologado	18/02/2016 18:12:10	FREDERICO CASARINO	

**Item: 544**

**Descrição:** ACESSÓRIO/COMPONENTE ELÉTRICO ELETRÔNICO

**Descrição Complementar:** LÂMPADA VAPOR SÓDIO ALTA PRESSÃO, POTÊNCIA NOMINAL 400W, TIPO BASE EDSON - 40 MM, TIPO BULBO OVOIDE, DIÂMETRO MÁXIMO 100, TENSÃO NOMINAL 220V

**Tratamento Diferenciado:** Tipo I - Participação Exclusiva de ME/EPP

**Aplicabilidade Decreto 7174:** Não

**Aplicabilidade Margem de Preferência:** Não

**Quantidade:** 100

**Unidade de fornecimento:** UN

**Valor estimado:** R\$ 46,9400

**Situação:** Homologado

**Adjudicado para:** JUME'S MATERIAL DE CONSTRUCAO LTDA - EPP , pelo melhor lance de R\$ 32,9400 e a quantidade de 100 UN .

**Eventos do Item**

Evento	Data	Nome	Observações
Adjudicado	03/12/2015 14:46:00	-	Adjudicação em grupo da proposta. Fornecedor: JUME'S MATERIAL DE CONSTRUCAO LTDA - EPP, CNPJ/CPF: 19.225.144/0001-74, Melhor lance: R\$ 32,9400
Homologado	18/02/2016 18:12:12	FREDERICO CASARINO	

**Item: 545**

**Descrição:** ACESSÓRIO/COMPONENTE ELÉTRICO ELETRÔNICO

**Descrição Complementar:** LÂMPADA VAPOR SÓDIO ALTA PRESSÃO, POTÊNCIA NOMINAL 70W, TIPO BASE E-27 MM, TIPO BULBO OVOIDE, 220V

**Tratamento Diferenciado:** Tipo I - Participação Exclusiva de ME/EPP

**Aplicabilidade Decreto 7174:** Não

**Aplicabilidade Margem de Preferência:** Não

**Quantidade:** 160

**Unidade de fornecimento:** UN

**Valor estimado:** R\$ 23,5200

**Situação:** Homologado

**Adjudicado para:** JUME'S MATERIAL DE CONSTRUCAO LTDA - EPP , pelo melhor lance de R\$ 21,0000 e a quantidade de 160 UN .

**Eventos do Item**

Evento	Data	Nome	Observações
Adjudicado	03/12/2015 14:46:00	-	Adjudicação em grupo da proposta. Fornecedor: JUME'S MATERIAL DE CONSTRUCAO LTDA - EPP, CNPJ/CPF: 19.225.144/0001-74, Melhor lance: R\$ 21,0000
Homologado	18/02/2016 18:12:14	FREDERICO CASARINO	

**Item: 546**

**Descrição:** ACESSÓRIO/COMPONENTE ELÉTRICO ELETRÔNICO

**Descrição Complementar:** LÂMPADA VAPOR SÓDIO, POTÊNCIA NOMINAL 250W, TIPO BASE E-40 MM, TIPO BULBO OVOIDE, 220V

**Tratamento Diferenciado:** Tipo I - Participação Exclusiva de ME/EPP

**Aplicabilidade Decreto 7174:** Não

**Aplicabilidade Margem de Preferência:** Não

**Quantidade:** 200

**Unidade de fornecimento:** UN

**Valor estimado:** R\$ 47,7100

**Situação:** Homologado

**Adjudicado para:** JUME'S MATERIAL DE CONSTRUCAO LTDA - EPP , pelo melhor lance de R\$ 22,0000 e a



Fone: 19 3294-0805  
atendimento@lfmateriaiseletricos.com.br

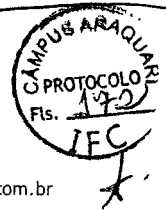

HOME EMPRESA SERVIÇOS MARCAS CONTATO

Lâmpada Eletrônica 25W

Lâmpada Eletrônica 59W

### Lâmpada Eletrônica 30W

Preço Unitário (Un): R\$19.26

[Pergunte sobre este produto](#)

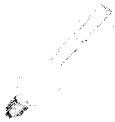

Ampliar Imagem

#### Disponibilidade

Normalmente entregue em (aprox.):

1



Para comprar conosco, clique em perguntar sobre o produto, link disponível quando acessar os detalhes do produto.

Pode também entrar em contato pelo site, telefone ou visitando nossa loja física.

### PRODUTOS

[Cabo de fibra óptica](#) [Cabo de rede](#) [Cabo de TV](#) [Cabo de vídeo](#) [Cabo de áudio](#) [Cabo de dados](#) [Cabo de energia](#) [Cabo de telefone](#) [Cabo de internet](#) [Cabo de fibra óptica](#)

- Cabos Elétricos
- Chuveiros
- Disjuntores
- Interruptores
- Lâmpadas
- Luminárias
- Pendentes
- Plafons
- Postes de Iluminação
- Reatores
- Refletores
- Sensores
- Spots
- Ventiladores
- Ferramentas
- Arandelas
- Segurança
- Acoplamentos e Pinos
- Quadros Para Disjuntores
- Spots de LED



# ELETOREDE

(<http://www.eletorede.com.br/>)  
MATERIAIS ELÉTRICOS



O que você procura?



Navegação

[Início](#) (<http://www.eletorede.com.br/>) / **Lâmpada PL 30W 220V Branca Espiral - Avant**

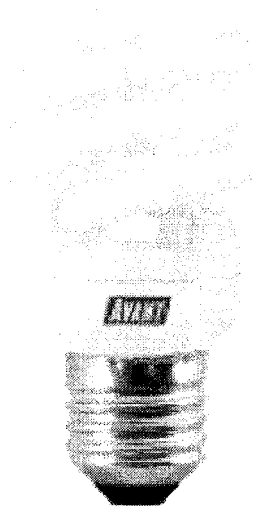

([https://www.lojailustre.com.br/media/catalog/product/cache/2/image/9df78eab33525d08d6e5fb8d27136e95/l/\\_/Lmpada\\_pl\\_avant.jpg](https://www.lojailustre.com.br/media/catalog/product/cache/2/image/9df78eab33525d08d6e5fb8d27136e95/l/_/Lmpada_pl_avant.jpg))



([https://www.lojailustre.com.br/media/catalog/product/cache/2/thumbnail/9df78eab33525d08d6e5fb8d27136e95/l/\\_/Lmpa\\_avant.jpg](https://www.lojailustre.com.br/media/catalog/product/cache/2/thumbnail/9df78eab33525d08d6e5fb8d27136e95/l/_/Lmpa_avant.jpg))



([https://www.lojailustre.com.br/media/catalog/product/cache/2/thumbnail/9df78eab33525d08d6e5fb8d27136e95/l/\\_/Lmpac\\_avants.jpg](https://www.lojailustre.com.br/media/catalog/product/cache/2/thumbnail/9df78eab33525d08d6e5fb8d27136e95/l/_/Lmpac_avants.jpg))

Curtir  Tweetar

## LÂMPADA PL 30W 220V BRANCA ESPIRAL - AVANT

Nenhum Comentário (<http://www.eletorede.com.br/review/product/list/id/2123/>) | [Comentar](http://www.eletorede.com.br/review/product/list/id/2123/#review-form) (<http://www.eletorede.com.br/review/product/list/id/2123/#review-form>)

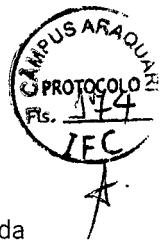

Avisar um Amigo (<http://www.eletrrede.com.br/sendfriend/product/send/id/2123/>)

Disponibilidade: PRONTA ENTREGA

(Devido à alta rotatividade de estoque também de nossa loja física, alguns produtos podem se esgotar antes da atualização do estoque do site. Consulte-nos para eventuais dúvidas)

**R\$24,00**

**1x de R\$24,00 sem juros**

**ou R\$23,28 à vista**

no depósito

QTD: 0   **COMPRAR**

### Parcele no cartão de crédito

1x sem juros de **R\$24,00**

#### CALCULE O FRETE

Informe seu CEP para calcular o frete

Informe seu CEP

(<http://www.buscacep.correios.com.br/servicos/dnec/index.do>)

DESCRIÇÃO TAGS DO PRODUTO COMENTÁRIOS

## Lâmpada PL 30W 220V Branca Espiral - Avant

Lâmpadas Fluorescentes Compactas

Integradas

Linha Espiral

Apresentação

As lâmpadas eletrônicas fluorescentes compactas espiral são ideais para quem deseja economia e qualidade. Com reator eletrônico embutido e um bulbo em forma de espiral, podem ser utilizadas em locais onde requer uma iluminação eficiente com uma grande economia de energia elétrica.

Características

- Lâmpadas fluorescentes compactas espiral em 8, 11, 15, 20, 23, 30, 45, 60, 65 e 75W.
- Acendimento automático.
- Baixa dissipação térmica.

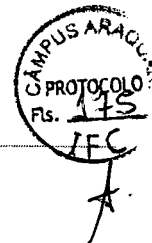

➤ PREGÃO ELETRÔNICO



MINISTÉRIO DA AGRICULTURA, PECUÁRIA E ABASTECIMENTO  
Empresa Brasileira de Pesquisa Agropecuária  
EMBRAPA/CPAF-AC

**Termo de Homologação do Pregão Eletrônico**

Nº 00010/2016 (SRP)

Às 15:24 horas do dia 30 de maio de 2016, após constatada a regularidade dos atos procedimentais, a autoridade competente, Sr. JOAO BATISTA MARTINIANO PEREIRA, HOMOLOGA a adjudicação referente ao Processo nº 21149.000436/2016, Pregão nº 00010/2016.

**Resultado da Homologação**

**Item: 1**

**Descrição:** ABRAÇADEIRA PARA MANGOTE

**Descrição Complementar:** ABRAÇADEIRA PARA MANGOTE, MATERIAL FITA AÇO CARBONO, LARGURA FITA 32 MM, DIÂMETRO MÍNIMO 79 MM, NORMAS TÉCNICAS SAE 1010/1020

**Tratamento Diferenciado:** -

**Aplicabilidade Decreto 7174:** Não

**Aplicabilidade Margem de Preferência:** Não

**Quantidade:** 60

**Valor estimado:** R\$ 33,0400

**Unidade de fornecimento:** UNIDADE

**Situação:** Homologado

**Adjudicado para:** AC - DISTRIBUIDORA IMPORTACAO E EXPORTACAO LTDA - ME , pelo melhor lance de R\$ 8,5000 e a quantidade de 60 UNIDADE .

**Eventos do Item**

Evento	Data	Nome	Observações
Adjudicado	30/05/2016 15:17:07	-	Adjudicação em grupo da proposta. Fornecedor: AC - DISTRIBUIDORA IMPORTACAO E EXPORTACAO LTDA - ME, CNPJ/CPF: 05.508.816/0001-44, Melhor lance: R\$ 8,5000
Homologado	30/05/2016 15:24:37	JOAO BATISTA MARTINIANO PEREIRA	

**Item: 2**

**Descrição:** BRAÇADEIRA CABO AÇO

**Descrição Complementar:** ABRAÇADEIRA, MATERIAL METAL GALVANIZADO, TIPO U , ACOMPANHA BUCHA Nº 6 E PARAFUSO

**Tratamento Diferenciado:** -

**Aplicabilidade Decreto 7174:** Não

**Aplicabilidade Margem de Preferência:** Não

**Quantidade:** 20

**Valor estimado:** R\$ 17,1600

**Unidade de fornecimento:** UNIDADE

**Situação:** Homologado

**Adjudicado para:** AC - DISTRIBUIDORA IMPORTACAO E EXPORTACAO LTDA - ME , pelo melhor lance de R\$ 2,9000 e a quantidade de 20 UNIDADE .

**Eventos do Item**

Evento	Data	Nome	Observações
Adjudicado	30/05/2016 15:17:07	-	Adjudicação em grupo da proposta. Fornecedor: AC - DISTRIBUIDORA IMPORTACAO E EXPORTACAO LTDA - ME, CNPJ/CPF: 05.508.816/0001-44, Melhor lance: R\$ 2,9000
Homologado	30/05/2016 15:24:42	JOAO BATISTA MARTINIANO PEREIRA	

**Item: 3**

**Descrição:** ADAPTADOR

**Descrição:** JOGO DE FERRAMENTA**Descrição Complementar:** JOGO DE FORMÃO CONTENDO 4 PEÇAS - DE 1/4 A 1 POL.**Tratamento Diferenciado:** -**Aplicabilidade Decreto 7174:** Não**Aplicabilidade Margem de Preferência:** Não**Quantidade:** 5**Valor estimado:** R\$ 120,0000**Unidade de fornecimento:** JOGO**Situação:** Homologado

**Adjudicado para:** CUIABA DISTRIBUIDORA DE MAQUINAS E FERRAMENTAS LTDA - M , pelo melhor lance de R\$ 200,0000 , com valor negociado a R\$ 120,0000 e a quantidade de 5 JOGO .

**Eventos do Item**

Evento	Data	Nome	Observações
Adjudicado	30/05/2016 15:17:13	-	Adjudicação em grupo da proposta. Fornecedor: CUIABA DISTRIBUIDORA DE MAQUINAS E FERRAMENTAS LTDA - M, CNPJ/CPF: 26.524.199/0001-40, Melhor lance: R\$ 200,0000, Valor Negociado: R\$ 120,0000
Homologado	30/05/2016 15:41:01	JOAO BATISTA MARTINIANO PEREIRA	

**Item: 66****Descrição:** LÂMPADA FLUORESCENTE**Descrição Complementar:** LÂMPADA ELETRÔNICA 30W**Tratamento Diferenciado:** -**Aplicabilidade Decreto 7174:** Não**Aplicabilidade Margem de Preferência:** Não**Quantidade:** 300**Valor estimado:** R\$ 15,0000**Unidade de fornecimento:** UNIDADE**Situação:** Homologado

**Adjudicado para:** AC - DISTRIBUIDORA IMPORTACAO E EXPORTACAO LTDA - ME , pelo melhor lance de R\$ 19,9500 , com valor negociado a R\$ 15,0000 e a quantidade de 300 UNIDADE .

**Eventos do Item**

Evento	Data	Nome	Observações
Adjudicado	30/05/2016 15:17:13	-	Adjudicação em grupo da proposta. Fornecedor: AC - DISTRIBUIDORA IMPORTACAO E EXPORTACAO LTDA - ME, CNPJ/CPF: 05.508.816/0001-44, Melhor lance: R\$ 19,9500, Valor Negociado: R\$ 15,0000
Homologado	30/05/2016 15:41:10	JOAO BATISTA MARTINIANO PEREIRA	

**Item: 67****Descrição:** LÂMPADA FLUORESCENTE COMPACTA**Descrição Complementar:** LÂMPADA FLUORESCENTE COMPACTA DE ROSCA DE 40 WATTS, 127 VOLTS**Tratamento Diferenciado:** -**Aplicabilidade Decreto 7174:** Não**Aplicabilidade Margem de Preferência:** Não**Quantidade:** 300**Valor estimado:** R\$ 16,6600**Unidade de fornecimento:** UNIDADE**Situação:** Cancelado na aceitação**Eventos do Item**

Evento	Data	Nome	Observações
Cancelado na aceitação	24/05/2016 18:03:33	-	Item cancelado na aceitação. Motivo: Por não mais haver propostas válidas o item será cancelado.
Homologado	30/05/2016 15:28:38	JOAO BATISTA MARTINIANO PEREIRA	

**Item: 68****Descrição:** LÂMPADA FLUORESCENTE**Descrição Complementar:** LÂMPADA FLUORESCENTE TUBULAR DE 20 W (ATÉ T10) PARA LUMINÁRIA DE SOBREPOR COM REFLETOR E ALETA EM ALUMÍNIO ANODIZADO DA MARCA CAROLINO (REF. CS 1683).**Tratamento Diferenciado:** -**Aplicabilidade Decreto 7174:** Não**Aplicabilidade Margem de Preferência:** Não**Quantidade:** 300**Unidade de fornecimento:** UNIDADE



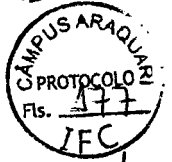

Veja mais produtos Âncora

R\$ 3,33



Veja mais Chumbador CB com Parafuso:

Clique para ver mais opções deste produto ▼

Curtir 0

Tweeter

G+1 0

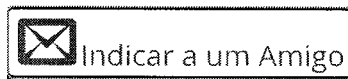

“Seja o primeiro a avaliar este produto!

## Detalhes do produto

**Aplicação:** Utilizados na construção civil em geral, em instalações, tais como: batentes, grades, portões, toldos, mezaninos, estantes, antenas, escadas, luminárias, placas de sinalização, etc.

**Componentes:** Parafuso, arruela, cone com rosca e jaqueta. Prolongador é opcional de acordo com o comprimento.

Dados Técnicos:

**Acabamento:** Zincado

[Cadastrar](#) (cadastro\_cliente.php) [Minha Conta](#) (painelControle.php?url=minhaConta)

O que você está precisando

**Minhas Compras**  
0 itens  
(meuCarrinho.php)

## NAVEGAÇÃO (DEPARTAMENTO.PHP)

[Departamentos](#) > [Ferragem](#) (departamento.php?cod=751)

## Chumbador Parabolit CBA 38 X 3 12 - Cromado

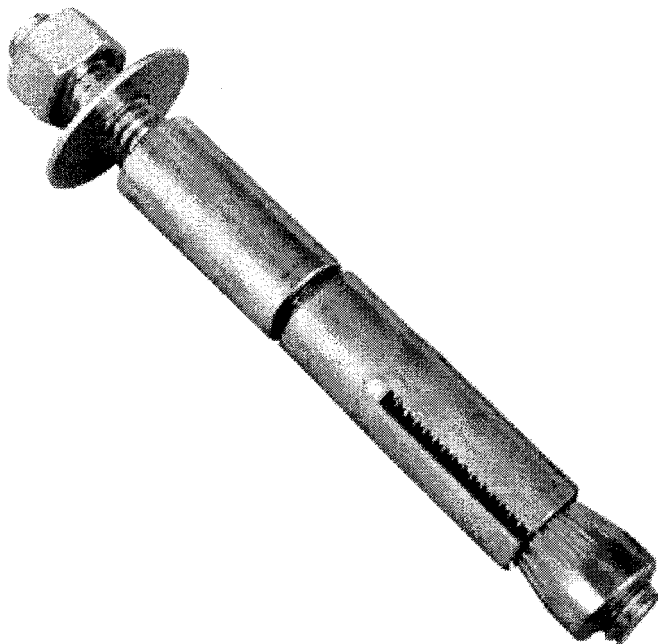

De: R\$ 4,20

**Por: R\$ 3,61**

A VISTA COM 14% DE DESCONTO NO BOLETO ou DEPÓSITO

ou no cartão por: R\$ 4,20  
SEM JUROS NO CARTÃO

 **COMPRAR AGORA**

ESCOLHA UMA OPÇÃO

3/8 X 3 1/2"

 **Consulte o prazo de entrega**  
CEP:  **OK**

**VER FORMAS DE PAGAMENTO**

[Curtir](#) [Compartilhar](#) Seja o primeiro de seus amigos a curtir isso.

### Detalhes do produto

Fabricante	Ancora (Ver outros produtos deste fabricante) (busca.php?cod_fabricante=75&Ancora)
Garantia	90 DIAS CONTRA DEFEITO DE FABRICAÇÃO
Largura	99999999.99 Unidade



Ola Visitante! [Identifique-se](#) ou [Cadastre-se](#)

[DEPARTAMENTOS](#)
[DIVISÓRIAS](#)
[DRYWALL](#)
[EQUIPAMENTOS](#)
[FORROS](#)
[PISOS](#)
[REVESTIMENTOS ACÚSTICOS](#)
[STEEL FRAME](#)
[Home](#) > [ACESSÓRIOS GERAIS](#) > [ACESSÓRIOS PARA FORROS](#)

## CHUMBADOR 3/8 PARAFUSO

SKU 0083463

[Avalie](#)
[▶ Consulte opções de parcelamento](#)

[Indique este produto](#)

\*Produtos sujeitos a substituição tributária de acordo com a legislação do estado de origem

**POR R\$ 2,49**

ou R\$ 2,37 à vista (com 5,00% de desconto no Boleto)

 Quantidade: 

[Adicionar à cesta](#)
[Consulte frete e prazo de entrega](#)

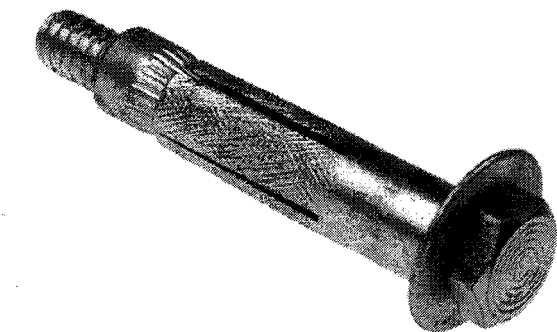
 Digite seu CEP: 
[Não sabe o CEP?](#)

### DESCRIÇÃO

O Chumbador 1/4 é fixador para concreto de uso manual, dispensando acessórios complementares, tendo a vantagem de ser aplicado, retirado e reaplicado uma ou mais vezes. Expansão por torque, uniforme e radial devido à jaqueta produzida com ângulo de ajuste para perfeito encaixe do cone. É um fixador de excelente desempenho em concretos.

Características:

- Resistente a alta carga de tração e cisalhamento;
- Recuperável, podendo ser retirado e aplicado várias vezes;
- Pode ser utilizado tanto em concreto como em alvenaria;
- Componentes: Parafuso, arruela lisa, jaqueta e cone. Prolongador opcional de acordo com comprimento.

Comprimento: 55 mm

Largura: 22 mm

### ESPECIFICAÇÕES

Material: Aço Baixo Carbono

Unidade de Medida: Sistema Polegada

Tipo: Chumbador Pbc

Referência: 38214

Bitola: 3/8

Comprimento: 2,1/4

Tipo de Rosca: UNC

Acabamento: Zincado Branco

Peso Líquido: 0,04.

ITEM 42



- Home
- Materiais Elétricos
- Plugs e Adaptadores
- Plug Macho
- Plugue Macho 2Pólos+T...

Plugue Macho 2Pólos+Terra 10A Cinza Alumbr

Código do Produto: 89245065

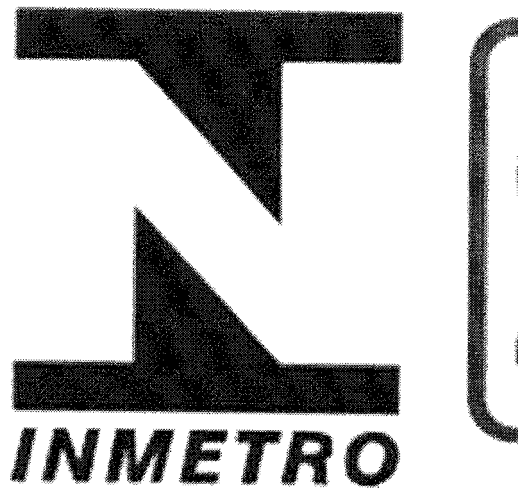
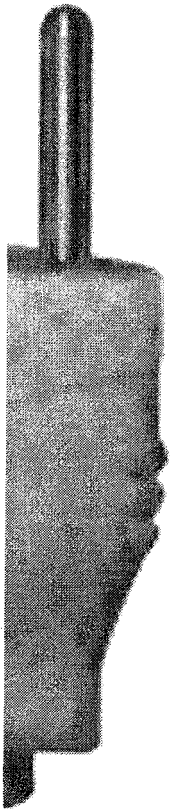

Rs 3,59/cada

Compre por telefone  
**4007-1380**  
Seg. a Sáb. 8h - 20h40

traca fácil  
"Avulso na internet"  
e telefone

até 10x s/ juros

Plugue Macho 2Pólos+Terra 10A Cinza Alumbr

Código do Produto: 89245065

Características



Polos 2+Terra

Cor Cinza

Produto Plugue

Mais características



08/04/2016

Plugue de Energia Macho Desmontável 2P+T 10A 250V

Olá seja bem vindo(a): Visitante (faça seu login)

Cadastro Meus pedidos Contato

SITE BLINDADO  
AUMENTADO EM 16 ABR

BUSCAR

Meu caminho (0 item)

Você está em: Home > Plugs e Conectores > Energia > Plug Macho

- Departamentos
- Som Automotivo
- Áudio Profissional
- Caixas de Som
- Microfones
- Instrumentos Musicais
- Iluminação Profissional
- Fios & Cabos
- Diversos
- Plugs e Conectores
- Imagem & Vídeo
- Casa & Construção
- OFERTAS DO MÊS

### Plugue de Energia Macho Desmontável 2P+T 10A 250V

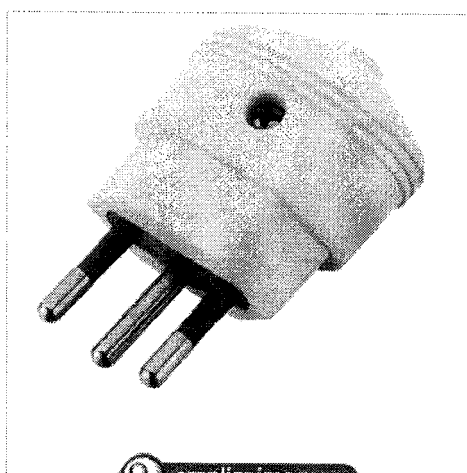

ampliar imagem

Curir  Tweetar

por: **R\$ 3,50**

[ver opções de parcelamento]

SITE SEGURO

**COMPRAR**

adicionar a lista de desejos

**10%** de desconto à vista por boleto ou depósito.



ENTREGA IMEDIATA  
DISPONÍVEL EM ESTOQUE



➔ PREGÃO ELETRÔNICO

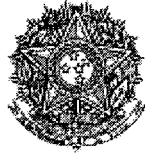

MINISTÉRIO DA DEFESA  
Comando do Exército  
Secretaria Geral do Exército  
Diretoria de Assuntos Culturais  
Museu Histórico do Exército e Forte de Copacabana

**Termo de Homologação do Pregão Eletrônico**

Nº 00021/2015 (SRP)

Às 12:02 horas do dia 12 de novembro de 2015, após constatada a regularidade dos atos procedimentais, a autoridade competente, Sr. LUIZ ANTONIO FORTES, HOMOLOGA a adjudicação referente ao Processo nº 64615006879201542, Pregão nº 00021/2015.

**Resultado da Homologação**

**Item: 1**

**Descrição:** ACESSÓRIO/COMPONENTE ELÉTRICO ELETRÔNICO

**Descrição Complementar:** Disjuntor Din 32a Bipolar. Potência: 32A. Voltagem: 220/440V. (Siemens ou similar)

**Tratamento Diferenciado:** Tipo I - Participação Exclusiva de ME/EPP

**Aplicabilidade Decreto 7174:** Não

**Aplicabilidade Margem de Preferência:** Não

**Quantidade:** 20

**Unidade de fornecimento:** Unidade

**Valor estimado:** R\$ 42,5400

**Situação:** Homologado

**Adjudicado para:** L.H.GONCALVES COMPONENTES ELETRONICOS - EPP , pelo melhor lance de R\$ 14,9300 e a quantidade de 20 Unidade .

**Eventos do Item**

Evento	Data	Nome	Observações
Adjudicado	11/11/2015 16:38:47	-	Adjudicação em grupo da proposta. Fornecedor: L.H.GONCALVES COMPONENTES ELETRONICOS - EPP, CNPJ/CPF: 08.288.901/0001-32, Melhor lance: R\$ 14,9300
Homologado	12/11/2015 12:02:32	LUIZ ANTONIO FORTES	

**Item: 2**

**Descrição:** ACESSÓRIO/COMPONENTE ELÉTRICO ELETRÔNICO

**Descrição Complementar:** Disjuntor Din 40a Bipolar. Potência: 40A. Voltagem: 250/440V. (Siemens ou similar)

**Tratamento Diferenciado:** Tipo I - Participação Exclusiva de ME/EPP

**Aplicabilidade Decreto 7174:** Não

**Aplicabilidade Margem de Preferência:** Não

**Quantidade:** 20

**Unidade de fornecimento:** Unidade

**Valor estimado:** R\$ 56,7700

**Situação:** Homologado

**Adjudicado para:** L.H.GONCALVES COMPONENTES ELETRONICOS - EPP , pelo melhor lance de R\$ 16,1900 e a quantidade de 20 Unidade .

**Eventos do Item**

Evento	Data	Nome	Observações
Adjudicado	11/11/2015 16:38:47	-	Adjudicação em grupo da proposta. Fornecedor: L.H.GONCALVES COMPONENTES ELETRONICOS - EPP, CNPJ/CPF: 08.288.901/0001-32, Melhor lance: R\$ 16,1900

Adjudicado 11/11/2015  
16:38:49

COMERCIAL LTDA - ME, CNPJ/CPF: 00.761.025/0001-08, Melhor lance:  
R\$ 992,9800

Homologado 12/11/2015  
12:03:48 LUIZ  
ANTONIO  
FORTES

**Item: 38****Descrição:** ACESSÓRIO/COMPONENTE ELÉTRICO ELETRÔNICO**Descrição Complementar:** Cabo PP 4x10mm. Rolo com 100m. Isolação de composto termoplástico polivinílico (PVC). Cobertura de composto termoplástico polivinílico (PVC) tipo ST1. Cobertura preta.**Tratamento Diferenciado:** Tipo I - Participação Exclusiva de ME/EPP**Aplicabilidade Decreto 7174:** Não**Aplicabilidade Margem de Preferência:** Não**Quantidade:** 10**Unidade de fornecimento:** Rolo 100m**Valor estimado:** R\$ 1.789,3300**Situação:** Homologado**Adjudicado para:** VENDAS ONLINE COMERCIAL LTDA - ME , pelo melhor lance de R\$ 1.714,9800 e a quantidade de 10 Rolo 100m .**Eventos do Item**

Evento	Data	Nome	Observações
Adjudicado	11/11/2015 16:38:49	-	Adjudicação em grupo da proposta. Fornecedor: VENDAS ONLINE COMERCIAL LTDA - ME, CNPJ/CPF: 00.761.025/0001-08, Melhor lance: R\$ 1.714,9800
Homologado	12/11/2015 12:03:50	LUIZ ANTONIO FORTES	

**Item: 39****Descrição:** ACESSÓRIO/COMPONENTE ELÉTRICO ELETRÔNICO**Descrição Complementar:** Pino Adaptador (2p+T) Branco Novo para antigo. 10 A**Tratamento Diferenciado:** Tipo I - Participação Exclusiva de ME/EPP**Aplicabilidade Decreto 7174:** Não**Aplicabilidade Margem de Preferência:** Não**Quantidade:** 70**Unidade de fornecimento:** Unidade**Valor estimado:** R\$ 3,8900**Situação:** Homologado**Adjudicado para:** CENTER SPONCHIADO LTDA - EPP , pelo melhor lance de R\$ 3,8400 e a quantidade de 70 Unidade .**Eventos do Item**

Evento	Data	Nome	Observações
Adjudicado	11/11/2015 16:38:49	-	Adjudicação em grupo da proposta. Fornecedor: CENTER SPONCHIADO LTDA - EPP, CNPJ/CPF: 04.418.934/0001-07, Melhor lance: R\$ 3,8400
Homologado	12/11/2015 12:03:51	LUIZ ANTONIO FORTES	

**Item: 40****Descrição:** ACESSÓRIO/COMPONENTE ELÉTRICO ELETRÔNICO**Descrição Complementar:** Pino Adaptador Reverso (2p+T) Branco Antigo para novo. 15A**Tratamento Diferenciado:** Tipo I - Participação Exclusiva de ME/EPP**Aplicabilidade Decreto 7174:** Não**Aplicabilidade Margem de Preferência:** Não**Quantidade:** 70**Unidade de fornecimento:** Unidade**Valor estimado:** R\$ 4,2300**Situação:** Homologado**Adjudicado para:** CENTER SPONCHIADO LTDA - EPP , pelo melhor lance de R\$ 5,0800 , com valor negociado a R\$ 4,2300 e a quantidade de 70 Unidade .**Eventos do Item**

Evento	Data	Nome	Observações
			Adjudicação em grupo da proposta. Fornecedor: CENTER SPONCHIADO

ITEA 43



- Home
- Material Elétricos
- Plugs e Adaptadores
- Plug Macho
- Plugue macho 2 Pólos+...

### Plugue macho 2 Pólos+Terra 20A até 250V Preto Fame

Código do Produto: 88314030

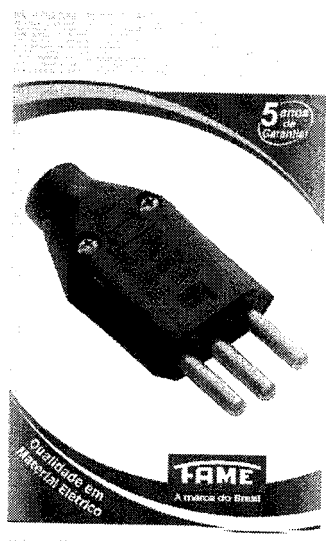

RS 5,19/cada Sob encomenda

**troca fácil**  
 compare no site antes e troque no loja

**até 10x s/ juros**

### Plugue macho 2 Pólos+Terra 20A até 250V Preto Fame

Código do Produto: 88314030

#### Características

Polos	2+Terra
Tensão	até 250 V
Cor	Preto

Mais características

RS 5,19/cada Sob encomenda

**troca fácil**  
 compare no site antes e troque no loja

**até 10x s/ juros**

Preço válido para o dia 06/04/2016 na região Mato Grosso do Sul e apenas para retirada do produto diretamente nas Lojas. O valor do frete não está incluso. Verifique disponibilidade de estoque em nossas Lojas. Fotos meramente ilustrativas.

Mais informações

Produtos Similares

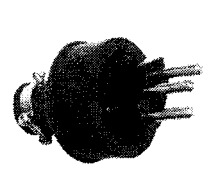

Plugue macho 2 Pólos+Terra 20A 250V

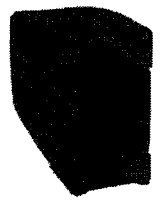

Plugue macho 2 Pólos+Terra 20A 250V







**FRETE GRÁTIS PARA TODO O BRASIL\*** \*NAS COMPRAS ACIMA DE R\$500,00

Plugue de Tomada Macho 2P+T 20A Branco - Tramontina

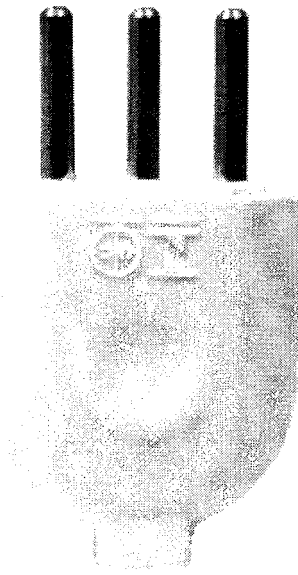

## Plugue de Tomada Macho 2P+T 20A Branco - Tramontina

Seja o Primeiro a avaliar este Produto

Compartilhe esse produto:

Cartir

Tweet

G+

Por: **R\$6,00**

Quantidade: 0

Em até **10X** de **R\$0,60** sem juros

### ENTREGA

2 dias + prazo de entrega para sua região

[Adicionar a lista de desejos](#)

### FRETE

[Calcule o frete](#) para sua região

### Entenda o prazo

[Imagem Ampliada](#)

*Passe o mouse para ver detalhes*



## Descrição

A Tramontina Materiais Elétricos amplia seu portfólio com o lançamento dos plugues macho, fêmea e triangular da linha Priscus. As novidades estão disponíveis nas versões 2P (bipolar, 20A) e 2P+T (bipolar com contato de aterramento, 10A e 20A). Fabricados com termoplástico antichama e com pinos maciços de liga de cobre, os plugues da versão 2P são comercializados nas cores cinza, branco, preto, verde, bege, azul e vermelho; e o modelo 2P + T pode ser encontrado em preto e branco. Igualmente conhecido como plugue de três pinos, o 2P+T deve ser utilizado em aparelhos que necessitam de aterramento, como ar-condicionado, refrigeradores e computadores, uma vez que o terceiro pino realiza a ligação com o fio terra, evitando que o consumidor sofra um choque elétrico ao ligar aparelhos que estejam em curto-circuito. Outro cuidado é o de instalar tomadas com corrente elétrica adequada aos produtos que serão utilizados. Eletrodomésticos mais comuns, como televisores, rádios e computadores, consomem no máximo 10A. Já as tomadas de 20A (alta corrente) recebem os equipamentos que apresentam potências elevadas, como micro-ondas, aquecedor, condicionador de ar e máquina de lavar louça.

## Especificações

Assim como as demais linhas de interruptores, plugues e tomadas que levam a marca Tramontina, os novos plugues da linha Priscus estão em conformidade com as normas NBR 14136 e NBR 60884, que estabelecem os padrões para plugues e tomadas de uso doméstico e análogo. A linha Priscus é vendida a granel, em embalagens Flow Pack e em potes, o que facilita a exposição, armazenamento e a escolha do produto no ponto de venda.

CNPJ. 86.855.643/0001-49



Bem-vindo a nossa Loja!  
Não é cliente? Clique aqui

Meu Cadastro

Meus Pedidos

Meu Carrinho

Conheça a Empresa | Fale Conosco

BUSCAR: DIGITE AQUI O QUE VOCÊ PROCURA

Todo o site

OK

Veja todos os Departamentos

Peças e Componentes Industriais

Condensores

Arcazes, Fixação, Montagem e LUB-1

Banhe e Equipamento

Outlet

Departamentos / PLUGS / PLUGS

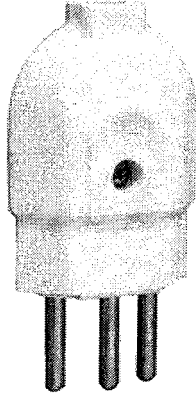

### PLUG MACHO BRANCO 20A 2P+T NBR14136 57402/107 TRAMONTINA

Por: R\$ 5,41 à vista  
ou R\$ 5,41 em 1x de R\$ 5,41 iguais

Faça sua Avaliação



COMPRAR



COMPRA  
SEGURA

INDIQUE A UM AMIGO

Mais Fotos

clique para ampliar



Mais Detalhes

Plug Macho Branco 20A 2P+T NBR14136 57402/107 Tramontina

Certificado: NBR 14136 NBR NM 60884-1

Referência: 57402107

Recomendamos Também

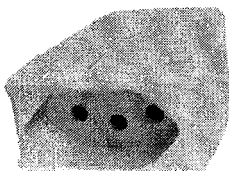

Plug Fêmea Cinza 20A 250V 2 Pinos + Terra 615877 Pial

por: R\$ 19,32

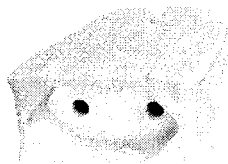

Plug Fêmea Branco 20A 250V 2 Pinos 615835 Pial

por: R\$ 14,22

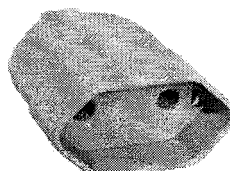

Plug Fêmea Cinza 10A 250V 2 Pinos Tramontina

por: R\$ 3,05

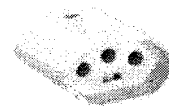

Plug Fêmea Branco 10A 2P+T NBR14136 57402/153 Tramontina

por: R\$ 5,11

Avaliações

Faça uma avaliação

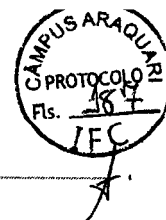

➤ PREGÃO ELETRÔNICO

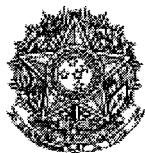

MINISTÉRIO DA DEFESA  
Comando do Exército  
Comando Militar do Planalto  
2 Batalhão Ferroviário

**Termo de Homologação do Pregão Eletrônico**

Nº 00031/2015 (SRP)

Às 10:07 horas do dia 11 de fevereiro de 2016, após constatada a regularidade dos atos procedimentais, a autoridade competente, Sr. GUILHERME LANGARO BERNARDES, HOMOLOGA a adjudicação referente ao Processo nº 64049007163201534, Pregão nº 00031/2015.

**Resultado da Homologação**

**Item: 1**

**Descrição:** ACESSORIO DE CABO ELETRICO

**Descrição Complementar:** Cabo de força para ligação de mangueira luminosa de lâmpada ou mangueira LED - 2 vias. Produzido em PVC de alta qualidade, na cor: branco, alimentação 127 V ou 220 V. Medidas aproximadas do cabo de força de 64 cm.

**Tratamento Diferenciado:** Tipo I - Participação Exclusiva de ME/EPP

**Aplicabilidade Decreto 7174:** Não

**Aplicabilidade Margem de Preferência:** Não

**Quantidade:** 40

**Unidade de fornecimento:** Und

**Valor estimado:** R\$ 9,8100

**Situação:** Homologado

**Adjudicado para:** ELETRICA RADIANTE MATERIAIS ELETRICOS LTDA - EPP , pelo melhor lance de R\$ 9,8000 , com valor negociado a R\$ 9,7000 e a quantidade de 40 Und .

**Eventos do Item**

Evento	Data	Nome	Observações
Adjudicado	11/01/2016 16:45:07	-	Adjudicação em grupo da proposta. Fornecedor: ELETRICA RADIANTE MATERIAIS ELETRICOS LTDA - EPP, CNPJ/CPF: 15.984.883/0001-99, Melhor lance: R\$ 9,8000, Valor Negociado: R\$ 9,7000
Homologado	11/02/2016 10:07:40	GUILHERME LANGARO BERNARDES	

**Item: 2**

**Descrição:** ACESSORIO DE CABO ELETRICO

**Descrição Complementar:** Cabo PP 2 x 2,5 mm com fio flexível 750 v. Embalagem de 25m. Produto em conformidade com NBR NM 247-5:2009, NBR 13249 e Portarias INMETRO nº 589, de 05/11/2012 e nº 640, de 30/11/2012.

**Tratamento Diferenciado:** Tipo I - Participação Exclusiva de ME/EPP

**Aplicabilidade Decreto 7174:** Não

**Aplicabilidade Margem de Preferência:** Não

**Quantidade:** 100

**Unidade de fornecimento:** Und

**Valor estimado:** R\$ 58,2500

**Situação:** Cancelado na aceitação

**Eventos do Item**

Evento	Data	Nome	Observações
Cancelado na aceitação	06/01/2016 15:30:43	-	Item cancelado na aceitação. Motivo: Por não haver propostas que atendam ao edital no tocante ao valor de referência.
Homologado	11/02/2016 10:07:43	GUILHERME LANGARO	



**Aplicabilidade Decreto 7174:** Não  
**Aplicabilidade Margem de Preferência:** Não  
**Quantidade:** 80  
**Valor estimado:** R\$ 15,3000

**Unidade de fornecimento:** Und  
**Situação:** Homologado

**Adjudicado para:** ELETRICA JOMANA LTDA - EPP , pelo melhor lance de R\$ 6,4000 e a quantidade de 80 Und .

#### Eventos do Item

Evento	Data	Nome	Observações
Adjudicado	11/01/2016 16:46:04	-	Adjudicação em grupo da proposta. Fornecedor: ELETRICA JOMANA LTDA - EPP, CNPJ/CPF: 07.392.567/0001-08, Melhor lance: R\$ 6,4000
Homologado	11/02/2016 10:11:03	GUILHERME LANGARO BERNARDES	

#### Item: 63

**Descrição:** PINO - MACHO / FEMEA

**Descrição Complementar:** Pino plug macho de 20A, contendo 2 pólos mais o terra. Produto em conformidade com a NBR 14136, Resoluções CONMETRO nº 11 de 20/12/2006, nº 02 de 06/09/2007 e nº 08 de 31/08/2009 e Portaria INMETRO nº 85 de 03/04/2006. Produto similar a Plugue fêmea 2 Pólos+Terra 20A 250V Branco PIAL LEGRAND

**Tratamento Diferenciado:** Tipo I - Participação Exclusiva de ME/EPP

**Aplicabilidade Decreto 7174:** Não  
**Aplicabilidade Margem de Preferência:** Não  
**Quantidade:** 80  
**Valor estimado:** R\$ 13,4600

**Unidade de fornecimento:** Und  
**Situação:** Homologado

**Adjudicado para:** WZ UNIAO MONTAGEM E INSTALACOES INDUSTRIAIS LTDA - EPP , pelo melhor lance de R\$ 5,7700 e a quantidade de 80 Und .

#### Eventos do Item

Evento	Data	Nome	Observações
Adjudicado	11/01/2016 16:46:04	-	Adjudicação em grupo da proposta. Fornecedor: WZ UNIAO MONTAGEM E INSTALACOES INDUSTRIAIS LTDA - EPP, CNPJ/CPF: 08.772.301/0001-45, Melhor lance: R\$ 5,7700
Homologado	11/02/2016 10:11:05	GUILHERME LANGARO BERNARDES	

#### Item: 64

**Descrição:** PLAFONIER

**Descrição Complementar:** Plafonier redondo em alumínio e plástico ABS com soquete de porcelana E-27. Tensão bivolt. Produto similar a PLAFONIER TASCHIBRA Redondo Metal e Plástico Branco 1 Lâmpada Bivolt.

**Tratamento Diferenciado:** Tipo I - Participação Exclusiva de ME/EPP

**Aplicabilidade Decreto 7174:** Não  
**Aplicabilidade Margem de Preferência:** Não  
**Quantidade:** 2.000  
**Valor estimado:** R\$ 5,1400

**Unidade de fornecimento:** Und  
**Situação:** Homologado

**Adjudicado para:** ELETRICA RADIANTE MATERIAIS ELETRICOS LTDA - EPP , pelo melhor lance de R\$ 2,2500 e a quantidade de 2.000 Und .

#### Eventos do Item

Evento	Data	Nome	Observações
Adjudicado	11/01/2016 16:46:04	-	Adjudicação em grupo da proposta. Fornecedor: ELETRICA RADIANTE MATERIAIS ELETRICOS LTDA - EPP, CNPJ/CPF: 15.984.883/0001-99, Melhor lance: R\$ 2,2500
Homologado	11/02/2016 10:11:07	GUILHERME LANGARO BERNARDES	

#### Item: 65

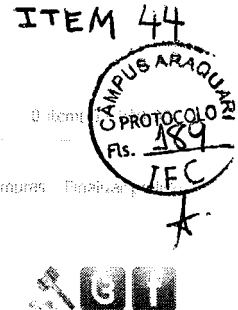

Siga-nos em redes sociais, visite-nos! Você pode [entrar](#) ou [criar uma conta](#).



[Home](#)
[Lista de desejos \(0\)](#)
[Minha conta](#)
[Carrito de compras](#)
[Finalizar](#)

Busca



[CARREGADORES](#)
[ADAPTADORES](#)
[CABOS](#)
[FILTROS DE LINHA](#)
[MOUSE E TECLADOS](#)
[RACKS](#)
[REDES](#)
[ROTEADORES](#)
[SUPORTES](#)
[SWITCH](#)

Home » Pino Multiplicador Daneva 3 Saídas 2P+T 10A/250V (COD PC00025 ) NCM 85369090

## Pino Multiplicador Daneva 3 Saídas 2P+T 10A/250V (COD PC00025 ) NCM 85369090

[Informações](#)
[Descrição](#)
[Avaliações \(0\)](#)

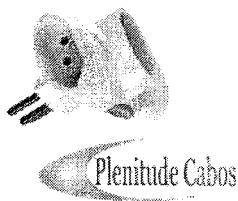

**Código do produto:** PC00025  
**Pontos de fidelidade:** 0  
**Disponibilidade:** Fora de estoque

R\$5,00 Taxas não inclusas: R\$5,00



[0 comentários](#) / [Fazer um comentário](#)

Quantidade:

### Produtos relacionados(3)



#### Informação

- [Licitações Públicas](#)
- [Sobre Nós](#)
- [Informações de Envio](#)
- [Política de Privacidade](#)
- [Termos e Condições](#)

#### Atendimento

- [Contate-nos](#)
- [Devoluções](#)
- [Mapa do site](#)

#### Minha Conta

- [Minha Conta](#)
- [Histórico de Pedido](#)
- [Lista de Desejos](#)
- [Newsletter](#)

#### Pague com:



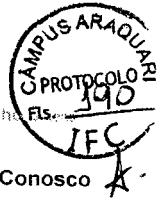

Bem-vindo a nossa Loja!  
Não é cliente? Clique aqui

Meu Cadastro

Meus Pedidos

Meu Carrinho

Conheça a Empresa | Fale Conosco

BUSCAR

DIGITE AQUI O QUE VOCÊ PROCURA

Todo o site

OK

Veja todos os Departamentos

Peças e Componentes Industriais

Condutores

Adesivos, Fiação, Identificação e Lubr.

Parafusos e Acessórios

Outlet

Departamentos / PLUGS / PLUGS

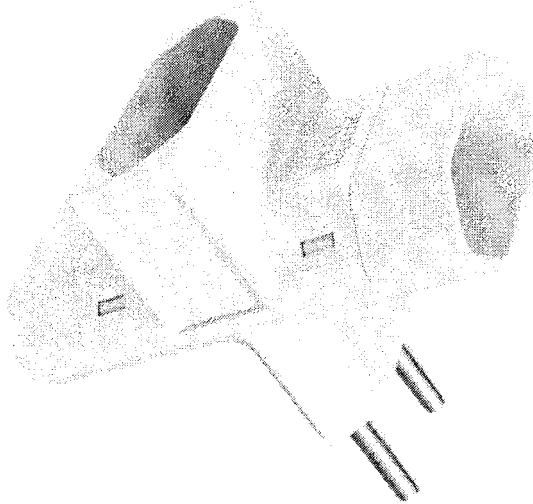

### PLUG 3 SAÍDAS 2 PINOS 10A 250V BRANCO 690650 PIAL

Por: R\$ 6,02 à vista  
ou R\$ 6,02 em 1x de R\$ 6,02 iguais

Faça sua Avaliação



COMPRAR



COMPRA  
SEGURA

INDIQUE A UM AMIGO

Mais Fotos

clique para ampliar



Mais Detalhes

Plug 3 Saídas 2 Pinos 10A 250V Branco 690650 Pial  
-Plugue "T" 3 saídas residenciais.

Recomendamos Também

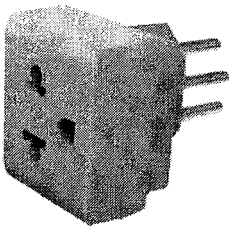

Plug Adaptador 2P+T 10A  
Cinza para Antigo 690662 Pial  
por: R\$ 16,36

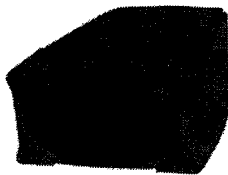

Plug Fêmea Preto 10A 250V 2  
Pinos + Terra 615856 Pial  
por: R\$ 15,77

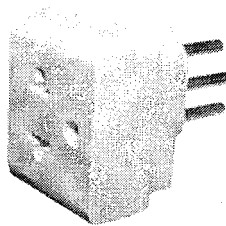

Plug Adaptador 2P+T 10A  
Branco para Antigo 690660  
Pial  
por: R\$ 16,36

Avaliações

Faça uma avaliação  
Não há avaliações para este produto

HISTORICO DE NAVEGAÇÃO



➤ PREGÃO ELETRÔNICO



MINISTÉRIO DAS MINAS E ENERGIA  
Centrais Elétricas Brasileira S/A - Eletrobrás  
Centrais Elétricas do Norte do Brasil S/A - ELETRONORTE  
Regional de Transmissão do Pará

### Termo de Homologação do Pregão Eletrônico com Equalização de ICMS

Nº 00198/2015

Às 14:34 horas do dia 14 de dezembro de 2015, após constatada a regularidade dos atos procedimentais, a autoridade competente, Sr. AIRTON LEOPOLDO HASS JUNIOR, HOMOLOGA a adjudicação referente ao Processo nº 198, Pregão nº 00198/2015.

### Resultado da Homologação

#### GRUPO 1

**Tratamento Diferenciado:** Tipo I - Participação Exclusiva de ME/EPP

**Aplicabilidade Margem de Preferência:** Não

**Valor estimado:** R\$ 40.862,9000

**Situação:** Homologado

**Adjudicado para:** J. E. DE OLIVEIRA RODRIGUES - ME , pelo melhor lance de R\$ 42.948,3000 , com valor negociado a R\$ 42.947,3000 e com valor final equalizado de R\$ .

#### Itens do grupo:

- 1 - PRESILHA
- 2 - PRESILHA
- 3 - PRESILHA
- 4 - PRESILHA
- 5 - CABO ELÉTRICO FLEXÍVEL
- 6 - FITA ISOLANTE ELÉTRICA
- 7 - FITA ISOLANTE ELÉTRICA ADESIVA
- 8 - LÂMPADA FLUORESCENTE
- 9 - PINO TOMADA
- 10 - REATOR LÂMPADA VAPOR SÓDIO
- 11 - RELÉ FOTELÉTRICO
- 12 - REATOR LÂMPADA
- 13 - REATOR LÂMPADA
- 14 - REATOR LÂMPADA
- 15 - PINO - MACHO / FEMEA

#### Item: 1 - GRUPO 1

**Descrição:** PRESILHA

**Descrição Complementar:** BRACADEIRA, AUTOTRAVANTE; NYLON; MEDINDO 135X5MM; PARA CABOS.

**Tratamento Diferenciado:** Tipo I - Participação Exclusiva de ME/EPP

**Aplicabilidade Margem de Preferência:** Não

**Quantidade:** 3.000

**Unidade de fornecimento:** UN

**Valor estimado:** R\$ 330,0000

**Situação:** Homologado

**Adjudicado para:** J. E. DE OLIVEIRA RODRIGUES - ME , pelo melhor lance de R\$ 300,0000 e com valor final equalizado de R\$ 300,0000 .



Evento	Data	Nome	Observações
Adjudicado	10/12/2015 11:01:33	-	Adjudicação individual da proposta. Fornecedor: J. E. DE OLIVEIRA RODRIGUES - ME, CNPJ/CPF: 17.142.432/0001-30, Melhor lance : R\$ 9.500,0000, Valor Negociado : R\$ 9.499,5000. Motivo: Valor negociado.
Homologado	14/12/2015 14:34:11	AIRTON LEOPOLDO HASS JUNIOR	

**Item: 14 - GRUPO 1****Descrição:** REATOR LÂMPADA**Descrição Complementar:** REATOR EXTERNO; PARA LÂMPADA VAPOR METÁLICO; 1000W; 220V; COM CAPACITOR E IGNITOR INCORPORADOS.**Tratamento Diferenciado:** Tipo I - Participação Exclusiva de ME/EPP**Aplicabilidade Margem de Preferência:** Não**Quantidade:** 20**Unidade de fornecimento:** UN**Valor estimado:** R\$ 2.951,4000**Situação:** Homologado**Adjudicado para:** J. E. DE OLIVEIRA RODRIGUES - ME , pelo melhor lance de R\$ 2.418,0000 e com valor final equalizado de R\$ 2.418,0000 .**Eventos do Item**

Evento	Data	Nome	Observações
Adjudicado	10/12/2015 11:01:33	-	Adjudicação individual da proposta. Fornecedor: J. E. DE OLIVEIRA RODRIGUES - ME, CNPJ/CPF: 17.142.432/0001-30, Melhor lance : R\$ 2.418,0000
Homologado	14/12/2015 14:34:12	AIRTON LEOPOLDO HASS JUNIOR	

**Item: 15 - GRUPO 1****Descrição:** PINO - MACHO / FEMEA**Descrição Complementar:** PINO, ELETRICO DERIVACAO; 3 SAIDAS; BAQUELITE; MARROM; 10A; 250V.**Tratamento Diferenciado:** Tipo I - Participação Exclusiva de ME/EPP**Aplicabilidade Margem de Preferência:** Não**Quantidade:** 40**Unidade de fornecimento:** UN**Valor estimado:** R\$ 156,0000**Situação:** Homologado**Adjudicado para:** J. E. DE OLIVEIRA RODRIGUES - ME , pelo melhor lance de R\$ 184,8000 e com valor final equalizado de R\$ 184,8000 .**Eventos do Item**

Evento	Data	Nome	Observações
Adjudicado	10/12/2015 11:01:33	-	Adjudicação individual da proposta. Fornecedor: J. E. DE OLIVEIRA RODRIGUES - ME, CNPJ/CPF: 17.142.432/0001-30, Melhor lance : R\$ 184,8000
Homologado	14/12/2015 14:34:12	AIRTON LEOPOLDO HASS JUNIOR	

**Fim do documento**



ITEM 45



- Home
- Materiais Elétricos
- Plugs e Adaptadores
- Plug Fêmea
- Plugue fêmea 2 Pólos 2...

### Plugue fêmea 2 Pólos 20A 250V Cinza Fame

Código do Produto: 88360132

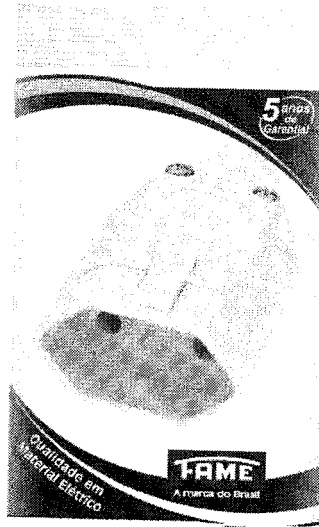

R\$ **5,59**/cada **Compre por telefone 4007-1380**  
Seg. a Sáb. 8h - 20h40

**troca fácil**  
cancela sua compra e troca em 15 dias  
**até 10x s/ juros**

### Plugue fêmea 2 Pólos 20A 250V Cinza Fame

Código do Produto: 88360132

#### Características

- Polos** 2
- Tensão** até 250 V
- Cor** Cinza

Mais características

R\$ **5,59**/cada **Compre por telefone 4007-1380**  
Seg. a Sáb. 8h - 20h40

**troca fácil**  
cancela sua compra e troca em 15 dias  
**até 10x s/ juros**

Preço válido para o dia 06/04/2016 na região Mato Grosso do Sul e apenas para retirada do produto diretamente nas Lojas. O valor do frete não está incluso. Verifique disponibilidade de estoque em nossas Lojas. Fotos meramente ilustrativas.

Mais informações

Produtos Similares

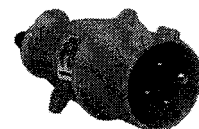
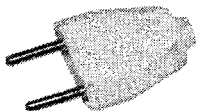



CARRINHO R\$ 0,00

VER

Bom dia, faça o seu [login](#) ou clique aqui para se [cadastrar](#).

Minha Conta

Minhas Compras

Realizar Pedido

**BUSCAR** Digite o que você procura...

Todas as categorias

**OK**

BUSCA AVANÇADA

- ADESIVOS e COLAS
- EPI - SEGURANÇA
- FERRAGENS
- FERRAMENTAS
- IMPERMEABILIZANTES
- MAT. CONSTRUÇÃO
- MATERIAL ELÉTRICO
- MATERIAL HIDRÁULICO
- PAPELARIA
- PARAFUSOS e FIXADORES
- TINTAS

Home » MATERIAL ELÉTRICO » Pinos e Adaptadores

## Pino Fêmea 20A 3 Pinos - Perlex

Disponibilidade: Imediata  
Referência: 007587

em 0 avaliações. [Dê a sua avaliação!](#) | [Tire suas dúvidas](#)

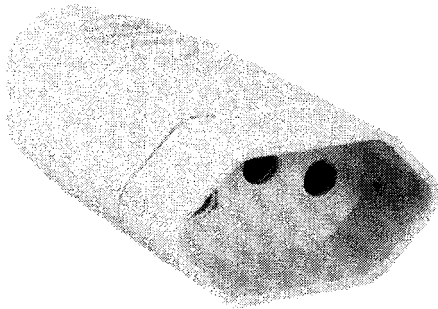

R\$ 4,70  
em até 24x de R\$ 0,26 no cartão ou R\$ 4,37 à vista  
com 7% de desconto

**DISPONIBILIDADE**

Disponibilidade Imediata  
Postagem em 24hs úteis

+ Prazo Correios Escolhido

**Entrega Imediata**

1

**COMPRAR**

Calcule o frete para sua região:

CEP

Calcular o Frete

Indicar este Produto

Adic. Comentário

**SAIBA COMO PAGAR** (veja as formas e condições de pagamento)

Duolix

Twitter G+1

COMPARTILHAR no internet



Bradesco

R\$ 4,70 à vista

Itaú

R\$ 4,37 à vista com 7% de desconto

### Mais informações sobre este produto.

Cor: Cinza

**Dúvidas sobre este produto? Consulte-nos!**

### OPINIÃO DOS CONSUMIDORES

Média de avaliações

00% | NENHUM VOTO

00% | NENHUM VOTO

Avaliação geral:

Este produto ainda não tem avaliações.



Bem-vindo a nossa Loja!  
Não é cliente? Clique aqui

Meu Cadastro

Meus Pedidos

Meu Carrinho

Conheça a Empresa | Fale Conosco

BUQUETE: DIGITE AQUI O QUE VOCÊ PROCURA

Todo o site

Veja todos os Departamentos [Pilhas e Componentes Industriais](#) | [Condutores](#) | [Arquitetos, Fixação, Montagem e Lúmens](#) | [Banho e Aquecimento](#) | [Outlet](#)

Departamentos / PLUGS / PLUGS

### PLUG FÊMEA PRETO 20A 2P+T NBR14136 57403/155 TRAMONTINA

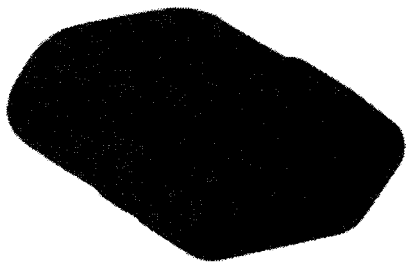

Por: R\$ 5,25 à vista  
ou R\$ 5,25 em 1x de R\$ 5,25 iguais

Faça sua Avaliação



#### Mais Fotos

[clique para ampliar](#)



#### Mais Detalhes

Plug Fêmea Preto 20A 2P+T NBR14136 57403/155 Tramontina  
Plugue fêmea 2P+T 20A- 250V~, produzido em termoplástico de engenharia anti-chama, componentes condutores e pino maciço em liga de cobre.

- Comprimento: 100mm
- Largura: 60mm
- Altura: 25mm

#### Avaliações

Faça uma avaliação  
Não há avaliações para este produto

#### HISTÓRICO DE NAVEGAÇÃO

Últimos produtos vistos (4)

[LIMPAR HISTÓRICO](#)



Plug Fêmea Preto 20A 2P+T  
NBR 14136 57403/155  
Tramontina



Plug Macho Branco 20A 2P+T  
NBR14136 57402/107  
Tramontina

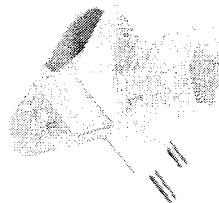

Plug 3 Saídas 2 Pinos 10A  
250V Branco 690650 Pial

Adicionados ao Carrinho

Termos Pesquisados

Páginas Visitadas

Plugs



contato | mapa do site | favoritos

Carrinho: (vazio)

Seja bem-vindo(a) | Entrar

- ARMARINHOS
- ELETRICOS
- FERRAGENS
- HIDRAULICOS
- PESCA

**ENTREGA**  
Veja as condições

**FORMAS DE PAGAMENTO**

**COMO COMPRAR**

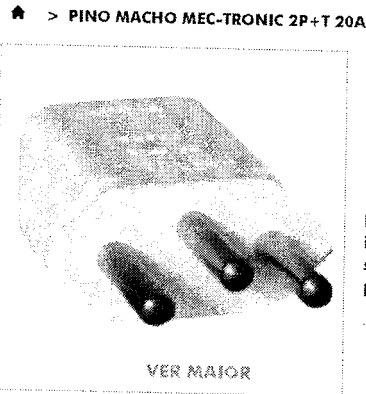

**PINO MACHO MEC-TRONIC 2P+T 20A**

Quantidade:

Este produto não é vendido individualmente. Você deve selecionar pelo menos 3 unidades para comprar este produto.

**R\$ 3,96**

**COMPRAR**

ATENDIMENTO ONLINE

\*\*\* ATENDIMENTO ONLINE \*\*\*

FALE CONOSCO

IMPRIMIR

Nenhum ponto de bônus para este produto.

Simular valores de entrega:

CEP de entrega:

Mais informações

Este Produto inclui Embalagem.

- INFORMAÇÃO**
- Especiais
  - Novos produtos
  - Mais vendidos
  - Nossas lojas
  - Fale conosco
  - Entrega
  - Termos e condições de uso
  - Política de Privacidade
  - Formas de Pagamento
  - Mapa do site

- MINHA CONTA**
- Meus pedidos
  - Meus Créditos
  - Meus endereços
  - Minhas informações pessoais
  - Meus vouchers
  - Meus produtos favoritos
  - Pontos de fidelidade
  - Meus alertas

Tudo Encartelados - Parolin & Pimenta LTDA - CNPJ: 00.401.313/0001-51  
 Com sede na Rua Pyramaparema, 98 - Vila Belarini - Londrina - Paraná

ESTA COM ALGUMA DÚVIDA?  
 Não em contato com o gerente financeiro. Deixe o Atendimento Online ou Email.

CNPJ: 00.401.313/0001-51

CERTIFICADOS: Avaliação de Lojas e-bit FORMAS DE PAGAMENTO:



(43) 3339 - 5504



O que você procura?

### Pino Adaptador Macho Perlex, Plugue 2P + T 1048

Referência: 109075 promo5100507

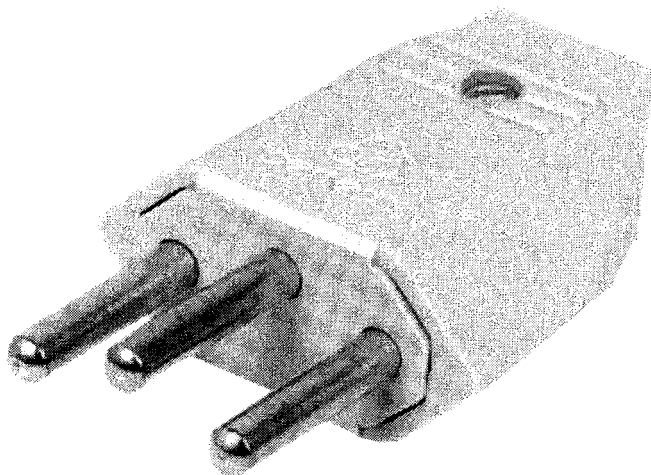

R\$ 3,22 a vista

ou até 1x R\$ 3,66 iguais

Total à prazo: R\$ 3,66

Outras opções de parcelamento

calcule o prazo e valor deste produto

Recomendar

## descrição produto

### Pino Macho Perlex, Plugue 2P + T Novo Padrão, 20A - 1048

O Pino Macho Perlex é intercambiável e seguro. Conforme novo padrão ABNT.

#### Características

Marca: Perlex

Linha: Plugues a adaptadores

Tipo: Macho

Referência: 1048

Cor: Cinza

Potência: 20A 250V~

#### Especificações

Pino Macho

Plugue 2 pólos + T novo padrão

Intercambialidade e segurança

#### Dimensões

Peso: 16 gramas

Garantia: 12 meses

## avaliação do produto

0 de 5 estrelas (0 avaliações)

- 5 estrelas (0)
- 4 estrelas (0)
- 3 estrelas (0)
- 2 estrelas (0)
- 1 estrela (0)

Sua opinião é muito importante para nós

avalie este produto

Nos seguimos

**NOSSOS PRODUTOS SOFRERAM REAJUSTE EM 14/03/2016, TODOS OS PREÇOS ESTÃO SENDO GRADATIVAMENTE ALTERADOS, ENVIE SEU ORÇAMENTO E AGUARDE O RETORNO COM OS PREÇOS ATUALIZADOS.**



**VALVERDE**  
**ATACADISTA**

[Entrar](#) | [Sair](#) | [Cadastre-se](#) | [Esqueci minha senha](#)

**Central de Vendas: (11) 4127-3010**  
De Seg. à Sex. das 7h às 12h e das 13h às 17h

Buscar...

[HOME](#)

[INFORMAÇÕES](#)

[FAÇA SEU PEDIDO](#)

[LOCALIZAÇÃO](#)

[FALE CONOSCO](#)

[OPORTUNIDADES](#)

Produtos

FERRAGENS
FERRAMENTAS E ACESSÓRIOS
MATERIAIS ELÉTRICOS
MATERIAIS HIDRÁULICOS
TINTAS E ACESSÓRIOS

Início > Pino macho - Chato > PINO CHATO MECTRONIC - 2P+T 20A (39007)  
**PINO CHATO MECTRONIC - 2P+T 20A (39007)**

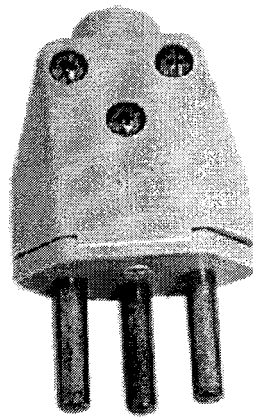

**2160**

Valor unitário:

**R\$ 2,76**

Preço no Atacado (Total da Embalagem):

**R\$ 2,76**

[Incluir no Pedido](#)

[clique na imagem para ampliar](#)

Não era o que você procurava?  
Envie-nos uma mensagem.

Gostou do produto?  
Clique aqui e indique este produto para um amigo.

Gosto  Tipo:

Características:

2160

Produtos Relacionados:

PINO CHATO ILUMI - 2P+TERRA 10A (1405)

R\$ 2,00

[Saiba mais...](#)



PINO CHATO ILUMI - BIPOLAR 10A (1401) \* - EMBALAGEM COM 10 UNIDADES

R\$ 1,30

[Saiba mais...](#)



PINO CHATO MECTRONIC - BIPOLAR 10A (39004)

R\$ 1,73

[Saiba mais...](#)



PINO CHATO ILUMI - BIPOLAR PRETO 10A (1403) \* - EMBALAGEM COM 10 UNIDADES

R\$ 1,30

[Saiba mais...](#)



Promoção:  
**FRETE GRÁTIS!**

Frete Grátis na região atendida por nossa frota. Confira aqui a região completa e os prazos de entrega.

Acima de  
**R\$ 300,00**

**Clique Aqui!**



O que você está procurando?



ITEM 47

MEU CARRINHO: 0,00



TODAS CATEGORIAS

# REATORES

Vapor Sódio - Metálico - Mercúrio

PÁGINA INICIAL > REATORES > REATORES VAPOR DE SÓDIO > EXTERNO

## REATOR 70W VAPOR SÓDIO - USO EXTERNO - 220V TODAS AS MARCAS)

Disponibilidade: **Imediato a 5 dias.**  
Referência: PAI

### Escolha o modelo

- 4 PEÇAS - ATACADO - R\$ 196,52
- UNITARIA - R\$ 49,13

A Partir de R\$ 49,13

**R\$ 35,37** (a vista com desconto)  
no boleto bancário

Qu



### FRETE



INDIQUE A UM AMIGO

MEU CLASSE FINAL

QUANTIDADE

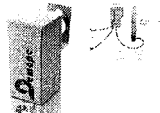

DESCRIÇÃO GERAL FORMAS DE PAGAMENTO COMENTÁRIOS

Vapor Sódio / Metálico 90707019600

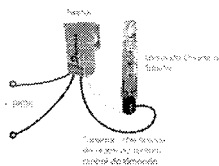
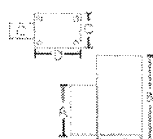

Código

90707019600

02-918.663/0001-15



Ministério da Educação  
Instituto Federal Catarinense *Campus Araquari*



### TERMO DE ENCERRAMENTO DE VOLUME

Eu, Siriane Lunardi, encerro, nesta data, o **1º** volume dos autos do processo nº **23349.001161/2015-70**, composto de fls. **01** a fls. **200** (incluída esta), para abertura do **2º** volume, a partir da folha nº **201**.

Araquari, 28 de julho de 2016.

  
\_\_\_\_\_  
**Siriane Lunardi**  
Pregoeira

Instituto Federal Catarinense – *Campus Araquari*