

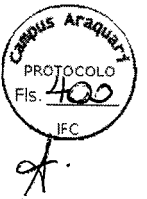

Ministério da Educação
Instituto Federal Catarinense *Campus Araquari*



TERMO DE ABERTURA DE VOLUME

Eu, Siriane Lunardi, abro nesta data o **3º** volume dos autos do processo **23349.001161/2015-70** que se inicia nesta folha **n.º 400** em decorrência do encerramento do **2º** volume a fls. **399**.

Araquari, 28 de Julho de 2016.

Siriane Lunardi

Pregoeira

Instituto Federal Catarinense – *Campus Araquari*

CAMPUS ARAQUARI
PROTOCOLO
Fls. 401
IFC

CAMPUS ARAQUARI
PROTOCOLO
Fls. 399
IFC

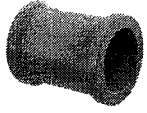

Descrição:
Luva Marrom PVC Soldável 20mm ou 1/2" Tigre

Marca:
Tigre

Material:
PVC

Cor:
Marrom

Comprimento:
100mm

Diâmetro Externo:
20mm

Diâmetro Interno:
16mm

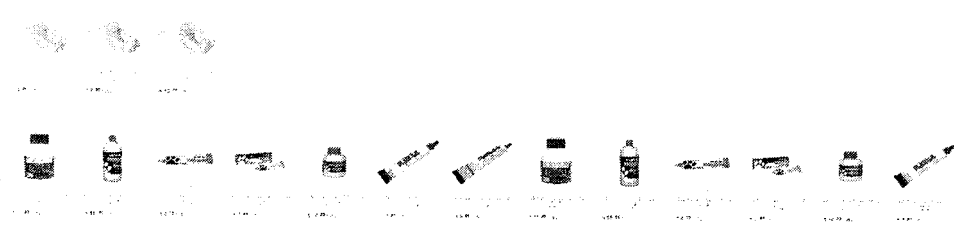

28/06/2016



Luvas Hidráulicas para Água

Luva Marrom PVC Soldável 20mm ou 1/2" Tigre

Código do Produto: 85314712



Rs 0,81/cada



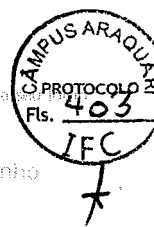

Televentas
4020-9763

Minha Conta

Meu Carrinho

Digite o nome, código, ou a marca do produto e tecla ENTER

Pisos e
Revestimentos

Banheiro

Cozinha e
Lavanderia

Pintura

Iluminação

Elétrica

Ar e
Ventilação

Ferramentas

+ Todos os
Departamentos

CasaShow > Hidráulica > Conexões > Conexão para Água

FOTOS



Imagem meramente ilustrativa, confira abaixo as especificações do item.



Luva Soldável 20mm Cb Tigre

(cód: 5107690)

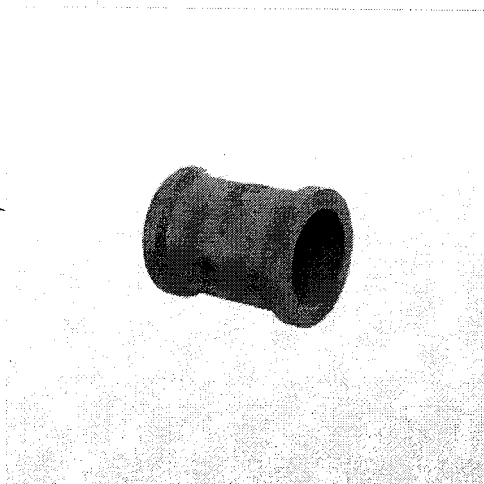
De: R\$ 0,90

Por:

R\$ 0,76

Economia de R\$ 0,14

Veja outras opções de
parcelamento

- +

COMPRAR

Verifique disponibilidade,
Frete e Prazo

DESCRIÇÃO

Luva soldável Tigre. A luva soldável Tigre são de fácil instalação em tubulações de mesmo diâmetro, são funcionais e práticos, possuem a garantia de qualidade Tigre que proporciona maior durabilidade, segurança e comodidade na instalação e utilização do produto.

ESPECIFICAÇÕES

Garantia	Serão aceitas pela garantia produtos com defeito de fabricação.
Forma de utilização	Para unir tubos de mesmo diâmetro sem desvio de direção
Material	Reciclável
Certificação	INMETRO
Componentes	Luva Soldável
Tipo	Soldável
Medidas	2cm (Comprimento)
Peso	0,012kg



Boa tarde. Efetue seu login ou cadastre-se.

Buscar Digite aqui o que você procura

Carrinho itens

Minha conta

LEDs | FERRAGENS | Iluminação | Metais | Hidráulicos | Fios e Cabos | OPINIÕES

Veja todos os departamentos

Veja por marcas

Hidráulicos

- ACESSÓRIOS
- BASES E VÁLVULAS
- CONEXÕES
- CONEXÕES AQUATHERM
- CONEXÕES COBRE
- CONEXÕES FG
- CONEXÕES PPR
- CONEXÕES ROSCAVEIS
- CONEXÕES SOLDÁVEIS
- REGISTROS
- VÁLVULAS



Curtir Página

Seja o primeiro de seus ar



Página Inicial | Hidráulicos | Conexões Soldáveis | Luva

Luva Soldável 25mm PVC Tigre - Ref: 7049002

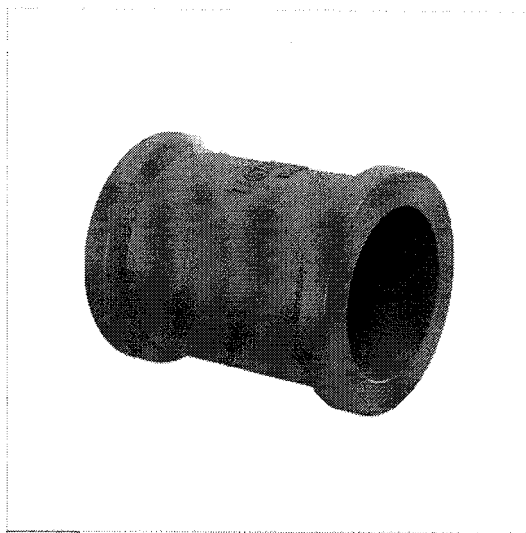

Por: R\$ 0,71

em 1 X de R\$ 0,71

Total a prazo R\$ 0,71
 (5% de desconto para pagamento a vista com Boleto, Depósito ou Transferência no total de R\$0,67)
 Boleto Bancário a vista.
 R\$ 0,67

QUANTIDADE
1 + -

Chat Online

Curtir 0 Tweet G+1 Recomendar

INDIQUE A UM AMIGO

Descrição Avaliações

Descrição Luva Soldável 25mm PVC - Tigre

A linha de conexões e registros soldáveis Tigre foram preparada para conduzir e armazenar água potável nos sistemas prediais em condições adequadas de temperatura e pressão. Atende a todos os tipos e padrões de obra para instalações prediais de água fria em temperatura ambiente.

Principais Benefícios

- >> Facilidade de instalação: As juntas são soldadas a frio por meio de adesivo próprio
- >> Resistência a produtos químicos.
- >> Excelente durabilidade, não sofrendo corrosão.
- >> Linha completa de conexões que atendem a todos os projetos.
- >> Durabilidade: vida útil de 50 anos.

Aplicação:

Pode ser utilizada em todos os tipos padrões de obra: residenciais, comerciais e industriais.

Dimensão:

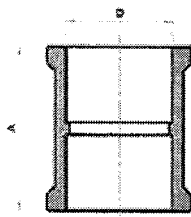

		DIMENSÕES									
Cotas		20	25	32	40	50	60	75	85	110	
A		35	42	48	56	67	80	102	102	130	
D		20	25	32	40	50	60	75	85	110	

Informações Adicionais:

Para a execução das juntas soldáveis, lixe as superfícies a serem soldadas com lixa d'água nº 120 e em seguida limpe-as com a Solução Preparadora TIGRE. Aplique o adesivo plástico para PVC TIGRE encaixe de uma vez as extremidades e dê 1/4 de volta até atingir a posição definitiva. Remova qualquer excesso e aguarde 12 horas para fazer o teste de pressão.

lixa d'água nº 120
Solução Preparadora



[Construir](#) (/decoracao)
 [Iluminação](#) (/iluminacao)
 [Reformar](#) (/jardinagem)
 [Decorar](#) (/moveis)

Metais e Acessórios (/metais-e-acessorios)
 Utilidades Domésticas (/utilidades-domesticas)

[Material de Construção](#) (/material-de-construcao)
 [Piso e Azulejo](#) (/piso-e-azulejo)
 [Tintas e Acessórios](#) (/tintas-e-acessorios)

Luva Soldável 25mm Marrom - Tigre - Cód: 28959
 R\$ 0,76 à vista [Comprar](#)

[Material Hidráulico](#) (/material-hidraulico)
 [Janelas e Portas](#) (/janelas-e-portas)
 TODAS AS CATEGORIAS

Home (/) > [Material Hidráulico](#) (/material-hidraulico) > [Tubos e Conexões](#) (/material-hidraulico/tubos-e-conexoes) > [Luva](#) (/material-hidraulico/tubos-e-conexoes/luva) > [Luva Soldável 25mm Marrom](#)

Compartilhe:

Luva Soldável 25mm Marrom
Tigre
Cód: 28959

R\$ 0,76 à vista

(Saiba mais sobre formas de pagamento) (/institucional-formas-de-

Disponibilidade de estoque: **Imediata**

Quantidade:
(un)

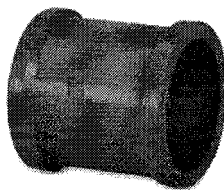

Comprar

[Consultar Frete e Prazo](#)

Preços e Condições exclusivas para compras no site.



Marca: Tigre

QUEM VIU ESTE PRODUTO, ACABOU COMPRANDO

37% compraram

Material Hidráulico (/Material Hidráulico)

Luva Soldável 25Mm Marrom

Luva Soldável 25Mm Marrom

Preço por unidade

R\$ **0,76** à vista

Luva Soldável 25mm Marrom

Descrição do produto:

Referência do Fornecedor

SD24

Embalagem

Sem embalagem

Tamanhos e Medidas



O que você procura?

[Vá ao topo da página](#)
[Móveis](#)
[Construção](#)
[Lanternas](#)
[Tênis](#)
[Eletrodomésticos](#)
[Livros](#)
[Home](#)
[Material de Construção](#)
[Material Hidráulico](#)
[Conexões Hidráulicas](#)

Luva Soldável Tigre 25 mm, Marrom 22.17.02

Referência: 045970 promo51050537

avaliar

R\$ **0,58** a vista

ou até 1x R\$ 0,66 iguais

Total à prazo: R\$ 0,66

[Outras opções de parcelamento](#)
[calcule o prazo e valor deste produto](#)
[Recomendar](#)

0

0

descrição produto

Luva Soldável Tigre 25 mm, Marrom 22.17.025.2

A Linha Soldável Tigre é formada por tubos e conexões de PVC rígido, na cor marrom, desenvolvida especialmente para a condução de água em temperatura ambiente (20°C).

Características

Marca: Tigre

Linha: Soldável

Referência: 22.17.025.2

Cor: Marrom

Especificações

Fabricados de PVC - Cloreto de Polivinila, cor marrom;

Temperatura máxima de trabalho: 20°C;

Diâmetros disponíveis: 20, 25, 32, 40, 50, 60, 75, 85, 110;

Pressão de serviço (a 20°C):- Tubos: 7,5 Kgf/cm² (75 m.c.a.)

Conexões entre 20 e 50 mm: 7,5 Kgf/cm² (75 m.c.a.)

Conexões entre 60 e 110mm: 10,0 kgf/cm² (100 m.c.a.);

Facilidade de Instalação

As juntas são soldadas a frio por meio do adesivo próprio, dispensando o uso de ferramentas e equipamentos específicos;

Leveza do material;

Resistência a produtos químicos;

Excelente durabilidade, não sofrendo corrosão.

Dimensões

Bitola: 25 mm

D: 25 mm

A: 40 mm

Peso: 0,030 Kg

Garantia: 12 meses

avaliação do produto

0 de 5 estrelas (0 avaliações)

5 estrelas

(0)

Sua opinião é muito

Nos seguimos



[Construir](#) (/decoracao) |
 [Iluminação](#) (/iluminacao) |
 [Reformar](#) (/jardinagem) |
 [Decorar](#) (/moveis)

Metais e Acessórios (/metais-e-acessorios) |
 Utilidades Domésticas (/utilidades-domesticas)

[Material de Construção](#) (/material-de-construcao) |
 [Piso e Azulejo](#) (/piso-e-azulejo) |
 [Tintas e Acessórios](#) (/tintas-e-acessorios)

Luva Azul com Bucha de Latão 25mm X 1/2" - Tigre - Cód: 29033 **R\$ 6,10 à vista** [Comprar](#)

[Material Hidráulico](#) (/material-hidraulico) |
 [Janelas e Portas](#) (/janelas-e-portas) |
 TODAS AS CATEGORIAS

Home (/) > [Material Hidráulico](#) (/material-hidraulico) > [Tubos e Conexões](#) (/material-hidraulico/tubos-e-conexoes) > [Luva](#) (/material-hidraulico/tubos-e-conexoes/luva) > [Luva Azul com Bucha de Latão 25mm X 1/2"](#)

Compartilhe:

Luva Azul com Bucha de Latão 25mm X 1/2"

Tigre
Cód: 29033

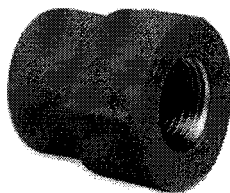

R\$ 6,10 à vista

(Saiba mais sobre formas de pagamento) (/institucional-formas-de-

Disponibilidade de estoque: **Imediata**

Quantidade:
(un)

1

[Comprar](#)

[Consultar Frete e Prazo](#)

Preços e Condições exclusivas para compras no site.



Marca: Tigre

QUEM VIU ESTE PRODUTO, ACABOU COMPRANDO

40% compraram

[Material Hidráulico](#) (/Material Hidráulico)

[Luva Azul Com Bucha De Latão 25Mm X 1/2](#)

[Luva Azul Com Bucha De Latão 25Mm X 1/2"](#)

Preço por unidade

R\$ **6,10** à vista

Luva Azul com Bucha de Latão 25mm X 1/2"

Descrição do produto:

Referência do Fornecedor

SD16

Embalagem

Sem embalagem

Tamanhos e Medidas

Entrar (/component/users/?view=login)



O que esta procurando?

VOCÊ ESTÁ AQUI: HOME (/) / HIDRÁULICA (/HIDRAULICA) / TUBOS E CONEXÕES (/HIDRAULICA/TUBOS-E-CONEXOES)/
LUVA AZUL COM BUCHA DE LATÃO 25MM X 1/2" TIGRE

Ref: 2097

LUVA AZUL COM BUCHA DE LATÃO 25MM X 1/2" TIGRE

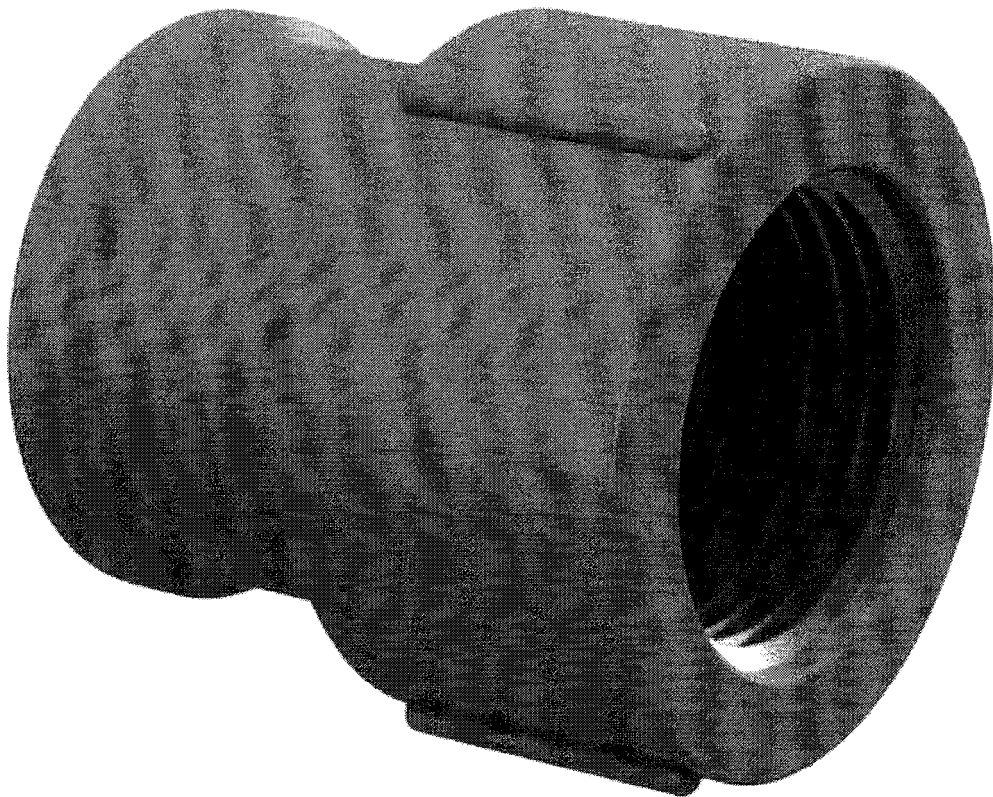

Avaliação: Ainda Não Avaliado

Por: R\$ 5,75

ou 6x de R\$ 0,96 no cartão

ou R\$ 5,46 depósito em conta Bradesco.

COMPRAR



EM ESTOQUE: 53 UNID.

PRONTA ENTREGA

Saiba mais (/entenda-nosso-prazo-de-envio/?
ml=1&iframe=1)

— LUVA ROSCA BRANCO 3/4X1/2" TIGRE (/HIDRAULICA/TUBOS-E-CONEXOES/LUVA-ROSCA-BRANCO-3-4X1-2-TIGRE.HTML)
LUVA AZUL COM BUCHA DE LATÃO 25MM X 3/4" TIGRE (/HIDRAULICA/TUBOS-E-CONEXOES/LUVA-AZUL-COM-BUCHA-DE-
LATAO-25MM-X-3-4-TIGRE.HTML)

VOLTAR PARA: TUBOS E CONEXÕES (/HIDRAULICA/TUBOS-E-CONEXOES)

FAÇA UMA PERGUNTA SOBRE ESTE PRODUTO (/HIDRAULICA/TUBOS-E-CONEXOES/LUVA-AZUL-COM-BUCHA-DE-LATAO-25MM-
X-1-2-TIGRE.HTML/FAZER_UMA_PERGUNTA?TMPL=MODAL)

Descrição | Parcelamento | Opiniões

Cor: Azul

Peso: 0,03kg

Referência do Fornecedor

SD16

Embalagem

Sem embalagem

Tamanhos e Medidas

1/2"x25mm

Componentes(s)

Peça única

Composição

PVC + inserto metálico em latão

Formas de Utilização

Ponto de captação de água, inserto serve como guia para metais

Características Técnicas

Conexão com guia metálico

Benefícios ao Consumidor

Prática instalação, rápida e de fácil manuseio



Compre pelo Telefone (51) 3061.0558

Bem-vindo!

Client

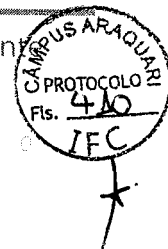

Todo Site O que você está procurand...

Home Hidráulica Agua fria Luva

PRÓXIMO

ANTERIOR

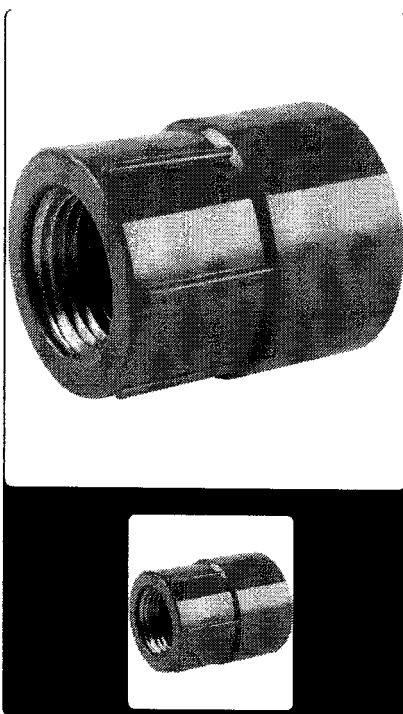

Luva Azul Latao 25mm X 1/2" (1)

comentário(s)

Disponibilidade: Em estoque

Código: 23329

Fornecedor: TIGRE

Unidade: Peça

R\$6,30

Qtd:

Comprar

Lista de Desejos

Comparar

Enviar por E-mail QR Code

Veja Também

 Luva Soldavel 25mm (1) R\$0,90

 Luva Azul Latao 25mm X 3/4" R\$7,66

 Luva Correr Soldavel 25mm (1) R\$13,10

Características

Tags

Revisão

Trocas / Devoluções

POR QUE COMPRAR CONOSCO:

A Ferragem Thony te oferece soluções e facilidades para

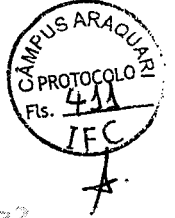

Precisa de ajuda?



(https://www.rjepi.com.br/image/cache/data/000005259-500x500.jpg)

Fabricante: VIA PELE (https://www.rjepi.com.br/via-pele)

Modelo: 001548

Disponibilidade: Em Estoque

R\$8,17

Qtd: 1



Comprar

♥ Lista de Desejos ⇌ Comparar

Simular frete

CNPJ: 19.207.590/0001-56

★★★★ 0 comentários | Escreva um comentário



OLÁ ENTRE, OU CADASTRE-SE (/CLIENTES/LOGIN/)



(/carrinho/)

EPI

Digite o que deseja buscar



GIGATUDO

Início (/) / EPI (/epi/) / Proteção das mãos (/protecao-das-maos/) / Luvas de couro e raspa (/luvas-de-cou



(https://www.distrinox.com.br/m/shop/products/images/916/large/luva-de-raspa-punho-curto-7cm-cinza_1527.jpg)



Luva de Raspa Punho Curto 7cm Cinza

DISTRINOX (/distrinox/) Ref: 10510 | 1226 | Cod: 1226

C.A. 25965 (<http://www.mobepi.com.br/cas/ca/25965>)

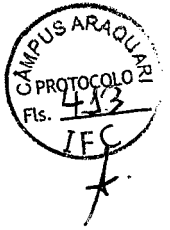

R\$ 6,60

R\$ 6,07 no boleto bancário (-8%)

Comprar

Ambiente seguro

Adicionar à lista de desejos (/clientes/login/?next=/luva-de



Calcular o valor do frete

CEP

Calcular

voltar

> Ver descrição completa

COMPARTILHE:

Quem comprou este produto, também comprou

25%



(/coturno-de-seguranca-bracol-bidensidade-nobuck-marrom-bafn4400ll/p)

Coturno de Segurança Bracol Bidensidade Nobuck Marrom BAFN4400LL (/coturno-de-...

De: R\$ 135,03 por

R\$ 101,27

10x de R\$ 10,13 sem juros

R\$ 93,17 à Vista no Boleto

+ BRACOL (/bracol/)

10%



(/bota-de-pvc-impermeavel-preta-acquaflex-bracol/p)

Bota de PVC Impermeável Preta Acquaflex Bracol (/bota-de-pvc-impermeavel-preta-acquaflex-...

De: R\$ 22,14 por

R\$ 19,90

à vista

R\$ 18,31 à Vista no Boleto

+ BRACOL (/bracol/)



(/botina-de-seguridad-bidensidade/p)

Botina de Seguridad Bidensidade (/bravo-bidensid

Por apenas

R\$ 41,07

4x de R\$ 10,27 s

R\$ 37,78 à Vis

+ BRACOL (/bracol/)

CAMPUS ARAQUARI
PROTOCOLO
Fls. 414
JFC



Busque aqui o produto desejado!



Minha Conta
Valor: R\$ 7,00
R\$ 0,00

- Ver todas as filiais
- Automóveis
- Casa e Jardim
- Constr. Civil
- Ferramentas
- Limpeza
- Metal e Mecânica
- Moto e Motocross

Constr. Civil Home - Constr. Civil - E.P.I

- E.P.I
- Botinas
- Capacetes
- Capas de Chuva
- Cinto de Segurança
- Luvras
- Óculos
- Protetor Auricular
- Protetor Solar
- Respiradores

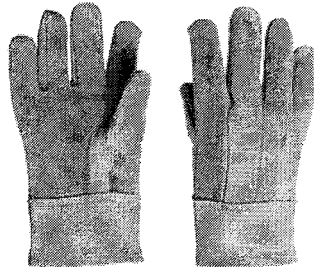

Luva de Raspa punho 7 cm - Reforçada

Ref: 1924002

Seja o primeiro!

De: R\$ 5,99

Por: R\$ 5,31 (Economize R\$ 0,59)

ou R\$ 5,15 à vista (3% de desconto)

Modelo: Neutro

Cor: Padrão

Tamanho: UN

COMPRAR

CARTÕES DE CRÉDITO

- 1x de R\$ 5,31 sem juros
- 2x de R\$ 2,66 sem juros
- 3x de R\$ 1,77 sem juros
- 4x de R\$ 1,33 sem juros
- 5x de R\$ 1,06 sem juros
- 6x de R\$ 0,89 sem juros

Currir: 0 +1 0

Twost

Receba ofertas exclusivas por E-mail!



NOME

E-MAIL

Cadastrar Remover

PRODUTOS SIMILARES



Bota de Borracha Cano Curto Fujiwara n : 41
Por: R\$ 21,15 a vista



Avental de Raspa Reforçado sem emenda
Por: R\$ 16,11 a vista



Botina Segurança com biqueira de aço 41
Por: R\$ 36,90 a vista



Mascara Respiratória PFF1 sem valv. BOCOAN
Por: R\$ 0,89 a vista

DESCRIÇÃO DE SUA OPINIÃO
INDIQUE UM AMIGO

DESCRIÇÃO :

LUVA DE RASPA PUNHO 7 CM
REFORÇADA COM COSTURA
RASPAS DE COURO

DÊ SUA OPINIÃO

Seus dados

Dados de seu amigo

O que você procura?

Veja todos os departamentos

Móveis

Construção

Estruturas

Telefonia

Utilidades

Home

Material de Construção

Material Hidráulico

Conexões Hidráulicas

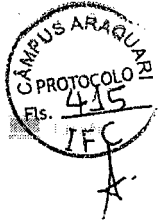

Nípel Roscável Tigre 1/2", Branco (20.15.185.

Referência: 044456 promo51060567

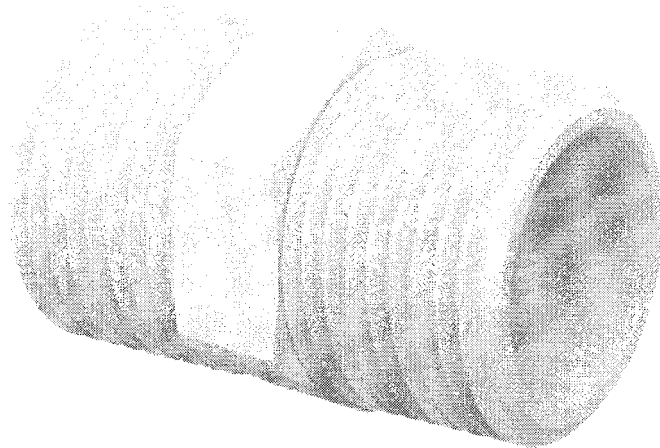

R\$ 0,64 à vista

ou até 1x R\$ 0,73 iguais

Total à prazo: R\$ 0,73

Outras opções de parcelamento

calcule o prazo e valor deste produto

Recomendar

0

5

descrição produto

Nípel Roscável Tigre 1/2", Branco (20.15.185.4)

Com o Nípel da Tigre você poderá ligar um tubo que conduz água fria a outro ou a conexões.

Características

Marca: Tigre

Linha: Roscável

Referência: 20.15.185.4

Cor: Branco

Especificações

Fabricados de PVC - Cloreto de Polivinila;

Temperatura máxima de trabalho: 20°C;

Pressão de serviço (a 20°C): 7,5 Kgf/cm² (75 m.c.a.);

Por terem maiores espessuras de paredes, apresentam vantagens em instalações aparentes, contra eventuais choques ou impactos que possam ocorrer;

O sistema Roscável facilita a desmontagem e o remanejamento das instalações nos casos de redes provisórias;

Possui excelente resistência química

Dimensões

Bitola: 1/2"

D: 1/2"

B: 7 mm

A: 41 mm

Peso: 0,010 Kg

Garantia: 12 meses

avaliação do produto

0 de 5 estrelas (0 avaliações)

5 estrelas	(0)
4 estrelas	(0)
3 estrelas	(0)
2 estrelas	(0)
1 estrela	(0)

Sua opinião é muito importante para nós

avaliar este produto



Central de atendimento

Orçamentos
Compras online

Meu cadastro Login Fale conosco

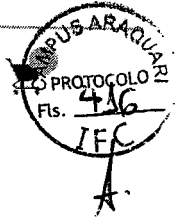

Departamentos

Busca de Produtos

BUSCA

Página Inicial | Tubos e Conexões | Conexões | Nipel

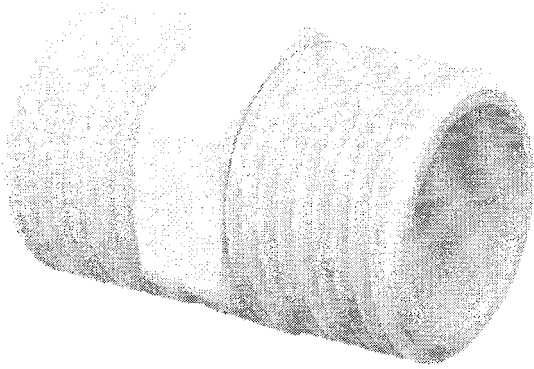

NIPEL 1/2" PARALELO - TIGRE

REF: 2235

R\$ 0,88

ou à vista no boleto

R\$0,34

Ver formas de pagamento

Calcule o frete

CEP:

Cidade

Recomende este produto

Curtir



G+ 0

ADICIONAR À SUA LISTA

Descrição do produto

Especificações técnicas

Indique a um amigo

Avalie este produto

Descrição do produto

Insira seu nome

Insira seu e-mail

CALCULAR



LISTA DE PRESENTES



CONHEÇA NOSSAS LOJAS



PORTAL INSTITUCIONAL



CURSOS BALAROTI



TRABALHE CONOSCO



BLOG BALAROTI



2ª VIA DE SUA FATURA

SERVIÇOS

- Empresa
- Cadastro
- Financiamentos
- Fale Conosco
- Solicite um
- Orçamento
- Ofertas
- Nossos Endereços
- Blog

DUVIDAS

- Como Comprar
- Formas de Pagamento
- Frete e Formas de Envio
- Cartão Balaroti
- Trocas e Devoluções

SAC

- (41) 3035-8080
- TELEVENDAS
- Clique para ver o telefone

SELOS



NAS REDES SOCIAIS

FORMAS DE PAGAMENTO



Os preços e condições de pagamento são válidos para o dia de hoje e exclusivos via Internet. Ofertas válidas até o término de nossos estoques para a Internet. Vendas sujeitas à análise, confirmação de dados e estoque. As imagens são ilustrativas e informações sobre os produtos são resumidas e sujeitas a alteração sem aviso prévio.
* Compra parcelada somente acima de R\$ 49,90.

powered by WebStorm

Página Social: Nome: Balaroti Comércio de Materiais de Construção SA.
CNPJ / CPF: 77.044.618/0001-88



Digite o nome, código, ou a marca do produto e tecla ENTER

- Pisos e Revestimentos
- Banheiro
- Cozinha e Lavanderia
- Pintura
- Iluminação
- Elétrica
- Ar e Ventilação
- Ferramentas
- + Todos os Departamentos

CasaShow > Hidráulica > Conexões > Conexão para Agi

+ Todos os Departamentos

FOTOS

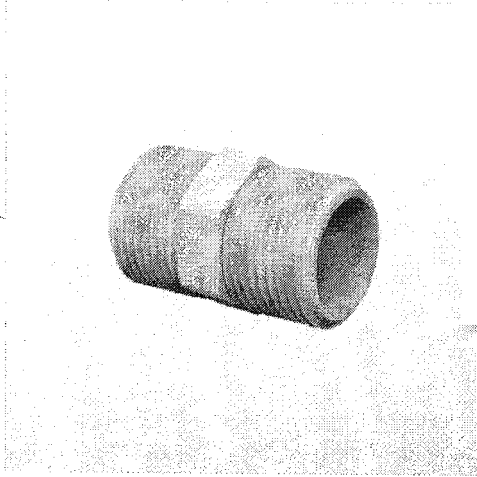

*Imagem meramente ilustrativa, confira abaixo as especificações do item.



- Pisos e Revestimentos
- Banheiro
- Cozinha e Lavanderia
- Pintura
- Iluminação
- Elétrica
- Ar e Ventilação
- Ferramentas
- Ferragens e Segurança
- Jardim e Lazer
- Hidráulica
- Material Básico
- Móveis
- Portas e Janelas
- Utilidades e Decoração
- Cama, Mesa e Banho
- Eletrodomésticos
- Eletroportais

COMPRAR

R\$ 0,90





Recomende no Clube Casa Show

RECOMENDAR

COMPRAR JUNTO
com outros itens

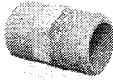
Verifique disponibilidade,
Frete e Prazo

QUEM VIU ESTE PRODUTO, VIU TAMBÉM

- | | | | | |
|--|---|--|---|--|
|  <p>Nipel Paralelo Com Rosca 3/4 Cb Tigre</p> <p>Por: R\$ 0,90
em 1x de R\$ 0,90</p> |  <p>Te 90 Com Rosca 1/2 Cb Tigre</p> <p>Por: R\$ 2,90
em 1x de R\$ 2,90</p> |  <p>Joelho 90 Com Rosca 1/2 Tigre</p> <p>Por: R\$ 1,90
em 1x de R\$ 1,90</p> |  <p>Buchta Redução Soldável Curta 25x20mm Cb Tigre</p> <p>Por: R\$ 0,90
em 1x de R\$ 0,90</p> |  <p>Luva Soldável 25mm Cb Tigre</p> <p>Por: R\$ 0,90
em 1x de R\$ 0,90</p> |
|--|---|--|---|--|

DESCRIÇÃO

Nipel paralelo com rosca Tigre. O nipel para fechamento de saídas de conexões são funcionais e eficientes, são de fácil instalação o que proporciona maior comodidade e segurança na utilização. Possui a garantia de qualidade Tigre.

ESPECIFICAÇÕES

Garantia

Serão aceitas na garantia produtos com defeito de fabricação.



➔ PREGÃO ELETRÔNICO



MINISTÉRIO DA EDUCAÇÃO
Secretaria Executiva
Subsecretaria de Planejamento e Orçamento
INSTITUTO FEDERAL DE EDUCAÇÃO CIENCIA E TECNOLOGIA DO PARÁ
Campus Abaetetuba

Termo de Homologação do Pregão Eletrônico

Nº 00013/2015

Às 11:50 horas do dia 23 de novembro de 2015, após constatada a regularidade dos atos procedimentais, a autoridade competente, Sr. VALDINEI MENDES DA SILVA, HOMOLOGA a adjudicação referente ao Processo nº 23051017999201511, Pregão nº 00013/2015.

Resultado da Homologação

Item: 1

Descrição: ABRAÇADEIRA

Descrição Complementar: ABRAÇADEIRA, MATERIAL METAL, TIPO 'U', APLICAÇÃO AMARRAÇÃO, DIÂMETRO AMARRAÇÃO 1/2 POL

Tratamento Diferenciado: -

Aplicabilidade Decreto 7174: Não

Aplicabilidade Margem de Preferência: Não

Quantidade: 200

Unidade de fornecimento: UNIDADE

Valor estimado: R\$ 112,0000

Situação: Homologado

Adjudicado para: JOAO FRANCISCO DUARTE - ME , pelo melhor lance de R\$ 247,7000 , com valor negociado a R\$ 112,0000 .

Eventos do Item

Evento	Data	Nome	Observações
Adjudicado	21/11/2015 12:56:20	-	Adjudicação em grupo da proposta. Fornecedor: JOAO FRANCISCO DUARTE - ME, CNPJ/CPF: 13.322.188/0001-36, Melhor lance: R\$ 247,7000, Valor Negociado: R\$ 112,0000
Homologado	23/11/2015 11:50:38	VALDINEI MENDES DA SILVA	

Item: 2

Descrição: ABRAÇADEIRA

Descrição Complementar: ABRAÇADEIRA, MATERIAL METAL GALVANIZADO, DIÂMETRO AMARRAÇÃO 3/4 POL

Tratamento Diferenciado: -

Aplicabilidade Decreto 7174: Não

Aplicabilidade Margem de Preferência: Não

Quantidade: 200

Unidade de fornecimento: UNIDADE

Valor estimado: R\$ 110,0000

Situação: Homologado

Adjudicado para: J. E. DE OLIVEIRA RODRIGUES - ME , pelo melhor lance de R\$ 70,0000 .

Eventos do Item

Evento	Data	Nome	Observações
Adjudicado	21/11/2015 12:56:20	-	Adjudicação em grupo da proposta. Fornecedor: J. E. DE OLIVEIRA RODRIGUES - ME, CNPJ/CPF: 17.142.432/0001-30, Melhor lance: R\$ 70,0000
	23/11/2015	VALDINEI	

Aplicabilidade Decreto 7174: Não
Aplicabilidade Margem de Preferência: Não
Quantidade: 24
Valor estimado: R\$ 32,6400

Unidade de fornecimento: UNIDADE
Situação: Cancelado na aceitação

**Eventos do Item**

Evento	Data	Nome	Observações
Cancelado na aceitação	19/11/2015 15:57:57	-	Item cancelado na aceitação. Motivo: Valor acima do preço estimado. Este pregoeiro entrou em contato com as empresas com vista a reduzir o valor, de modo, que se adequasse ao valor estimado. No entanto, não houve acordo.
Homologado	23/11/2015 11:50:44	VALDINEI MENDES DA SILVA	

Item: 54

Descrição: CONEXÃO HIDRÁULICA
Descrição Complementar: Nipel, material PVC, roscável de 1/2 polegada
Tratamento Diferenciado: -
Aplicabilidade Decreto 7174: Não
Aplicabilidade Margem de Preferência: Não
Quantidade: 24
Valor estimado: R\$ 15,8400

Unidade de fornecimento: UNIDADE
Situação: Homologado

Adjudicado para: J. E. DE OLIVEIRA RODRIGUES - ME , pelo melhor lance de R\$ 119,0000 , com valor negociado a R\$ 15,8400 .

Eventos do Item

Evento	Data	Nome	Observações
Adjudicado	21/11/2015 12:56:21	-	Adjudicação em grupo da proposta. Fornecedor: J. E. DE OLIVEIRA RODRIGUES - ME, CNPJ/CPF: 17.142.432/0001-30, Melhor lance: R\$ 119,0000, Valor Negociado: R\$ 15,8400
Homologado	23/11/2015 11:51:38	VALDINEI MENDES DA SILVA	

Item: 55

Descrição: CONEXÃO HIDRÁULICA
Descrição Complementar: Nipel, material PVC, roscável 3/4 polegada
Tratamento Diferenciado: -
Aplicabilidade Decreto 7174: Não
Aplicabilidade Margem de Preferência: Não
Quantidade: 24
Valor estimado: R\$ 16,0800

Unidade de fornecimento: UNIDADE
Situação: Homologado

Adjudicado para: HORIZONTE COMERCIO DE ABRASIVOS E COMPLEMENTOS LTDA - M , pelo melhor lance de R\$ 119,9400 , com valor negociado a R\$ 16,0800 .

Eventos do Item

Evento	Data	Nome	Observações
Adjudicado	21/11/2015 12:56:21	-	Adjudicação em grupo da proposta. Fornecedor: HORIZONTE COMERCIO DE ABRASIVOS E COMPLEMENTOS LTDA - M, CNPJ/CPF: 09.071.136/0001-67, Melhor lance: R\$ 119,9400, Valor Negociado: R\$ 16,0800
Homologado	23/11/2015 11:51:38	VALDINEI MENDES DA SILVA	

Item: 56

Descrição: PIA
Descrição Complementar: PIA, MATERIAL AÇO INOXIDÁVEL, COMPRIMENTO 210 CM, LARGURA 60 CM, QUANTIDADE CUBAS 2 UN, COMPRIMENTO CUBAS 50 CM, LARGURA CUBAS 40 CM, PROFUNDIDADE CUBAS 25



Central de atendimento

Orçamentos
Compras online

Meu cadastro Login Fale conosco

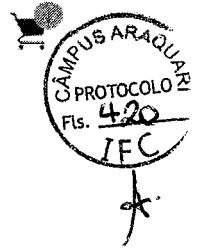

Departamentos

Busca de Produtos

BUSCA

Página Inicial | Tubos e Conexões | Conexões | Plug

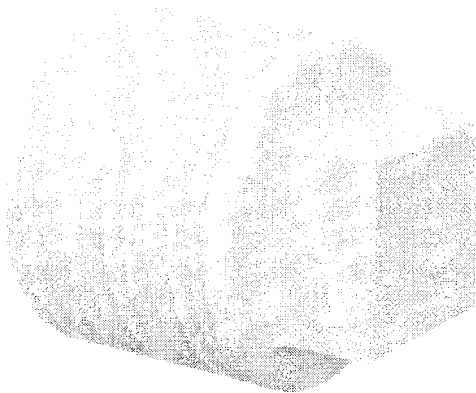

PLUG 1/2" - TIGRE

REF: 2741

R\$ 0,55

ou à vista no boleto

R\$0,55

Ver formas de pagamento

Calcule o frete

CEP: CEP:

Recomende este produto

Curtir

G+

ADICIONAR A SUA LISTA

Descrição do produto

Especificações técnicas

Indique a um amigo

Avalie este produto

Descrição do produto

Insira seu nome

Insira seu e-mail

CADASTRAR



LISTA DE PRESENTES



CONHEÇA NOSSAS LOJAS



PORTAL INSTITUCIONAL



CURSOS BALAROTI



TRABALHE CONOSCO



BLOG BALAROTI



2ª VIA DE SUA FATURA

SERVICOS

- Empresa
- Cadastro
- Financiamentos
- Fale Conosco
- Solicite um
- Orçamento
- Ofertas
- Nossos Endereços
- Blog

DÚVIDAS

- Como Comprar
- Formas de Pagamento
- Frete e Formas de Envio
- Cartão Balaroti
- Trocas e Devoluções

SAC

- (41) 3035-8080
- TELEVENDAS
- Clique para ver o telefone

SELLOS

PRATA @bit



Boa 11/04/16

NAS REDES SOCIAIS

FORMAS DE PAGAMENTO



Os preços e condições de pagamento são válidos para o dia de hoje e exclusivos via Internet. Ofertas válidas até o término de nossos estoques para a Internet. Vendas sujeitas a análise, confirmação de dados e estoque. As imagens são ilustrativas e informações sobre os produtos são resumidas e sujeitas à alteração sem aviso prévio.

powered by WebStorm

Razão Social / Nome: Balaroti Comercio de Materiais de Construção SA.



Clique para buscar

Departamentos

Telefonadas
11 5525 9744
11 5522 8393

MINHA CONTA MEU CARTÃO

COMPRA FATURADA PARA 28 DIAS

EMITA SUA COMPRA EM ATÉ 2 QUARTES

COMPRI NO SITE E TROQUE NA LOJA

LOJA FÍSICA

Elastobor Tubos e Conexões Água Fria Roscável



Plug com Rosca

Código: 20161850

Tigre

☆☆☆☆☆ (Avalie agora!)

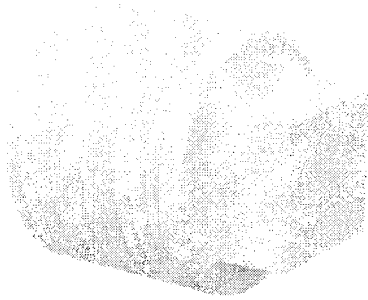

Passa o mouse para ampliar

<p>PLUG C/ROSCA 1"</p> <p>Por: R\$ 1,93 ou 6x R\$ 0,32 sem juros</p> <p>Comprar</p>
<p>PLUG C/ROSCA 1.1/4</p> <p>Por: R\$ 2,43 ou 6x R\$ 0,40 sem juros</p> <p>Comprar</p>

Gosto

Compartilhar

Calcule o valor do frete:

Milhas ou R\$ 0,00

Quantidade

ok

Veja mais de: Roscável / Tigre / Tubos e Conexões

DESCRIÇÃO

Plug com Rosca é ideal para tampar pontas em ligações de água. A junta roscável permite desmontagem caso seja necessário desfazê-la para manutenção. Características: Por terem maiores espessuras de paredes, apresentam vantagens em instalações aparentes, contra eventuais choques ou impactos: Sistema roscável facilita a desmontagem e o remanejamento das instalações nos casos de redes provisórias: Excelente resistência química: Conexão com buchas de latão mantém a integridade da rosca macha metálica: As luvas de correr oferecem rapidez no reparo, podendo ser aplicada pressão logo após a sua instalação. Especificações: Pontas em rosca macho.

OPINIÕES DOS CONSUMIDORES

Tem esse produto? Seja o primeiro a avaliá-lo!

Escrever avaliação...

DÚVIDAS DOS CONSUMIDORES

Tem alguma dúvida sobre este produto? Pergunte ao lojista e a outros compradores!

Pergunte sobre o produto, como utilizá-lo ou peça alguma dica

Enviar pergunta



➔ PREGÃO ELETRÔNICO



MINISTÉRIO DA DEFESA
Comando do Exército
Comando Militar do Planalto
2 Batalhão Ferroviário

Termo de Homologação do Pregão Eletrônico

Nº 00051/2015 (SRP)

Às 09:56 horas do dia 11 de fevereiro de 2016, após constatada a regularidade dos atos procedimentais, a autoridade competente, Sr. GUILHERME LANGARO BERNARDES, HOMOLOGA a adjudicação referente ao Processo nº 64049008388201516, Pregão nº 00051/2015.

Resultado da Homologação

Item: 1

Descrição: REGISTRO PEÇAS E COMPONENTES

Descrição Complementar: Acabamento para registro c50 ½ cromado. Produto em conformidade com a seguinte norma NBR 15705. Produto similar ao acabamento para registro 4900 c50 250 cromada ½ - ¶ - 1 Deca.

Tratamento Diferenciado: Tipo I - Participação Exclusiva de ME/EPP

Aplicabilidade Decreto 7174: Não

Aplicabilidade Margem de Preferência: Não

Quantidade: 150

Unidade de fornecimento: Und

Valor estimado: R\$ 56,5200

Situação: Homologado

Adjudicado para: MADEIREIRA AIMORE EIRELI - EPP , pelo melhor lance de R\$ 34,9500 e a quantidade de 150 Und .

Eventos do Item

Evento	Data	Nome	Observações
Adjudicado	05/01/2016 17:43:53	-	Adjudicação em grupo da proposta. Fornecedor: MADEIREIRA AIMORE EIRELI - EPP, CNPJ/CPF: 22.338.026/0001-87, Melhor lance: R\$ 34,9500
Homologado	11/02/2016 09:56:57	GUILHERME LANGARO BERNARDES	

Item: 2

Descrição: REGISTRO PEÇAS E COMPONENTES

Descrição Complementar: Adaptador soldável curto com bolsa e rosca 20mm x 1/2. Produto em conformidade com a seguinte norma NBR 5648. Produto similar ao Adaptador soldável curto com bolsa e rosca 20mm x 1/2 TIGRE.

Tratamento Diferenciado: Tipo I - Participação Exclusiva de ME/EPP

Aplicabilidade Decreto 7174: Não

Aplicabilidade Margem de Preferência: Não

Quantidade: 150

Unidade de fornecimento: Und

Valor estimado: R\$ 0,4700

Situação: Homologado

Adjudicado para: DAVOP COMERCIAL EIRELI - EPP , pelo melhor lance de R\$ 0,2400 e a quantidade de 150 Und .

Eventos do Item

Evento	Data	Nome	Observações
Adjudicado	05/01/2016 17:43:53	-	Adjudicação em grupo da proposta. Fornecedor: DAVOP COMERCIAL EIRELI - EPP, CNPJ/CPF: 04.463.413/0001-63, Melhor lance: R\$ 0,2400



Homologado 11/02/2016 10:03:10
 GUILHERME
 LANGARO
 BERNARDES

Item: 107**Descrição:** PIA**Descrição Complementar:** Pia de inox 200cm concretada com 1 cuba. Produto similar á pia de cozinha inox alto brilho cinza extra 712/55 200cm FRANKE.**Tratamento Diferenciado:** Tipo I - Participação Exclusiva de ME/EPP**Aplicabilidade Decreto 7174:** Não**Aplicabilidade Margem de Preferência:** Não**Quantidade:** 80**Unidade de fornecimento:** Und**Valor estimado:** R\$ 398,7600**Situação:** Homologado**Adjudicado para:** ALEX MACHADO NUNES & CIA CONSTRUCOES LTDA - EPP , pelo melhor lance de R\$ 278,0000 e a quantidade de 80 Und .**Eventos do Item**

Evento	Data	Nome	Observações
Adjudicado	05/01/2016 17:46:36	-	Adjudicação em grupo da proposta. Fornecedor: ALEX MACHADO NUNES & CIA CONSTRUCOES LTDA - EPP, CNPJ/CPF: 11.286.215/0001-37, Melhor lance: R\$ 278,0000
Homologado	11/02/2016 10:03:12	GUILHERME LANGARO BERNARDES	

Item: 108**Descrição:** PLUGUE**Descrição Complementar:** Plug branco PVC água fria 20mm ou 1/2'. Produto em conformidade com a seguinte norma NBR 5648. Produto similar ao Plug branco PVC água fria 20mm ou 1/2' TIGRE.**Tratamento Diferenciado:** Tipo I - Participação Exclusiva de ME/EPP**Aplicabilidade Decreto 7174:** Não**Aplicabilidade Margem de Preferência:** Não**Quantidade:** 150**Unidade de fornecimento:** Pç**Valor estimado:** R\$ 0,9900**Situação:** Homologado**Adjudicado para:** DAVOP COMERCIAL EIRELI - EPP , pelo melhor lance de R\$ 0,3000 e a quantidade de 150 Pç .**Eventos do Item**

Evento	Data	Nome	Observações
Adjudicado	05/01/2016 17:46:36	-	Adjudicação em grupo da proposta. Fornecedor: DAVOP COMERCIAL EIRELI - EPP, CNPJ/CPF: 04.463.413/0001-63, Melhor lance: R\$ 0,3000
Homologado	11/02/2016 10:03:16	GUILHERME LANGARO BERNARDES	

Item: 109**Descrição:** PLUGUE**Descrição Complementar:** Plug branco PVC água fria 25mm ou 3/4'. Produto em conformidade com a seguinte norma NBR 5648. Produto similar ao Plug branco PVC água fria 25mm ou 3/4' TIGRE.**Tratamento Diferenciado:** Tipo I - Participação Exclusiva de ME/EPP**Aplicabilidade Decreto 7174:** Não**Aplicabilidade Margem de Preferência:** Não**Quantidade:** 150**Unidade de fornecimento:** Pç**Valor estimado:** R\$ 0,9300**Situação:** Homologado**Adjudicado para:** DAVOP COMERCIAL EIRELI - EPP , pelo melhor lance de R\$ 0,3200 e a quantidade de 150 Pç .**Eventos do Item**

Evento	Data	Nome	Observações
--------	------	------	-------------

ITEM 105



O que você procura?

veja todos os departamentos

Móveis

Construção

Decorativas

Telefonia

Equipamentos

Home

Material de Construção

Material Hidráulico

Caixas de Gorduras e Ralos

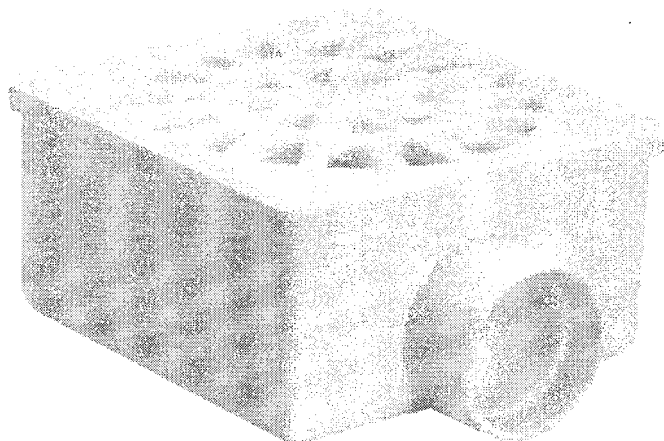

Ralo Quadrado Amanco Sifonado, 100 x 52 x 10334/21

Referência: 109548 promo5 1060537

R\$ 6,78 a vista

ou até 1x R\$ 7,71 iguais

Total à prazo: R\$ 7,71

Outras opções de parcelamento

calcule o prazo e valor deste produto

Recomendar

descrição produto

Ralo Amanco Sifonado Quadrado 100 x 52 x 40 mm, Branco - 10334/21

O Ralo Amanco é destinados a instalações prediais e condominiais.

Os produtos desta linha tem a finalidade de receber os despejos dos ramais de descarga, ramais de esgoto primário e ramais de esgoto secundário, direcionando os ramais aos sist esgoto predial.

Servem também como desconectores do sistema de esgoto, impedindo que gases originados nestas tubulações contaminem as áreas habitada das edificações.

Características

Marca: Amanco
Linha: Caixas, Ralos, Complementos
Modelo: Sifonado
Formato: Quadrado
Referência: 10334
Cor: Branco

Especificações

Grelha N°21 Branco

Dimensões

Bitola: 100 x 52 x 40 mm

Peso: 0,100 Kg

Garantia: 3 meses

avaliação do produto

0 de 5 estrelas (0 avaliações)

- 5 estrelas (0)
- 4 estrelas (0)
- 3 estrelas (0)
- 2 estrelas (0)

Sua opinião é muito importante para nós

avalie este produto

[Construção \(/decoracao\)](#)
[Iluminação \(/iluminacao\)](#)
[Jardinagem \(/jardinagem\)](#)
[Móveis \(/moveis\)](#)
[Construir](#)
[Reformar](#)
[Decorar](#)
[Metais e Acessórios \(/metais-e-acessorios\)](#)
[Utilidades Domésticas \(/utilidades-domesticas\)](#)
[Material de Construção \(/material-de-construcao\)](#)
[Piso e Azulejo \(/piso-e-azulejo\)](#)
[Tintas e Acessórios \(/tintas-e-acessorios\)](#)
[Material Hidráulico \(/material-hidraulico\)](#)
[Janelas e Portas \(/janelas-e-portas\)](#)
[TODAS AS CATEGORIAS](#)
[Home \(/\) >](#) [Carrinho](#)

Meu Carrinho

Produto	Prazo de entrega	Preço Unitário	Quantidade	Preço Total
 (/material-hidraulico/tubos-e-conexoes/grelhas-e-ralos/corpo-ralo-sifonado-quadrado-prata-100x53x40cm?produto=1057322) Corpo Ralo Sifonado Quadrado Prata 100x53x40cm - Tigre (/material-hidraulico/tubos-e-conexoes/grelhas-e-ralos/corpo-ralo-sifonado-quadrado-prata-100x53x40cm?produto=1057322)	Calcule o frete	R\$ 5,72	Quantidade: 1 un	R\$ 5,72

[Salvar lista de compras](#)
[Esvaziar carrinho](#)
[Acordo de Compra \(/central-de-atendimento#como-comprar\)](#)
Subtotal: R\$ 5,72

Calcular Frete:

Frete: R\$ 0,00

Cupom de Descontos ou Vale Presente:

Descontos: R\$ 0,00
Total: R\$ 5,72
 (1 produto(s))

GANHE MAIS PONTOS

1 NP

Saiba mais

<http://www.netpoints.com.br/como-funciona>

OUTROS PRODUTOS QUE PODEM TE INTERESSAR

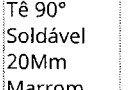
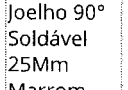
 Joelho 90° Soldável 20Mm Marrom	Joelho 90° Soldável 20Mm Marrom Preço por unidade R\$ 0,49 à vista	 Tê 90° Soldável 20Mm Marrom	Tê 90° Soldável 20Mm Marrom Preço por unidade R\$ 1,00 à vista	 Joelho 90° Soldável 25Mm Marrom	Joelho 90° Soldável 25Mm Marrom Preço por unidade R\$ 0,49 à vista
--	--	--	--	--	--



Digite o produto, marca ou modelo.

- Todos os Departamentos
- Ar e Ventilação
- Áudio
- AVERTIDOS OS DEPARTAMENTOS
- Beleza & Saúde
- Celulares e Telefones
- Câmeras e Filmadoras
- Eletrodomésticos
- Eletroportáteis
- Esporte e Lazer
- Ferramentas e Segurança
- Games
- Informática
- Móveis
- Supermercado
- Tablets
- TV
- Utilidades Domésticas
- Veja Mais

0115-3111-1111

Utilidades Domésticas

Ralo Sifonado Quadrado Número 20 c/ Saída Latão 40mm Emb. c/ 20 Un. - Amanco

Ralo Sifonado Quadrado Número 20 c/ Saída Latão 40mm Emb. c/ 20 Un. - Amanco

Código de barras

Produto indisponível para entrega para Uberlândia, CEP 38408-900

Se deseja receber seu pedido em outra região [clique aqui](#)

Preço válido para Uberlândia, MG

(Trocar meu CEP de entrega)

Supermercado

fechar

Alterar CEP

Digite seu CEP

OK

Consultar meu CEP

Os preços e prazo de entrega podem variar conforme endereço de entrega por: R\$ 165,65 à vista

ou em até 9x de R\$ 19,29 iguais

Total de R\$ 173,62 * a prazo

Juros de 0,95% ao mês (12,01% ao ano)

Por que juros?

fechar

Sistema de parcelamento

Entenda como você sai ganhando com nosso sistema de parcelamento.

OFERTAS COM JUROS

EFÁCIL

Parcelas	Valor da parcela	Total
à vista	R\$1.000,00	R\$1.000,00
2x	R\$ 549,74	R\$1.099,47
3x	R\$ 366,49	R\$1.099,47
4x	R\$ 274,87	R\$1.099,47
5x	R\$ 219,89	R\$1.099,47
6x	R\$ 183,25	R\$1.099,47
7x	R\$ 157,07	R\$1.099,47
8x	R\$ 137,43	R\$1.099,47
9x	R\$ 122,16	R\$1.099,47
10x	R\$109,95	R\$1.099,47
11x	R\$ 99,95	R\$1.099,47
12x	R\$ 91,62	R\$1.099,47

Parcelas	Valor da parcela	Total
à vista	R\$1.000,00	R\$1.000,00
2x	R\$ 511,20	R\$1.022,41
3x	R\$ 343,32	R\$1.029,95
4x	R\$ 259,38	R\$1.037,53
5x	R\$ 209,03	R\$1.045,14
6x	R\$ 175,47	R\$1.052,79
7x	R\$ 151,50	R\$1.060,48
8x	R\$ 133,53	R\$1.068,21
9x	R\$ 119,55	R\$1.075,97
10x	R\$ 108,38	R\$1.083,77
11x	R\$ 99,24	R\$1.091,60
12x	R\$ 91,62	R\$1.099,47

*Juros de 1,49% a.m. e 19,42% a.a.

Exemplo meramente ilustrativo, baseado em um produto ofertado a R\$ 1.000,00 em 12x.

Quanto menor o número de parcelas, menor o valor total!

Isso acontece, pois, incidem menos juros sobre um número menor de parcelas. Assim, repassamos a diferença em forma de desconto para nossos clientes, o que não ocorre no parcelamento sem juros.

[Compre em menos parcelas e economize](#)

fechar

Formas de Pagamento

Boleto Bancário

(parcela única)

Cartão de Débito

(parcela única)

Cartão de Crédito

Nº de parcelas

Taxa de juros

V:

V:

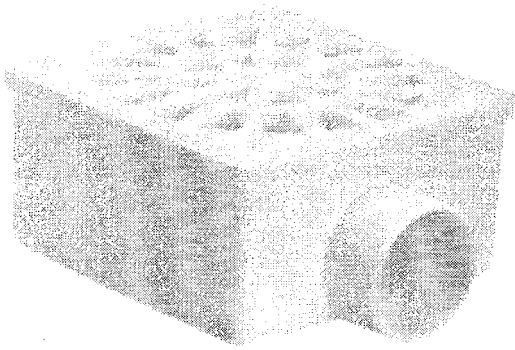

Veja as opiniões de quem já comprou

Guia

Opiniões

(0 opiniões)

“

Esta loja se preocupa tanto com você consumidor que contratou uma empresa independente para auditar as avaliações da loja. Legal né? :) A Trustvox certifica que a nota média da loja é

”

Avaliações reais, auditadas por

Comparação de produtos

(0 itens)

Comparar

Remover todos os itens ▶ Ocultar lista de comparação

CADASTRE-SE PARA
RECEBER
NOSSAS MELHORES
OFERTAS

Digite seu nome

política de privacidade

Digite seu e-mail

OK

Devido à Emenda Constitucional nº 87/2015, o eFácil não atenderá temporariamente pedidos para entrega de produtos nos estados do AC, AP, MT, RO e RR.

INSTITUCIONAL

- Sobre o eFácil
- Termos de uso
- Política de privacidade
- Trocas e devoluções
- Entrega Expressa Uberlândia
- Garantia estendida
- eFácil Viagem

FORMAS DE PAGAMENTO

Cartões

Boleto

SITE SEGURO

Verified by
VISA

Trustwave
Trusted Commerce
Click to Validate

SITE RECONHECIDO

DIAMANTE Obit

Excelente
11/04/16

camara-net

ACOMPANHE NOSSAS REDES SOCIAIS

FALE COM O EFÁCIL

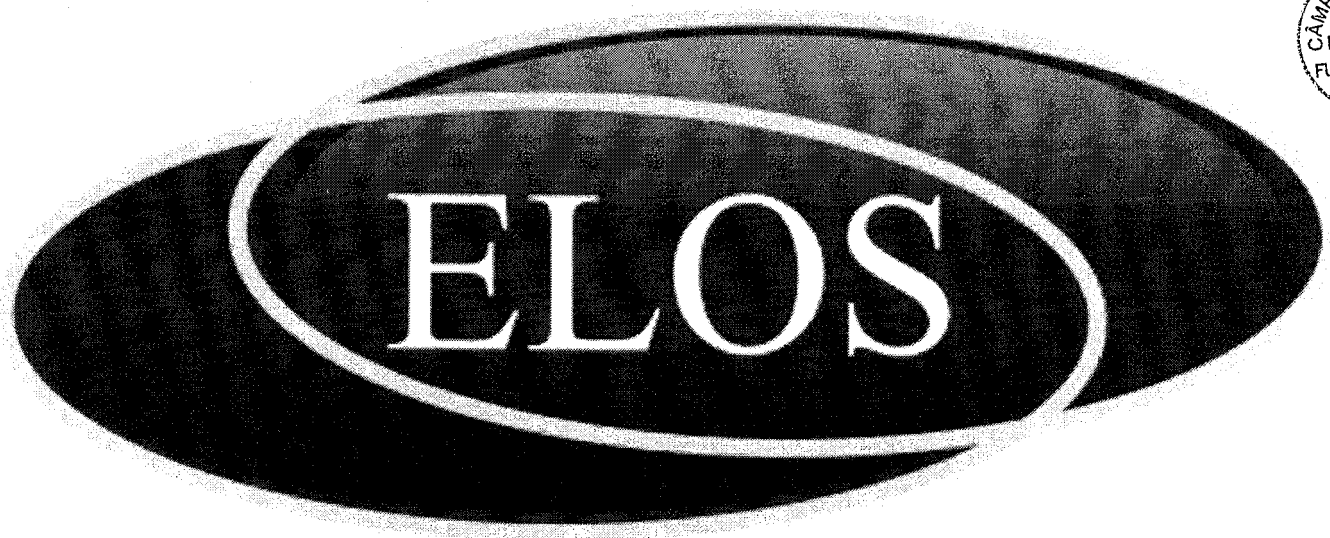

Registros

Esfera

Registro Esfera Soldável 20MM Pevesul

< Voltar aos resultados da pesquisa para "REGISTRO ESFERA" (38 outros resultados)

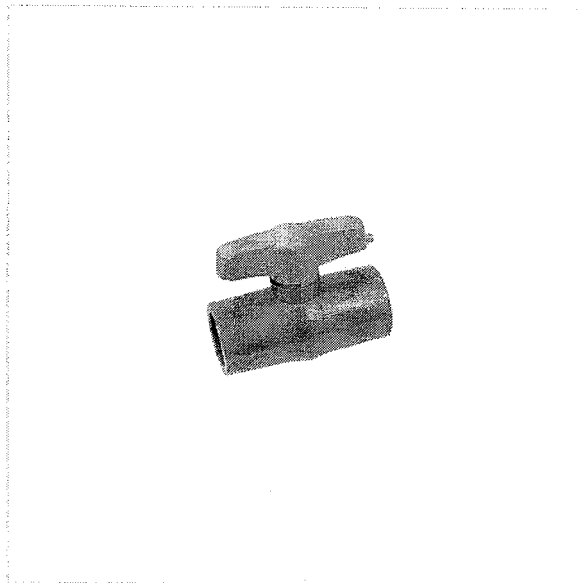

Registro Esfera Soldável 20MM Pevesul

Modelo 1347

Condição Novo

seu@email.com

Avise-me quando disponível

R\$ 5,50



Digite a palavra-chave

TODOS OS PRODUTOS

VER POR MARCAS

PROMOÇÕES

Home > Jardinagem > Registro > Registro 1/2" em PVC de Esfera Roscável Marrom

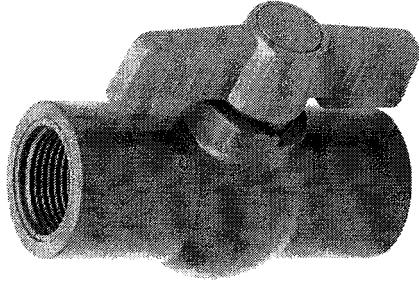

Registro 1/2" em PVC de Esfera Roscável Marrom

Referência: 1164
Marca: Herc
Unidade de Venda: Peça

R\$ 5,90

até 1x sem juros de R\$ 5,90 no cartão



[Formas de Parcelamento](#)

[Adicionar à Lista de Desejos](#)

[Comprar](#)

Calcule o frete:

Indique para um Amigo

[Avalie](#) [Ver mais detalhes deste produto](#)
[Ver avaliações](#)

[Descrição detalhada](#) [Download Manual](#) [Vídeo](#)

Registro 1/2" em PVC de Esfera Roscável Marrom

Especificação:
- Rosca interna
- Bitola: 1/2"

Crie uma conta para receber as melhores ofertas

FORMAS DE PAGAMENTO
confira as formas de pagamento disponíveis

SITE SEGURO
vender com segurança é o que oferecemos

Cartões de Crédito

Selos



2 cartões
Pague com 2 cartões de crédito

Boleto

Líder Nacional em Suprimentos Industriais

INSTITUCIONAL	ATENDIMENTOS	SERVIÇOS	LOJA ONLINE	CATALOGO GERAL
Quem Somos	Atendimento Loja Virtual	Assistência Técnica	Política de Privacidade	Guia de suprimentos com 130.000 itens para você.
Onde Estamos	Lojas Físicas	Treinamento	Dúvidas Frequentes	
Clientes	Tele vendas	Demonstração Técnica	Fale Conosco	ACESSO RESTRITO
Fornecedores	Vendedores Externos	Financeiro / 2° Via de Boleto		
Trabalhe Conosco	Grandes Contas	Política de Troca, Devolução e		

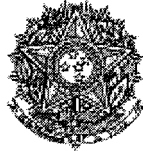

GOVERNO DO ESTADO DO RIO GRANDE DO NORTE
Procuradora-Geral de Justiça Adjunta do Estado do Rio Grande do Norte

Termo de Homologação do Pregão Eletrônico

Nº 00021/2015 (SRP)

Às 11:15 horas do dia 16 de julho de 2015, após constatada a regularidade dos atos procedimentais, a autoridade competente, Sr. JOVINO PEREIRA DA COSTA SOBRINHO, HOMOLOGA a adjudicação referente ao Processo nº 83.780/2014, Pregão nº 00021/2015.

Resultado da Homologação

GRUPO 1

Tratamento Diferenciado: -

Aplicabilidade Margem de Preferência: Não

Valor estimado: R\$ 12.190,4800

Situação: Homologado

Adjudicado para: MARIA DE FATIMA DA SILVA NUNES - ME , pelo melhor lance de R\$ 12.184,1100 e a quantidade de 0 .

Itens do grupo:

- * 1 - TUBO PVC SOLDÁVEL
- * 2 - TUBO PVC SOLDÁVEL
- * 3 - TUBO PVC SOLDÁVEL
- * 4 - TUBO PVC SOLDÁVEL
- * 5 - TUBO PVC SOLDÁVEL
- * 6 - TUBO PVC SOLDÁVEL
- * 7 - CONEXÃO HIDRÁULICA
- * 8 - CONEXÃO HIDRÁULICA
- * 9 - CONEXÃO HIDRÁULICA
- * 10 - CONEXÃO HIDRÁULICA
- * 11 - CONEXÃO HIDRÁULICA
- * 12 - CONEXÃO HIDRÁULICA
- * 13 - CONEXÃO HIDRÁULICA
- * 14 - CONEXÃO HIDRÁULICA
- * 15 - CONEXÃO HIDRÁULICA
- * 16 - CONEXÃO HIDRÁULICA
- * 17 - CONEXÃO HIDRÁULICA
- * 18 - CONEXÃO HIDRÁULICA
- * 19 - LUVA PVC
- * 20 - LUVA PVC
- * 21 - LUVA PVC
- * 22 - LUVA PVC
- * 23 - LUVA PVC
- * 24 - LUVA PVC

lance : R\$ 11,2200



Homologado 16/07/2015 JOVINO PEREIRA
11:15:33 DA COSTA
SOBRINHO

Item: 66 - GRUPO 1**Descrição:** ADAPTADOR**Descrição Complementar:** Adaptador para caixa d'água com registro com bitola de 32 mm, pvc, água fria**Tratamento Diferenciado:** -**Aplicabilidade Margem de Preferência:** Não**Quantidade:** 5**Unidade de fornecimento:** unidade**Valor estimado:** R\$ 22,9500**Situação:** Homologado

Adjudicado para: MARIA DE FATIMA DA SILVA NUNES - ME , **pelo melhor lance de R\$ 22,9500 e a quantidade de 5 unidade .**

Eventos do Item

Evento	Data	Nome	Observações
Adjudicado	06/07/2015 12:00:44	-	Adjudicação individual da proposta. Fornecedor: MARIA DE FATIMA DA SILVA NUNES - ME, CNPJ/CPF: 02.151.940/0001-07, Melhor lance : R\$ 22,9500
Homologado	16/07/2015 11:15:33	JOVINO PEREIRA DA COSTA SOBRINHO	

Item: 67 - GRUPO 1**Descrição:** REGISTRO ESFERA**Descrição Complementar:** Registro esfera vs compacto soldável com bitola 20 mm, pvc, água fria**Tratamento Diferenciado:** -**Aplicabilidade Margem de Preferência:** Não**Quantidade:** 20**Unidade de fornecimento:** unidade**Valor estimado:** R\$ 5,9200**Situação:** Homologado

Adjudicado para: MARIA DE FATIMA DA SILVA NUNES - ME , **pelo melhor lance de R\$ 5,9200 e a quantidade de 20 unidade .**

Eventos do Item

Evento	Data	Nome	Observações
Adjudicado	06/07/2015 12:00:44	-	Adjudicação individual da proposta. Fornecedor: MARIA DE FATIMA DA SILVA NUNES - ME, CNPJ/CPF: 02.151.940/0001-07, Melhor lance : R\$ 5,9200
Homologado	16/07/2015 11:15:34	JOVINO PEREIRA DA COSTA SOBRINHO	

Item: 68 - GRUPO 1**Descrição:** REGISTRO ESFERA**Descrição Complementar:** Registro esfera vs compacto soldável com bitola 25 mm, pvc, água fria**Tratamento Diferenciado:** -**Aplicabilidade Margem de Preferência:** Não**Quantidade:** 20**Unidade de fornecimento:** unidade**Valor estimado:** R\$ 7,6500**Situação:** Homologado

Adjudicado para: MARIA DE FATIMA DA SILVA NUNES - ME , **pelo melhor lance de R\$ 7,6500 e a quantidade de 20 unidade .**

Eventos do Item

Evento	Data	Nome	Observações
Adjudicado	06/07/2015 12:00:44	-	Adjudicação individual da proposta. Fornecedor: MARIA DE FATIMA DA SILVA NUNES - ME, CNPJ/CPF: 02.151.940/0001-07, Melhor lance : R\$ 7,6500
Homologado	16/07/2015 11:15:34	JOVINO PEREIRA DA COSTA	



Empresa | Cadastro | Meus pedidos | Atendimento

Sua primeira compra por aqui no cadastro

Handwritten signature

digite o que você procura

Você está em: Home > Conexões - Água Fria > Registros > Registro Esfera Soldável 25mm

Acessórios

Aquecedores Solares
Aquecedores a Gás
Diversos
Piscinas

Anticongelantes
Mecânicos
Elétricos

Aquecedores a Gás
Piscina
Residência

Aquecedores de Piscina

Aquecedores Elétricos

Aquecedores Solares
Solar Banho
Solar Piscina

Bombas
Circuladoras
Piscinas

Caldeiras de Apoio

Conexões - Água Fria

Adaptadores
Buchas
CAFs
Cruzeiras
+ veja mais

Conexões - Água Quente -

Cobre
Buchas
Conectores
Cotovelos
Curvas
+ veja mais

Conexões - Água Quente -

CPVC
Buchas
CAFs
Conectores
Curvas
+ veja mais

Controladores de

temperatura
Analógicos
Digitais

Diversos

Ferramentas

Isolamento Térmico

Kit
Bombeado
Cavalete
Flange
Nível
+ veja mais

Pressurizadores

Diversos
Pressurização Alta
Pressurização Média
Pressurização Muito Alta

Quadros de Comando

Registros

Esfera
Gaxeta
Globo

Resistências

Tubos

CPVC
PVC
Cobre

Valvulas

Anticongelamento
Desnivel Negativo
Eliminadora de Ar
Quebra Vácuo
+ veja mais

Vasos de Expansão

Distribuição Solx



MAIS FOTOS

CLIQUE PARA AMPLIAR

Registro Esfera Soldável 25mm

SKU: 4168

Peso: 0,040 Kg

por

R\$5,84

em até 1x de R\$5,84 sem juros

Quant.

a comprar

1

Un

COMPRAR

CALCULAR FRETE
VALOR DO FRETE DESTA PRODUÇÃO

DÚVIDA
TIRE SUA DÚVIDA DESTA PRODUÇÃO

INDIQUE
ESTE PRODUTO

LISTA
ADICIONAR A LISTA

COMENTÁRIOS
SOBRE ESTE PRODUTO

Formas pagamento parcelado

em até 1x de R\$5,84 sem juros

à vista R\$5,84

Descrição | Comentários |

Tubos e conexões fabricados na cor cinza, unidos através de junta soldável, de acordo com a NBR 5648 - Sistemas prediais de água fria - Tubos e conexões de PVC 6,3, PN 750 kPa, com junta soldável - Requisitos. Sistema dimensionado para suportar pressões de serviço de 750 kPa (75 m.c.a. ou 7,5 kgf/cm²).

Aplicado em instalações prediais de água fria permanentes, embutidas em paredes ou aparentes em locais cobertos. A principal vantagem do sistema é a rapidez na execução das juntas soldáveis.

Para a execução desta junta, deve-se utilizar o Adesivo Plástico ou o Adesivo Plástico Extra Forte.

[Incluir novo comentário](#)



Registro Esfera Soldável 40mm

por R\$39,13 em até 1x de R\$39,13 sem juros



Registro Esfera Soldável 32mm

por R\$42,29 em até 1x de R\$42,29 sem juros



Registro Esfera Soldável 50mm

por R\$32,23 em até 1x de R\$32,23 sem juros



Estude
a hora que quiser!



SERVIÇOS
Empresa | Cadastro do Cliente

DÚVIDAS
Como comprar | Formas de pagamento e Segurança | Segurança Geral do Site | Condições Gerais | Entregas e Preços | Garantias dos Produtos | Trocas e Devoluções

ATENÇÃO!
Fale con

FORMAS DE PAGAMENTO

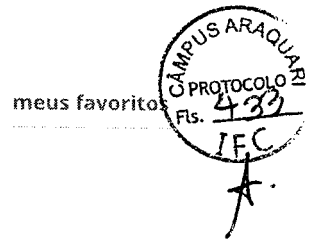

Procure por produtos, nomes, marcas

faça seu login ou cadastre-se • minha conta

- INSTRUMENTOS
- PARAFUSOS
- ELÉTRICAS
- ELÉTRICA
- TINTAS
- JARDINAGEM
- CULTIVARIA
- ELÉTRICO

VER MAIS DEPARTAMENTOS

Home > REGISTROS > REGISTRO ESFERA SOLD 25MM DURIN

- REGISTROS
- ASSENTOS SANITARIOS
- BANHEIRO, LAVANDERIA E COZINHA
- BOMBAS E MOTOBOMBAS
- CONEXOES
- FILTROS E PURIFICADORES
- REGISTROS
- TORNEIRAS
- TUBOS

REGISTRO ESFERA SOLD 25MM DURIN

REF. 1010057

R\$ 6,80



Twitter Facebook Google+ Email Print

Compre na loja mais proxima

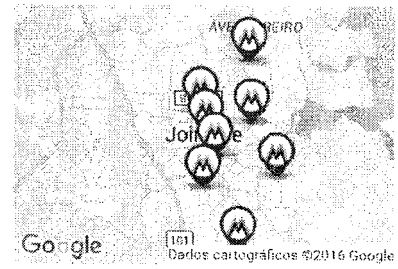

Onde você está? ir

Verifique se você está na loja certa

REGISTRO ESFERA SOLD 25MM DURIN.. + DURIN

[+ mais informações sobre o produto](#)

[Lista de Lojas](#)

Avalie este produto Favoritar

Detalhes do produto comentários avaliações

REGISTRO ESFERA SOLD 25MM DURIN

Detalhes do produto comentários avaliações

0 comentários Classificar por Mais antigos

Adicionar um comentário...

Facebook Comments Plugin

Detalhes do produto comentários avaliações

Avaliações do produto



Atendimento Compra por telefone Minha Conta Meus Pedidos Login Cta. Visitante!

Atendimento Loja Virtual

Lojas Físicas

Televendas

Vendedores Externos

Grandes Contas

Factory Store

Atacado FG

SAC

PROMOÇÕES

TODOS OS PRODUTOS

Home > Jardinagem > Registro > Registro 25m

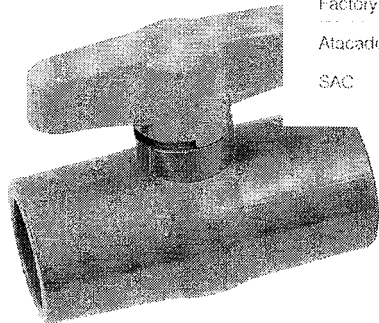

Registro 25mm em PVC de Esfera Soldável Marrom

Referência: 1167
Marca: Herc
Unidade de Venda: Peça

R\$ 5,90

até 1x sem juros de R\$ 5,90 no cartão

AMBIENTE 100% SEGURO

SITE BLINDADO

[Formas de Parcelamento](#)

[Adicionar à Lista de Desejos](#)

[Comprar](#)

Calcule o frete:

Indique para um Amigo

Ver avaliações Ver mais detalhes deste produto

em viu esse produto viu também

<p>Grampeador Grampo</p>  <p>TMX R\$ 4.45</p> <p>COMPRAR</p>	<p>Carro de Mão Caçamba Metálica 55L Roda Maciça</p>  <p>Paraboni R\$ 88.90</p> <p>COMPRAR</p>	<p>Joelho 90g 20mm Soldável - Amanco</p>  <p>Amanco R\$ 0.90</p> <p>COMPRAR</p>	<p>Balde de Concreto Plástico Preto 12L - Metasul</p>  <p>Metasul R\$ 7,90</p> <p>COMPRAR</p>	<p>Botina em Nobuck sem Biqueira Xploro Plus Mel</p>  <p>Bracol R\$ 148.90</p> <p>COMPRAR</p>
--	--	---	---	---

em comprou este produto comprou também

<p>Chave de Fenda para Bornes 1/8x6" Isolada 1000V - Belzer</p>  <p>Belzer</p> <p>COMPRAR</p>	<p>Suporte para Mangueira Verde - Tramontina</p>  <p>Tramontina R\$ 6.90</p> <p>COMPRAR</p>	<p>Registro 3/4" em PVC de Esfera Roscável Marrom</p>  <p>Herc R\$ 6,90</p> <p>COMPRAR</p>	<p>Torneira PVC p/ Tanque 15cm 3/4" Branco</p>  <p>Herc R\$ 3,90</p> <p>COMPRAR</p>	<p>Registro de Esferas Soldável 25mm - Amanco</p>  <p>Amanco R\$ 13.90</p> <p>COMPRAR</p>
---	---	--	--	---



Aqui você encontra o que precisa

(11) 2074-0700 contato@lojapaccs.com

Bem-vindo à Loja Paccs! Aqui você encontra tudo para a sua casa e construção. Minha Conta Minha Lista de Desejos Meu Carrinho Fechar Compra Entrar

Principal / Material Hidráulico / Sifão e Tubos / Sifão sanfonado Censi

Procure na loja inteira aqui... OK

MEU CARRINHO
Você não tem itens no seu carrinho de compras.

COMPARAR PRODUTOS
Você não tem itens para comparar.

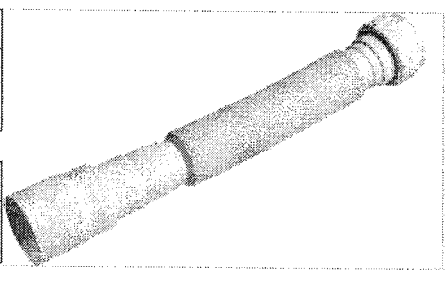

MAIS VISUALIZAÇÕES

Sifão sanfonado Censi

Enviar para um amigo

Seja o primeiro a comentar este produto

Disponibilidade Em Estoque.

R\$9,90

Qtde:

Descrição Rápida

Tubo extensível para pias, lavatórios e tanques. Composição: Polipropileno - fácil de instalar; resistente a temperatura 20°C a + 90°C; Atende a diversas situações de entrada de esgotos (compatível com os diâmetros DN 38mm e DN 40MM). Material não aderente a gordura; Situação de aplicação: Pia 1.1/2; Tanque 1.1/4 e Lavatório 7/8

VISA MasterCard Débito e Crédito Hipotecário E-pagamentos

WEBSITE 100% SEGURO

Parcela tudo em até **12X** no cartão de crédito

VISA MasterCard Débito e Crédito Hipotecário E-pagamentos

Construcard CAIXA.

O crédito que se encaixa no seu projeto de construção, reforma ou ampliação.

CAIXA

SEDEX PAC

PEQUISA

ENCONTROU O QUE PROCURAVA?

Sim

Não



Central de atendimento

Orçamentos
Compras online

Meu cadastro Login Fale conosco



Departamentos

Busca de Produtos

BUSCA

Página inicial | Metais e Acessórios | Acessórios | Sifão

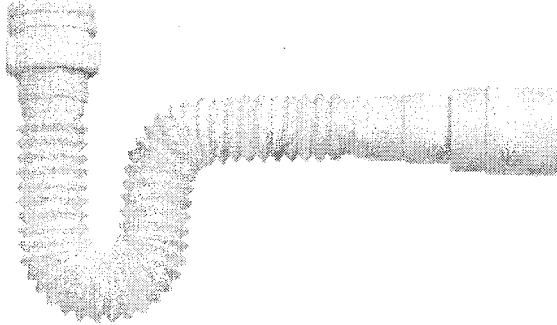

SIFÃO MULTIUSO 1"X11/2" BCO 66CM
26916500 - PLENA

REF. 75/02

R\$ 8,46

ou à vista no boleto

R\$18,94

1

Ver formas de pagamento

Calcule o frete



CEP:

Cidade:

Recomende este produto

Compartilhe



Google+

ADICIONAR À SUA LISTA

Descrição do produto

Especificações técnicas

Indique a um amigo

Avalie este produto

Especificações técnicas

Para mais informações técnicas sobre o produto, entre em contato com o Balaroti pelo chat ou telefone (41) 3017-8047 ou (41) 3017-8034.

Insira seu nome

Insira seu e-mail

CADASTRAR



LISTA DE PRESENTES



CONHEÇA NOSSAS LOJAS



PORTAL INSTITUCIONAL



CURSOS BALAROTI



TRABALHE CONOSCO



BLOG BALAROTI



2ª VIA DE SUA FATURA

SERVIÇOS

- Empresa
- Cadastro
- Financiamentos
- Fale Conosco
- Solicite um
- Orçamento
- Ofertas
- Nossos Endereços
- Blog

DÚVIDAS

- Como Comprar
- Formas de Pagamento
- Frete e Formas de Envio
- Cartão Balaroti
- Trocas e Devoluções

SAC

- (41) 3035-8080
- TELEVENDAS
- Clique para ver o telefone

SELOS

PRATA Obit



Boa 11/04/16

NAS REDES SOCIAIS

FORMAS DE PAGAMENTO



Os preços e condições de pagamento são válidos para o dia de hoje e exclusivos via Internet. Ofertas válidas até o término de nossos estoques para a Internet. Vendas sujeitas a análise, confirmação de dados e estoque. As imagens são ilustrativas e informações sobre os

powered by WebStorm



➔ PREGÃO ELETRÔNICO



GOVERNO DO ESTADO DE RORAIMA
Procuradoria Geral de Justiça do Estado de Roraima

Termo de Homologação do Pregão Eletrônico

Nº 00013/2015

Às 11:55 horas do dia 22 de outubro de 2015, após constatada a regularidade dos atos procedimentais, a autoridade competente, Sr. ELBA CHRISTINE A DE MORAES, HOMOLOGA a adjudicação referente ao Processo nº 457-DA, Pregão nº 00013/2015.

Resultado da Homologação**GRUPO 1****Tratamento Diferenciado:** -**Aplicabilidade Margem de Preferência:** Não**Valor estimado:** R\$ 26.074,2600**Situação:** Homologado

Adjudicado para: WA MATERIAL ELETRICO EIRELI - ME , pelo melhor lance de R\$ 19.639,8200 , com valor negociado a R\$ 19.625,8100 .

Itens do grupo:

- * 1 - CABO ELÉTRICO FLEXÍVEL
- * 2 - CABO ELÉTRICO FLEXÍVEL
- * 3 - CABO ELÉTRICO FLEXÍVEL
- * 4 - CABO ELÉTRICO FLEXÍVEL
- * 5 - CABO ELÉTRICO FLEXÍVEL
- * 6 - CABO ELÉTRICO FLEXÍVEL
- * 7 - CABO ELÉTRICO FLEXÍVEL
- * 8 - CABO ELÉTRICO FLEXÍVEL
- * 9 - CABO ELÉTRICO FLEXÍVEL
- * 10 - DISJUNTOR BAIXA TENSÃO
- * 11 - DISJUNTOR BAIXA TENSÃO
- * 12 - DISJUNTOR BAIXA TENSÃO
- * 13 - TOMADA
- * 14 - TOMADA
- * 15 - LUMINÁRIA
- * 16 - LUMINÁRIA
- * 17 - LÂMPADA FLUORESCENTE
- * 18 - LÂMPADA FLUORESCENTE
- * 19 - LUMINÁRIA
- * 20 - LÂMPADA FLUORESCENTE
- * 21 - LÂMPADA FLUORESCENTE
- * 22 - LÂMPADA VAPOR METÁLICO
- * 23 - PLACA
- * 24 - PLACA



Homologado 22/10/2015 ELBA
11:55:23 CHRISTINE A
DE MORAES

Item: 50 - GRUPO 2**Descrição:** DIAFRAGMA VÁLVULA DESCARGA**Descrição Complementar:** Kit reparo para caixa de descarga acoplada com acionamento duplo**Tratamento Diferenciado:** -**Aplicabilidade Margem de Preferência:** Não**Quantidade:** 10**Unidade de fornecimento:** peça**Valor estimado:** R\$ 814,7000**Situação:** Homologado**Adjudicado para:** ARCA COMERCIO EM GERAL LTDA - ME , pelo melhor lance de R\$ 750,0000 .**Eventos do Item**

Evento	Data	Nome	Observações
Adjudicado	09/10/2015 10:27:54	-	Adjudicação individual da proposta. Fornecedor:ARCA COMERCIO EM GERAL LTDA - ME, CNPJ/CPF:22.770.326/0001-30, Melhor lance : R\$ 750,0000
Homologado	22/10/2015 11:55:23	ELBA CHRISTINE A DE MORAES	

Item: 51 - GRUPO 2**Descrição:** SIFÃO**Descrição Complementar:** Sifão sanfonado de PVC branco**Tratamento Diferenciado:** -**Aplicabilidade Margem de Preferência:** Não**Quantidade:** 15**Unidade de fornecimento:** peça**Valor estimado:** R\$ 195,6000**Situação:** Homologado**Adjudicado para:** ARCA COMERCIO EM GERAL LTDA - ME , pelo melhor lance de R\$ 120,0000 /15 = R\$ 8,00**Eventos do Item**

Evento	Data	Nome	Observações
Adjudicado	09/10/2015 10:27:54	-	Adjudicação individual da proposta. Fornecedor:ARCA COMERCIO EM GERAL LTDA - ME, CNPJ/CPF:22.770.326/0001-30, Melhor lance : R\$ 120,0000
Homologado	22/10/2015 11:55:23	ELBA CHRISTINE A DE MORAES	

Item: 52 - GRUPO 2**Descrição:** ADESIVO USO GERAL**Descrição Complementar:** Adesivo veda calha cinza 285g para aplicação através de pistola aplicadora**Tratamento Diferenciado:** -**Aplicabilidade Margem de Preferência:** Não**Quantidade:** 10**Unidade de fornecimento:** peça**Valor estimado:** R\$ 144,4000**Situação:** Homologado**Adjudicado para:** ARCA COMERCIO EM GERAL LTDA - ME , pelo melhor lance de R\$ 123,0000 .**Eventos do Item**

Evento	Data	Nome	Observações
Adjudicado	09/10/2015 10:27:54	-	Adjudicação individual da proposta. Fornecedor:ARCA COMERCIO EM GERAL LTDA - ME, CNPJ/CPF:22.770.326/0001-30, Melhor lance : R\$ 123,0000
Homologado	22/10/2015 11:55:23	ELBA CHRISTINE A DE MORAES	

Item: 53 - GRUPO 2**Descrição:** ADESIVO USO GERAL

ITEM 109



0,00

VER CARRINHO R\$

Bom dia, faça o seu [login](#) ou clique aqui para se [cadastrar](#).

Minha Conta

Minhas Compras

Realizar Pedido

BUSCAR Digite o que você procura...

Todas as categorias

OK

BUSCA AVANÇADA

ADESIVOS e COLAS | EPI - SEGURANÇA | FERRAGENS | FERRAMENTAS | IMPERMEABILIZANTES | MAT. CONSTRUÇÃO

MATERIAL ELETRICO | MATERIAL HIDRÁULICO | PAPELARIA | PARAFUSOS e FIXADORES | TINTAS

Home » MATERIAL HIDRÁULICO » Ralos e Caixas de Gordura

Sifão Sanfonado Universal Duplo Plena Tigre

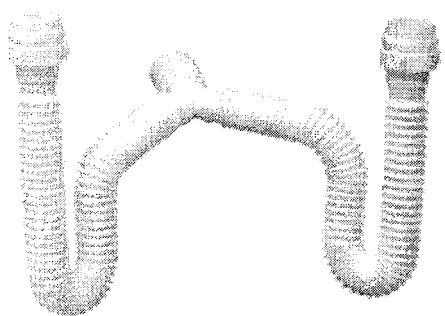

Ideal para Tanques

Disponibilidade: Imediata

em 0 avaliações. [Dê a sua avaliação!](#) | [Tire suas dúvidas](#)

R\$ 22,90

em até 24x de R\$ 1,27 no cartão ou R\$ 21,30 à vista com 7% desconto

1 **COMPRAR**

Calcule o frete para sua região:

CEP

Calcular o Frete

Indicar este Produto

Adic. Comentário

SAIBA COMO PAGAR veja as opções de pagamento disponíveis

Curtir **0**

Repostar **0**

COMPARTILHAR Redes sociais



Bradesco

Itaú

R\$ 21,30 à v.

Mais informações sobre este produto.

Para conectar as válvulas da pia de cozinha com cuba dupla aos pontos de esgoto impedindo o retorno dos gases existentes nessas tubulações. Para água quente e fria.

Dúvidas sobre este produto? Consulte-nos!

PRODUTOS QUE TALVEZ VOCÊ PRECISE

Veda Junta Motores 75gr
R\$ 4,80

em até 24x de R\$ 0,27 no cartão ou R\$ 4,46 à vista com 7% desconto

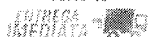

[+ MAIS DETALHES](#)

Joelho Esgoto 90° - 40mm
R\$ 0,65

ou R\$ 0,60 à vista com 7% desconto

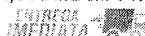

[+ MAIS DETALHES](#)

Sifão Sanfonado Universal
uso em pia de cozinha, lavatório...

R\$ 5,90

em até 24x de R\$ 0,33 no cartão ou R\$ 5,49 à vista com 7% desconto

[+ MAIS DETALHES](#)

OPINIÃO DOS CONSUMIDORES

Media de avaliações

0,0 de 5,0



Este produto ainda não tem ava

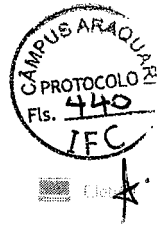

O que você procura?

Você está no departamento de

Móveis

Construção

Formalinas

Telefonia

Eletrônicos

Outros

Home

Material de Construção

Material Hidráulico

Complementos Hidráulicos

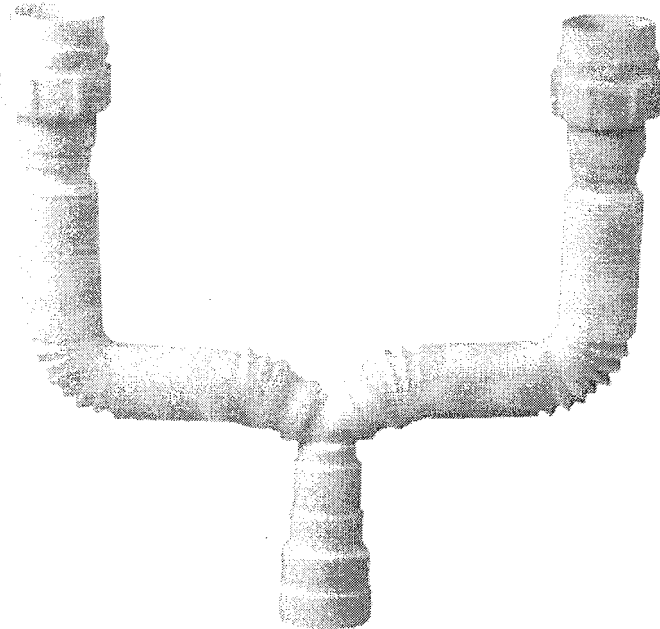

Sifão Duplo Sanfonado com Entrada e Saída

Referência: 080128 promo51050587

R\$ **22,79** a vista

ou até 5x R\$ 5,18 iguais

Total à prazo: R\$ 25,90

Outras opções de parcelamento

calcule o prazo e valor deste produto

Recomendar

descrição produto

Sifão Duplo Sanfonado com Entrada e Saída Universal Astra - SDU

Sifão sanfonado Universal Astra para cubas duplas, ligando dois ralos (duas cubas) a um único esgoto. Indicado nas ligações de pias de cozinha, armários de banheiros, lavatórios

Características

Marca: Astra
Material: PVC
Tipo: Curva

Especificações

Entrada para 1", 1.1/2" e 1.1/4"
Saída para tubos de 40mm e 50mm
Aplicação: Água quente
Com anel de vedação

Peso: 0,318 Kg

Garantia: 24 meses

avaliação do produto

0 de 5 estrelas (0 avaliações)

- 5 estrelas (0)
- 4 estrelas (0)
- 3 estrelas (0)
- 2 estrelas (0)
- 1 estrela (0)

Sua opinião é muito importante para nós

avaliar este produto

Entrar (/component/users/?view=login)

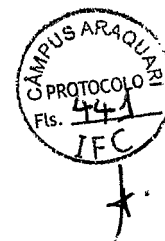

O que esta procurando?

VOCÊ ESTÁ AQUI: HOME (/) / HIDRÁULICA (/HIDRAULICA) / TUBOS E CONEXÕES (/HIDRAULICA/TUBOS-E-CONEXOES)/ SIFÃO SANFONADO UNIVERSAL BRANCO DUPLO CENSI

Ref: 5369

SIFÃO SANFONADO UNIVERSAL BRANCO DUPLO CENSI

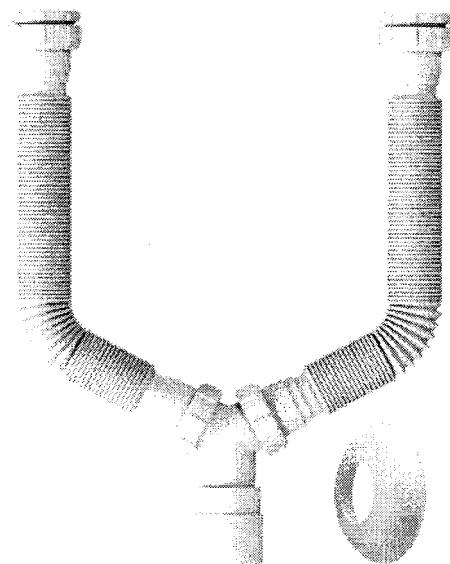

(/images/stories/virtuemart/product/Sif_o_Sanfonado_541af53226e01.jpg)

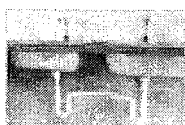

(/images/stories/virtuemart/product/censi_sif_sanf_duplo_2_grd.jpg)

Avaliação: Ainda Não Avaliado

Por: R\$ 19,00

ou 6x de **R\$ 3,17** no cartão

ou R\$ 18,05 depósito em conta Bradesco.

ITEM 110

madeben.com.br - O material para sua obra em um clique!

ATENDIMENTO ONLINE
De 9h às 18h, de seg. a sáb.

ACESSAR

Central de Atendimento: 51 3209.9991



Busque por um produto no site

Bem-vindo Visitante
Escolha a opção que deseja:

CARRINHO DE COMPRAS

SEU PERFIL

LOGIN CADASTRE-SE

Itens no carrinho

Ferragens

Ferramentas

Material Básico

Pisos

Hidráulico

Louças e Metais

Pintura

Acabamentos

Elétrico

Limpeza

Você está em:

Página Inicial

TEE 20MM ÁGUA SOLDABEL MARROM AMANCO

TEE 20MM ÁGUA SOLDABEL MARROM AMANCO

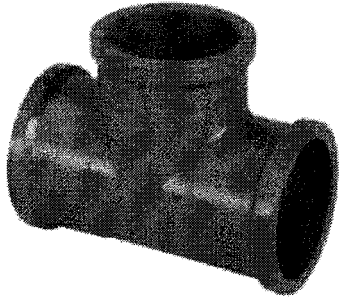

Por: R\$ 1,58

ou R\$ 1,50 no boleto

Quantidade: 1

em estoque

Comprar



CALCULE SEU FRETE

OK



DETALHES

AVALIE

AVALIAÇÕES

Tee 20Mm Agua Soldavel Marrom Pvc Conexão Para Agua Fria

voltar

topo

CNPJ:

Busque por um produto no site

ATENDIMENTO ONLINE
De 9h às 18h, de seg. a sáb.

CANAIS INTERATIVOS:

RECEBA OFERTAS

Nome

E-mail

OK

Sobre a Madeben Política de Privacidade Dúvidas Frequentes Fale Conosco

Nossas Lojas

Ferragens

Abracadeiras
Limpeza
Geral
Ver todos

Material Hidráulico

Conexões Água Fria
Caixas e Ralos
Conexões Esgoto
Ver todos

Ferramentas Elétricas e

Manuais
Lixas Discos e Abrasivos
Lâminas e Serras
Epi
Ver todos

Louças e Metais

Sanitários
Conjunto 3 Peças
Torneiras Pia
Vaso Simples

Material Básico

Areias
Cal
Argamassa
Ver todos

Material de Pintura, Tintas e Complementos

Pincéis Rolos Acessórios
Solventes e Diluentes
Tintas Prontas

Pisos e Revestimentos

Piso Cerâmico
Revestimentos
Piso Vinílico
Ver todos

Acabamentos e Decoração

Trilhos e Varões Cortinas
Chapa Isopor e
Acab. isopor

AMBIENTE SEGURO:





○ Tês para Água Fria

Tê 90° Marrom PVC Soldável 20mm ou 1/2" Tigre

Código do Produto: 85314663



RS **1,27**/cada

[Comprar por Telefone](#)

troca fácil
compre na internet
e troque na loja

até 10x s/ juros

Tê 90° Marrom PVC Soldável 20mm ou 1/2" Tigre

Código do Produto: 85314663

Características

[Mais características](#)

Produto	Tê 90°
Uso Indicado	Água Fria
Tipo	Soldável
Mais características	

RS **1,27**/cada

[Comprar por Telefone](#)

troca fácil
compre na internet
e troque na loja

até 10x s/ juros

[Decorar \(/decoracao\)](#)
[Construir](#)
[Iluminação \(/iluminacao\)](#)
[Reformar](#)
[Jardinagem \(/jardinagem\)](#)
[Móveis \(/moveis\)](#)
[Decorar](#)
[Metais e Acessórios \(/metais-e-acessorios\)](#)
[Utilidades Domésticas \(/utilidades-domesticas\)](#)

[Material de Construção \(/material-de-construcao\)](#)
[Tê 90° Soldável 20mm Marr... - Tigre](#)

Cód: 28819

[Piso e Azulejo \(/piso-e-azulejo\)](#)
[Tintas e Acessórios \(/tintas-e-acessorios\)](#)
R\$ 1,00 à vista

Comprar

[Material Hidráulico \(/material-hidraulico\)](#)
[Janelas e Portas \(/janelas-e-portas\)](#)
TODAS AS CATEGORIAS
[Home \(/\)](#) > [Material Hidráulico \(/material-hidraulico\)](#) > [Tubos e Conexões \(/material-hidraulico/tubos-e-conexoes\)](#)
[Te \(/material-hidraulico/tubos-e-conexoes/te\)](#) > [Tê 90° Soldável 20mm Marrom](#)

Compartilhar:

Tê 90° Soldável 20mm Marrom
Tigre

Cód: 28819

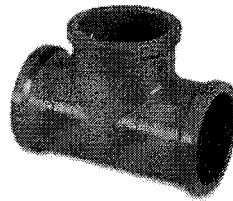
R\$ 1,00 à vista

(Saiba mais sobre formas de pagamento) (/institucional-formas-de-

 Disponibilidade de estoque: **Imediata**

Quantidade:

(un)

Comprar

Consultar Frete e Prazo

Preços e Condições exclusivas para compras no site.



Marca: Tigre

QUEM VIU ESTE PRODUTO, ACABOU COMPRANDO
37% compraram
Material Hidráulico (/Material Hidráulico)
Tê 90° Soldável 20Mm Marrom
Tê 90° Soldável 20Mm Marrom

Preço por unidade

 R\$ **1,00** à vista

Tê 90° Soldável 20mm Marrom
Descrição do produto:
Referência do Fornecedor

SD25

Embalagem

Sem embalagem

Tamanhos e Medidas

Item 111

madeben.com.br - O material para sua obra em um clique!

ATENDIMENTO ONLINE
De 9h às 18h, de seg. a sáb.

ACESSAR

Central de Atendimento: 51 3209.9991



Busque por um produto no site

Bom dia Visitante
Escolha a opção que deseja:

CARRINHO DE COMPRAS

0

NOUtras opções

itens no carrinho

LOGIN CADASTRE-SE

- Ferragens
- Ferramentas
- Material Básico
- Pisos
- Hidráulico
- Louças e Metais
- Pintura
- Acabamentos
- Elétrico
- Jardinagem

Você está em: Página Inicial > TEE 25MM ÁGUA SOLDÁVEL MARROM AMANCO

TEE 25MM ÁGUA SOLDÁVEL MARROM AMANCO

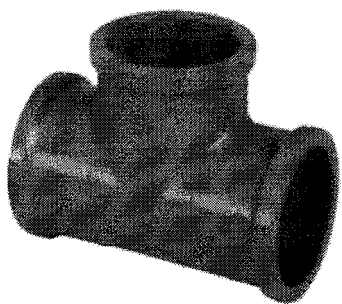

Por: R\$ 1,58

ou R\$ 1,50 no boleto

Quantidade: 1

em estoque

Comprar



CALCULE SEU FRETE

OK

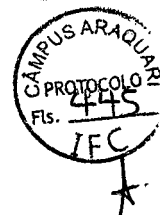

DETALHES

AVALIE

AVALIAÇÕES

Tee 25Mm Agua Soldavel Marrom Pvc Conexão Para Agua Fria

Volta Topo

Busque por um produto no site

ATENDIMENTO ONLINE
De 9h às 18h, de seg. a sáb.

CANAIS INTERATIVOS:

RECEBA OFERTAS

Nome

E-mail

Ok

Sobre a Madeben Política de Privacidade Dúvidas Frequentes Fale Conosco

Nossas Lojas

Ferragens

Abraçadeiras
Limpeza
Geral
Ver todos

Material Hidráulico

Conexões Água Fria
Caixas e Ralos
Conexões Esgoto
Ver todos

Ferramentas Elétricas e Manuais

Lixas Discos e Abrasivos
Lâminas e Serras
Epi
Ver todos

Louças e Metais Sanitários

Conjunto 3 Peças
Torneiras Pia
Vaso Simples

Material Básico

Areias
Cal
Argamassa
Ver todos

Material de Pintura, Tintas e Complementos

Pincéis Rolos Acessórios
Solventes e Diluentes
Tintas Prontas

Pisos e Revestimentos

Piso Cerâmico
Revestimentos
Piso Vinílico
Ver todos

Acabamentos e Decoração

Trilhos e Varões Cortinas
Chapa Isopor e
Acab.isopor

AMBIENTE SEGURO:





[Decorar \(/decoracao\)](#)
[Iluminação \(/iluminacao\)](#)
[Jardinagem \(/jardinagem\)](#)
[Móveis \(/moveis\)](#)

[Metals e Acessórios \(/metals-e-acessorios\)](#)
[Utilidades Domésticas \(/utilidades-domesticas\)](#)

[Material de Construção \(/material-de-construcao\)](#)
[Piso e Azulejo \(/piso-e-azulejo\)](#)
[Tintas e Acessórios \(/tintas-e-acessorios\)](#)

Tê 90° Soldável 25mm Marr... - Tigre - Cód: 28827 **R\$ 1,30 à vista** [Comprar](#)

[Material Hidráulico \(/material-hidraulico\)](#)
[Janelas e Portas \(/janelas-e-portas\)](#)
TODAS AS CATEGORIAS

[Home \(/\)](#) > [Material Hidráulico \(/material-hidraulico\)](#) > [Tubos e Conexões \(/material-hidraulico/tubos-e-conexoes\)](#) > [Te \(/material-hidraulico/tubos-e-conexoes/te\)](#) > **Tê 90° Soldável 25mm Marrom**

Compartilhe:

Tê 90° Soldável 25mm Marrom

Tigre
Cód: 28827

R\$ 1,30 à vista

(Saiba mais sobre formas de pagamento) (/institucional-formas-de-)

Disponibilidade de estoque: **Imediata**

Quantidade:
(un)

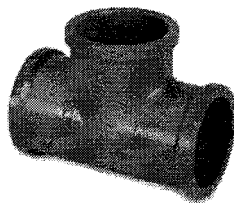

[Comprar](#)

[Consultar Frete e Prazo](#)

Preços e Condições exclusivas para compras no site.



Marca: Tigre

QUEM VIU ESTE PRODUTO, ACABOU COMPRANDO

38% compraram

Material Hidráulico (/Material Hidráulico)

Tê 90° Soldável 25Mm Marrom

Tê 90° Soldável 25Mm Marrom

Preço por unidade

R\$ **1,30** à vista

Tê 90° Soldável 25mm Marrom

Descrição do produto:

- Referência do Fornecedor: SD25
- Embalagem: Sem embalagem
- Tamanhos e Medidas:

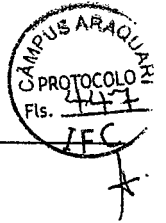

Tês para Água Fria

Tê 90° Marrom PVC Soldável 25mm ou 3/4" Plastilit

Código do Produto: 88134081



RS **0,82/cada**

[Comprar por Telefone](#)

troca fácil
compre na internet
e troque na loja

até 10x s/ juros

Tê 90° Marrom PVC Soldável 25mm ou 3/4" Plastilit

Código do Produto: 88134081

Características

[Mais características](#)

Produto	Tê 90°
Uso Indicado	Água Fria
Tipo	Soldável
Mais características	

RS **0,82/cada**

[Comprar por Telefone](#)

troca fácil
compre na internet
e troque na loja

até 10x s/ juros

PREGÃO ELETRÔNICO

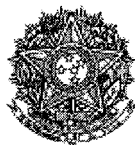

MINISTÉRIO DA DEFESA
Comando da Aeronáutica
Departamento de Controle do Espaço Aéreo
Primeiro Centro Integrado de Defesa Aérea e Controle de Tráfego Aéreo

**Termo de Homologação do Pregão Eletrônico**

Nº 00025/2015

Às 11:12 horas do dia 04 de novembro de 2015, após constatada a regularidade dos atos procedimentais, a autoridade competente, Sr. MARIO EMILIO FRAMIL CABIZUCA, HOMOLOGA a adjudicação referente ao Processo nº 67612011794201502, Pregão nº 00025/2015.

Resultado da Homologação**Item: 1****Descrição:** TUBO PVC SOLDÁVEL**Descrição Complementar:** TUBO PVC SOLDÁVEL, APLICAÇÃO HIDRÁULICA, COR MARROM, DIÂMETRO NOMINAL 50 MM, COMPRIMENTO 6 M, COMPRIMENTO BOLSA 50 MM, ESPESSURA PAREDES 3 MM, PRESSÃO 7,50KGF/CM2 A 20°C**Tratamento Diferenciado:** Tipo I - Participação Exclusiva de ME/EPP**Aplicabilidade Decreto 7174:** Não**Aplicabilidade Margem de Preferência:** Não**Quantidade:** 83**Unidade de fornecimento:** UNIDADE**Valor estimado:** R\$ 8.258,5000**Situação:** Homologado**Adjudicado para:** BRASIDAS EIRELI - ME , pelo melhor lance de R\$ 4.088,4200 .**Eventos do Item**

Evento	Data	Nome	Observações
Adjudicado	20/10/2015 09:05:11	-	Adjudicação em grupo da proposta. Fornecedor: BRASIDAS EIRELI - ME, CNPJ/CPF: 20.483.193/0001-96, Melhor lance: R\$ 4.088,4200
Homologado	04/11/2015 11:12:58	MARIO EMILIO FRAMIL CABIZUCA	

Item: 2**Descrição:** CONEXÃO HIDRÁULICA**Descrição Complementar:** CONEXÃO HIDRÁULICA, MATERIAL PVC RÍGIDO, TIPO LUVA DE CORRER, TIPO FIXAÇÃO SOLDÁVEL, BITOLA LADO SOLDÁVEL 50 MM, CARACTERÍSTICAS ADICIONAIS COM ANEL DE BORRACHA PARA VEDAÇÃO NAS EXTREMIDADES S**Tratamento Diferenciado:** Tipo I - Participação Exclusiva de ME/EPP**Aplicabilidade Decreto 7174:** Não**Aplicabilidade Margem de Preferência:** Não**Quantidade:** 42**Unidade de fornecimento:** UNIDADE**Valor estimado:** R\$ 558,0000**Situação:** Homologado**Adjudicado para:** BRASIDAS EIRELI - ME , pelo melhor lance de R\$ 396,3600 .**Eventos do Item**

Evento	Data	Nome	Observações
Adjudicado	20/10/2015 09:05:11	-	Adjudicação em grupo da proposta. Fornecedor: BRASIDAS EIRELI - ME, CNPJ/CPF: 20.483.193/0001-96, Melhor lance: R\$ 396,3600
Homologado	04/11/2015 11:12:58	MARIO EMILIO FRAMIL CABIZUCA	

Item: 3**Descrição:** CONEXÃO HIDRÁULICA**Descrição Complementar:** CONEXÃO HIDRÁULICA, MATERIAL PVC- CLORETO DE POLIVINILA, TIPO JOELHO 45",

Adjudicado 20/10/2015 09:05:12 - SERVICOS LTDA - EPP, CNPJ/CPF: 12.981.327/0001-70, Melhor lance: R\$ 619,0000

Homologado 04/11/2015 11:13:00 MARIO EMILIO
FRAMIL
CABIZUCA

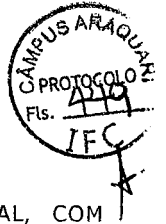
**Item: 26****Descrição:** TORNEIRA**Descrição Complementar:** TORNEIRA PARA JARDIM, DIÂMETRO DE 3/4', MATERIAL CORPO METAL, COM ADAPTADOR PARA MANGUEIRA**Tratamento Diferenciado:** Tipo I - Participação Exclusiva de ME/EPP**Aplicabilidade Decreto 7174:** Não**Aplicabilidade Margem de Preferência:** Não**Quantidade:** 60**Unidade de fornecimento:** UN**Valor estimado:** R\$ 2.316,0000**Situação:** Homologado**Adjudicado para:** SERV & MAQ COMERCIO E SERVICOS LTDA - EPP , pelo melhor lance de R\$ 500,0000 .**Eventos do Item**

Evento	Data	Nome	Observações
Adjudicado	20/10/2015 09:05:12	-	Adjudicação em grupo da proposta. Fornecedor: SERV & MAQ COMERCIO E SERVICOS LTDA - EPP, CNPJ/CPF: 12.981.327/0001-70, Melhor lance: R\$ 500,0000
Homologado	04/11/2015 11:13:01	MARIO EMILIO FRAMIL CABIZUCA	

Item: 27**Descrição:** TORNEIRA**Descrição Complementar:** TORNEIRA, MATERIAL CORPO METAL, TIPO BICA ALTA, DIÂMETRO 1/4, ACABAMENTO SUPERFICIAL CROMADO, APLICAÇÃO COZINHA**Tratamento Diferenciado:** Tipo I - Participação Exclusiva de ME/EPP**Aplicabilidade Decreto 7174:** Não**Aplicabilidade Margem de Preferência:** Não**Quantidade:** 50**Unidade de fornecimento:** UN**Valor estimado:** R\$ 11.879,5000**Situação:** Homologado**Adjudicado para:** GOIASMASTER COMERCIAL LTDA - ME , pelo melhor lance de R\$ 1.511,0000 .**Eventos do Item**

Evento	Data	Nome	Observações
Adjudicado	20/10/2015 09:05:12	-	Adjudicação em grupo da proposta. Fornecedor: GOIASMASTER COMERCIAL LTDA - ME, CNPJ/CPF: 10.444.444/0001-70, Melhor lance: R\$ 1.511,0000
Homologado	04/11/2015 11:13:01	MARIO EMILIO FRAMIL CABIZUCA	

Item: 28**Descrição:** CONEXÃO HIDRÁULICA**Descrição Complementar:** CONEXÃO HIDRÁULICA, MATERIAL PVC, TIPO JOELHO 90 GRAUS, FIXAÇÃO ROSCÁVEL, BITOLA 1/2'**Tratamento Diferenciado:** Tipo I - Participação Exclusiva de ME/EPP**Aplicabilidade Decreto 7174:** Não**Aplicabilidade Margem de Preferência:** Não**Quantidade:** 100**Unidade de fornecimento:** UN**Valor estimado:** R\$ 59,0000**Situação:** Homologado**Adjudicado para:** SUPREMO DISTRIBUIDORA E ATACADISTA DE MAQUINAS E EQUIPA , pelo melhor lance de R\$ 36,9000 .**Eventos do Item**

Evento	Data	Nome	Observações
Adjudicado	20/10/2015 09:05:12	-	Adjudicação em grupo da proposta. Fornecedor: SUPREMO DISTRIBUIDORA E ATACADISTA DE MAQUINAS E EQUIPA, CNPJ/CPF: 20.907.355/0001-76, Melhor lance: R\$ 36,9000
		MARIO	



➤ PREGÃO ELETRÔNICO

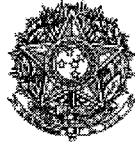

MINISTÉRIO DA EDUCAÇÃO
Universidade Federal do Espírito Santo
Centro Universitário Norte do Espírito Santo

Termo de Homologação do Pregão Eletrônico

Nº 00012/2015 (SRP)

Às 13:04 horas do dia 05 de novembro de 2015, após constatada a regularidade dos atos procedimentais, a autoridade competente, Sr. DIOGINA BARATA, HOMOLOGA a adjudicação referente ao Processo nº 23068015687201593, Pregão nº 00012/2015.

Resultado da Homologação

Item: 1

Descrição: ESPUMA

Descrição Complementar: ESPUMA, MATERIAL POLIURETANO, ASPECTO FÍSICO LÍQUIDO, APLICAÇÃO VEDAÇÃO

Tratamento Diferenciado: Tipo I - Participação Exclusiva de ME/EPP

Aplicabilidade Decreto 7174: Não

Aplicabilidade Margem de Preferência: Não

Quantidade: 13

Valor estimado: R\$ 12,4200

Unidade de fornecimento: TUBO 500,00 ML

Situação: Cancelado na aceitação

Eventos do Item

Evento	Data	Nome	Observações
Cancelado na aceitação	04/11/2015 08:32:36	-	Item cancelado na aceitação. Motivo: Não possui mais fornecedores para negociação.
Homologado	05/11/2015 13:04:31	DIOGINA BARATA	

Item: 2

Descrição: ABRAÇADEIRA

Descrição Complementar: ABRAÇADEIRA, MATERIAL NÁILON, COMPRIMENTO TOTAL 480 MM, LARGURA 2,00 MM

Tratamento Diferenciado: Tipo I - Participação Exclusiva de ME/EPP

Aplicabilidade Decreto 7174: Não

Aplicabilidade Margem de Preferência: Não

Quantidade: 125

Valor estimado: R\$ 20,4000

Unidade de fornecimento: UNIDADE

Situação: Homologado

Adjudicado para: CEDRO MATERIAL DE CONSTRUCAO LTDA - EPP , pelo melhor lance de R\$ 0,5000 e a quantidade de 125 UNIDADE .

Eventos do Item

Evento	Data	Nome	Observações
Adjudicado	05/11/2015 10:27:50	-	Adjudicação em grupo da proposta. Fornecedor: CEDRO MATERIAL DE CONSTRUCAO LTDA - EPP, CNPJ/CPF: 09.534.577/0001-58, Melhor lance: R\$ 0,5000
Homologado	05/11/2015 13:04:31	DIOGINA BARATA	

Item: 3

Descrição: ABRAÇADEIRA

Descrição Complementar: ABRAÇADEIRA, MATERIAL AÇO INOXIDÁVEL, TIPO ROSCA SEM FIM, APLICAÇÃO AMARRAÇÃO E FIXAÇÃO, TAMANHO 16 A 32 MM

Tratamento Diferenciado: Tipo I - Participação Exclusiva de ME/EPP

Aplicabilidade Decreto 7174: Não

Aplicabilidade Margem de Preferência: Não

Quantidade: 38

Valor estimado: R\$ 3,4700

Unidade de fornecimento: UNIDADE

Situação: Homologado



Quantidade: 3
Valor estimado: R\$ 50,0000

Unidade de fornecimento: UNIDADE
Situação: Homologado

Adjudicado para: COMERCIAL VANGUARDEIRA EIRELI - ME , pelo melhor lance de R\$ 67,8900 , com valor negociado a R\$ 50,0000 e a quantidade de 3 UNIDADE .

Eventos do Item

Evento	Data	Nome	Observações
Adjudicado	05/11/2015 10:27:56	-	Adjudicação em grupo da proposta. Fornecedor: COMERCIAL VANGUARDEIRA EIRELI - ME, CNPJ/CPF: 10.942.831/0001-36, Melhor lance: R\$ 67,8900, Valor Negociado: R\$ 50,0000
Homologado	05/11/2015 13:08:08	DIOGINA BARATA	

Item: 86

Descrição: TUBO PVC ROSCAVEL

Descrição Complementar: TUBO ROSCÁVEL, 1 POLEGADA, EM MATERIAL DE PVC, CÔR BRANCA, PARA ÁGUA FRIA, VARA COM 6 METROS

Tratamento Diferenciado: Tipo I - Participação Exclusiva de ME/EPP

Aplicabilidade Decreto 7174: Não

Aplicabilidade Margem de Preferência: Não

Quantidade: 3

Unidade de fornecimento: UNIDADE

Valor estimado: R\$ 122,3700

Situação: Homologado

Adjudicado para: COMERCIAL VANGUARDEIRA EIRELI - ME , pelo melhor lance de R\$ 100,0000 e a quantidade de 3 UNIDADE .

Eventos do Item

Evento	Data	Nome	Observações
Adjudicado	05/11/2015 10:27:56	-	Adjudicação em grupo da proposta. Fornecedor: COMERCIAL VANGUARDEIRA EIRELI - ME, CNPJ/CPF: 10.942.831/0001-36, Melhor lance: R\$ 100,0000
Homologado	05/11/2015 13:08:10	DIOGINA BARATA	

Item: 87

Descrição: TORNEIRA

Descrição Complementar: Torneira cozinha metal bancada cromada bica móvel. 1/4 de volta.

Tratamento Diferenciado: Tipo I - Participação Exclusiva de ME/EPP

Aplicabilidade Decreto 7174: Não

Aplicabilidade Margem de Preferência: Não

Quantidade: 13

Unidade de fornecimento: UNIDADE

Valor estimado: R\$ 45,2500

Situação: Homologado

Adjudicado para: DAVOP COMERCIAL EIRELI - EPP , pelo melhor lance de R\$ 35,9000 e a quantidade de 13 UNIDADE .

Eventos do Item

Evento	Data	Nome	Observações
Adjudicado	05/11/2015 10:27:56	-	Adjudicação em grupo da proposta. Fornecedor: DAVOP COMERCIAL EIRELI - EPP, CNPJ/CPF: 04.463.413/0001-63, Melhor lance: R\$ 35,9000
Homologado	05/11/2015 13:08:10	DIOGINA BARATA	

Item: 88

Descrição: TORNEIRA

Descrição Complementar: Torneira cozinha parede metal cromada bica móvel. 1/4 de volta

Tratamento Diferenciado: Tipo I - Participação Exclusiva de ME/EPP

Aplicabilidade Decreto 7174: Não

Aplicabilidade Margem de Preferência: Não

Quantidade: 13

Unidade de fornecimento: UNIDADE

Valor estimado: R\$ 31,0000

Situação: Homologado

Adjudicado para: DAVOP COMERCIAL EIRELI - EPP , pelo melhor lance de R\$ 34,5000 , com valor negociado a R\$ 31,0000 e a quantidade de 13 UNIDADE .

Eventos do Item



➔ PREGÃO ELETRÔNICO

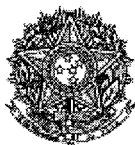

MINISTÉRIO DA EDUCAÇÃO
Secretaria Executiva
Subsecretaria de Planejamento e Orçamento
Instituto Federal de Educação Ciência e Tecnologia do Sul de Minas Gerais
Campus Machado

Termo de Homologação do Pregão Eletrônico

Nº 00009/2016 (SRP)

Às 13:59 horas do dia 17 de maio de 2016, após constatada a regularidade dos atos procedimentais, a autoridade competente, Sr. CARLOS HENRIQUE RODRIGUES REINATO, HOMOLOGA a adjudicação referente ao Processo nº 23345000918201629, Pregão nº 00009/2016.

Resultado da Homologação

Item: 1

Descrição: DISJUNTOR BAIXA TENSÃO

Descrição Complementar: Disjuntor Bipolar 15 A, Produto certificado pelo INMETRO na norma ABNT NBR NM 60898.

Tratamento Diferenciado: -

Aplicabilidade Decreto 7174: Não

Aplicabilidade Margem de Preferência: Não

Quantidade: 60

Unidade de fornecimento: peça

Valor estimado: R\$ 53,7700

Situação: Homologado

Adjudicado para: BRASSFER COMERCIO DE FERRAGENS LTDA - ME , pelo melhor lance de R\$ 27,5000 e a quantidade de 60 peça .

Eventos do Item

Evento	Data	Nome	Observações
Adjudicado	17/05/2016 10:38:44	-	Adjudicação em grupo da proposta. Fornecedor: BRASSFER COMERCIO DE FERRAGENS LTDA - ME, CNPJ/CPF: 21.042.594/0001-73, Melhor lance: R\$ 27,5000
Homologado	17/05/2016 13:59:09	CARLOS HENRIQUE RODRIGUES REINATO	

Item: 2

Descrição: DISJUNTOR BAIXA TENSÃO

Descrição Complementar: Disjuntor Tripolar 80 A, Produto certificado pelo INMETRO na norma ABNT NBR NM 60898

Tratamento Diferenciado: -

Aplicabilidade Decreto 7174: Não

Aplicabilidade Margem de Preferência: Não

Quantidade: 60

Unidade de fornecimento: peça

Valor estimado: R\$ 91,3700

Situação: Homologado

Adjudicado para: PAULO SERGIO DE SOUZA CPF 789.253.126-20 - EPP , pelo melhor lance de R\$ 67,9500 e a quantidade de 60 peça .

Eventos do Item

Evento	Data	Nome	Observações
Adjudicado	17/05/2016 10:38:45	-	Adjudicação em grupo da proposta. Fornecedor: PAULO SERGIO DE SOUZA CPF 789.253.126-20 - EPP, CNPJ/CPF: 07.192.771/0001-77, Melhor lance: R\$ 67,9500
Homologado	17/05/2016 13:59:13	CARLOS HENRIQUE RODRIGUES REINATO	

Quantidade: 125
Valor estimado: R\$ 3,2000

Unidade de fornecimento: peça
Situação: Homologado



Adjudicado para: J. J. VITALLI - ME , pelo melhor lance de R\$ 0,1200 e a quantidade de 125 peça .

Eventos do Item

Evento	Data	Nome	Observações
Adjudicado	17/05/2016 10:41:16	-	Adjudicação em grupo da proposta. Fornecedor: J. J. VITALLI - ME, CNPJ/CPF: 08.658.622/0001-13, Melhor lance: R\$ 0,1200
Homologado	23/05/2016 13:28:12	CARLOS HENRIQUE RODRIGUES REINATO	

Item: 160

Descrição: VALVULA DE COMANDO HIDRAULICO

Descrição Complementar: Válvula lavatório que permite fixação pela parte superior, não necessitando de massa para vedação, excelente vazão, fácil limpeza e instalação. É um produto forjado com ótimo acabamento e de alta qualidade com tratamento de superfície, design moderno, com material de alta resistência cano longo, marca tigre ou superior.

Tratamento Diferenciado: -

Aplicabilidade Decreto 7174: Não

Aplicabilidade Margem de Preferência: Não

Quantidade: 125

Unidade de fornecimento: peça

Valor estimado: R\$ 19,8700

Situação: Homologado

Adjudicado para: J. J. VITALLI - ME , pelo melhor lance de R\$ 14,5800 e a quantidade de 125 peça .

Eventos do Item

Evento	Data	Nome	Observações
Adjudicado	17/05/2016 10:41:16	-	Adjudicação em grupo da proposta. Fornecedor: J. J. VITALLI - ME, CNPJ/CPF: 08.658.622/0001-13, Melhor lance: R\$ 14,5800
Homologado	23/05/2016 13:28:15	CARLOS HENRIQUE RODRIGUES REINATO	

Item: 161

Descrição: VÁLVULA

Descrição Complementar: Válvula americana metálica p/ escoamento de água da pia (cuba metálica) Marca tigre, deca ou superior.

Tratamento Diferenciado: -

Aplicabilidade Decreto 7174: Não

Aplicabilidade Margem de Preferência: Não

Quantidade: 100

Unidade de fornecimento: peça

Valor estimado: R\$ 20,9000

Situação: Homologado

Adjudicado para: REJANE APARECIDA BOTA RIBEIRO - ME , pelo melhor lance de R\$ 10,4900 e a quantidade de 100 peça .

Eventos do Item

Evento	Data	Nome	Observações
Adjudicado	17/05/2016 10:41:16	-	Adjudicação em grupo da proposta. Fornecedor: REJANE APARECIDA BOTA RIBEIRO - ME, CNPJ/CPF: 09.010.187/0001-89, Melhor lance: R\$ 10,4900
Homologado	23/05/2016 13:28:20	CARLOS HENRIQUE RODRIGUES REINATO	

Item: 162

Descrição: TORNEIRA

Descrição Complementar: Torneira bica móvel p/ pia da cozinha material de composição metal (latão/bronze) com acabamento cromado. Tubo com bica móvel, gira 360°. Fixação na saída de água da parede servindo nas duas bitolas padrão 1/2 ou 3/4. Mecanismo de vedação metal cerâmico de 1/4 de volta.

Tratamento Diferenciado: -

Aplicabilidade Decreto 7174: Não

Aplicabilidade Margem de Preferência: Não

Quantidade: 50

Unidade de fornecimento: peça

Valor estimado: R\$ 81,5900

Situação: Homologado

Adjudicado para: STOC METAIS SANITARIOS LTDA , pelo melhor lance de R\$ 35,4800 e a quantidade de 50 peça .

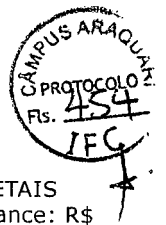
**Eventos do Item**

Evento	Data	Nome	Observações
Adjudicado	17/05/2016 10:41:16	-	Adjudicação em grupo da proposta. Fornecedor: STOC METAIS SANITARIOS LTDA, CNPJ/CPF: 66.108.580/0001-43, Melhor lance: R\$ 35,4800
Homologado	23/05/2016 13:28:25	CARLOS HENRIQUE RODRIGUES REINATO	

Item: 163**Descrição:** REGISTRO ESFERA**Descrição Complementar:** Registro de esfera de PVC soldável azul para irrigação. Bitola de 25 mm(3/4).**Tratamento Diferenciado:** -**Aplicabilidade Decreto 7174:** Não**Aplicabilidade Margem de Preferência:** Não**Quantidade:** 50**Unidade de fornecimento:** peça**Valor estimado:** R\$ 21,7300**Situação:** Homologado**Adjudicado para:** BRASIDAS EIRELI - ME , pelo melhor lance de R\$ 17,9800 e a quantidade de 50 peça .**Eventos do Item**

Evento	Data	Nome	Observações
Adjudicado	17/05/2016 10:41:16	-	Adjudicação em grupo da proposta. Fornecedor: BRASIDAS EIRELI - ME, CNPJ/CPF: 20.483.193/0001-96, Melhor lance: R\$ 17,9800
Homologado	23/05/2016 13:28:28	CARLOS HENRIQUE RODRIGUES REINATO	

Item: 164**Descrição:** REGISTRO ESFERA**Descrição Complementar:** Registro de união de esfera 1/2? confeccionado em metal (latão/bronze), marca tigre, deca ou superior.**Tratamento Diferenciado:** -**Aplicabilidade Decreto 7174:** Não**Aplicabilidade Margem de Preferência:** Não**Quantidade:** 50**Unidade de fornecimento:** peça**Valor estimado:** R\$ 43,5000**Situação:** Homologado**Adjudicado para:** LICITARE PRODUTOS, MATERIAIS E SERVICOS LTDA - EPP , pelo melhor lance de R\$ 16,1000 e a quantidade de 50 peça .**Eventos do Item**

Evento	Data	Nome	Observações
Adjudicado	17/05/2016 10:41:16	-	Adjudicação em grupo da proposta. Fornecedor: LICITARE PRODUTOS, MATERIAIS E SERVICOS LTDA - EPP, CNPJ/CPF: 18.641.075/0001-17, Melhor lance: R\$ 16,1000
Homologado	23/05/2016 13:28:32	CARLOS HENRIQUE RODRIGUES REINATO	

Item: 165**Descrição:** REGISTRO ESFERA**Descrição Complementar:** Registro de união de esfera 3/4? confeccionado em metal (latão/bronze), I, marca tigre, deca ou superior.**Tratamento Diferenciado:** -**Aplicabilidade Decreto 7174:** Não**Aplicabilidade Margem de Preferência:** Não**Quantidade:** 50**Unidade de fornecimento:** peça**Valor estimado:** R\$ 49,8800**Situação:** Homologado**Adjudicado para:** BRASIDAS EIRELI - ME , pelo melhor lance de R\$ 19,9200 e a quantidade de 50 peça .**Eventos do Item**

Evento	Data	Nome	Observações
--------	------	------	-------------

PREGÃO ELETRÔNICO



PODER JUDICIÁRIO
Tribunal Regional Federal
Tribunal Regional Federal da Primeira Região



Termo de Homologação do Pregão Eletrônico
Nº 00016/2016 (SRP)

Às 17:48 horas do dia 04 de maio de 2016, após constatada a regularidade dos atos procedimentais, a autoridade competente, Sr. MARIA CRISTINA TURNES, HOMOLOGA a adjudicação referente ao Processo nº 11386-93.2015, Pregão nº 00016/2016.

Resultado da Homologação

Item: 1

Descrição: GARRAFA

Descrição Complementar: Garrafa de plástico - Características adicionais: tipo saboneteira dispensador/dosador, capacidade de 1 (um) litro, 85mm largura com 245mm altura. Código de Referência: 17995000 - Docol.

Tratamento Diferenciado: Tipo I - Participação Exclusiva de ME/EPP

Aplicabilidade Decreto 7174: Não

Aplicabilidade Margem de Preferência: Não

Quantidade: 30

Valor estimado: R\$ 65,6600

Unidade de fornecimento: UNIDADE

Situação: Homologado

Adjudicado para: CEMACO COMERCIO DE MATERIAIS DE CONSTRUCAO LTDA - ME , pelo melhor lance de R\$ 79,0700 , com valor negociado a R\$ 65,6600 e a quantidade de 30 UNIDADE .

Eventos do Item

Evento	Data	Nome	Observações
Adjudicado	13/04/2016 16:09:51	-	Adjudicação em grupo da proposta. Fornecedor: CEMACO COMERCIO DE MATERIAIS DE CONSTRUCAO LTDA - ME, CNPJ/CPF: 26.500.918/0001-93, Melhor lance: R\$ 79,0700, Valor Negociado: R\$ 65,6600
Homologado	04/05/2016 17:48:02	MARIA CRISTINA TURNES	

Item: 2

Descrição: DISPENSER PAPEL HIGIÊNICO

Descrição Complementar: Dispenser, porta-papel higiênico. Características adicionais: confeccionado em plástico de alta resistência ao impacto, base e tampa fechamento com chave, na cor branca, para rolo de 300 a 600 metros. Modelo de Referência: Petras, Premisse e Trilha.

Tratamento Diferenciado: Tipo I - Participação Exclusiva de ME/EPP

Aplicabilidade Decreto 7174: Não

Aplicabilidade Margem de Preferência: Não

Quantidade: 50

Valor estimado: R\$ 24,3800

Unidade de fornecimento: UNIDADE

Situação: Homologado

Adjudicado para: LPK LTDA - ME , pelo melhor lance de R\$ 28,8500 , com valor negociado a R\$ 24,3800 e a quantidade de 50 UNIDADE .

Eventos do Item

Evento	Data	Nome	Observações
Adjudicado	13/04/2016 16:09:51	-	Adjudicação em grupo da proposta. Fornecedor: LPK LTDA - ME, CNPJ/CPF: 00.535.560/0001-40, Melhor lance: R\$ 28,8500, Valor Negociado: R\$ 24,3800
Homologado	04/05/2016 17:48:05	MARIA CRISTINA TURNES	

Item: 3

Descrição: DISPENSER PAPEL TOALHA

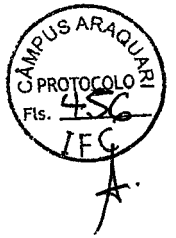

16:09:52

10,5000

Homologado 04/05/2016 MARIA
17:49:19 CRISTINA
TURNES

Item: 32**Descrição:** ASSENTO VASO SANITÁRIO**Descrição Complementar:** ASSENTO VASO SANITÁRIO, MATERIAL PLÁSTICO, COR BRANCA**Tratamento Diferenciado:** Tipo I - Participação Exclusiva de ME/EPP**Aplicabilidade Decreto 7174:** Não**Aplicabilidade Margem de Preferência:** Não**Quantidade:** 20**Unidade de fornecimento:** UNIDADE**Valor estimado:** R\$ 56,6500**Situação:** Homologado

Adjudicado para: RVA COMERCIO E SERVICOS DE CONSTRUÇOES EIRELI - ME , pelo melhor lance de R\$ 30,5500 e a quantidade de 20 UNIDADE .

Eventos do Item

Evento	Data	Nome	Observações
Adjudicado	13/04/2016 16:09:52	-	Adjudicação em grupo da proposta. Fornecedor: RVA COMERCIO E SERVICOS DE CONSTRUÇOES EIRELI - ME, CNPJ/CPF: 20.936.189/0001-36, Melhor lance: R\$ 30,5500
Homologado	04/05/2016 17:49:22	MARIA CRISTINA TURNES	

Item: 33**Descrição:** ASSENTO VASO SANITÁRIO**Descrição Complementar:** ASSENTO VASO SANITÁRIO, MATERIAL PLÁSTICO, COR BRANCA**Tratamento Diferenciado:** Tipo I - Participação Exclusiva de ME/EPP**Aplicabilidade Decreto 7174:** Não**Aplicabilidade Margem de Preferência:** Não**Quantidade:** 20**Unidade de fornecimento:** UNIDADE**Valor estimado:** R\$ 88,2500**Situação:** Homologado

Adjudicado para: RVA COMERCIO E SERVICOS DE CONSTRUÇOES EIRELI - ME , pelo melhor lance de R\$ 15,4800 e a quantidade de 20 UNIDADE .

Eventos do Item

Evento	Data	Nome	Observações
Adjudicado	13/04/2016 16:09:52	-	Adjudicação em grupo da proposta. Fornecedor: RVA COMERCIO E SERVICOS DE CONSTRUÇOES EIRELI - ME, CNPJ/CPF: 20.936.189/0001-36, Melhor lance: R\$ 15,4800
Homologado	04/05/2016 17:49:25	MARIA CRISTINA TURNES	

Item: 34**Descrição:** VELA DE FILTRO**Descrição Complementar:** Vela de filtro - Características adicionais: para purificador de água, modelo FR 600, para utilização em filtro já existente no tribunal. Marca: IBBL.**Tratamento Diferenciado:** Tipo I - Participação Exclusiva de ME/EPP**Aplicabilidade Decreto 7174:** Não**Aplicabilidade Margem de Preferência:** Não**Quantidade:** 5**Unidade de fornecimento:** UNIDADE**Valor estimado:** R\$ 104,3400**Situação:** Homologado

Adjudicado para: DAVOP COMERCIAL EIRELI - EPP , pelo melhor lance de R\$ 85,0000 e a quantidade de 5 UNIDADE .

Eventos do Item

Evento	Data	Nome	Observações
Adjudicado	13/04/2016 16:09:52	-	Adjudicação em grupo da proposta. Fornecedor: DAVOP COMERCIAL EIRELI - EPP, CNPJ/CPF: 04.463.413/0001-63, Melhor lance: R\$ 85,0000
Homologado	04/05/2016 17:49:27	MARIA CRISTINA TURNES	

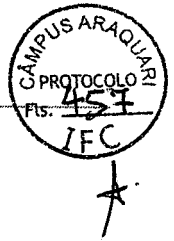

➔ PREGÃO ELETRÔNICO



MINISTÉRIO DA EDUCAÇÃO
Secretaria Executiva
Subsecretaria de Planejamento e Orçamento
Instituto Federal de Educação, Ciência e Tecnologia do Ceará
Campus Canindé

Termo de Homologação do Pregão Eletrônico

Nº 00006/2015 (SRP)

Às 15:30 horas do dia 01 de junho de 2016, após constatada a regularidade dos atos procedimentais, a autoridade competente, Sr. FRANCISCO ANTONIO BARBOSA VIDAL, HOMOLOGA a adjudicação referente ao Processo nº 23263016800201541, Pregão nº 00006/2015.

Resultado da Homologação

GRUPO 1

Tratamento Diferenciado: -

Aplicabilidade Margem de Preferência: Não

Valor estimado: R\$ 522.382,7800

Situação: Homologado

Adjudicado para: PORTELA LOGÍSTICA E CONSTRUÇÕES EIRELI - ME , pelo melhor lance de R\$ 501.627,9500 e a quantidade de 0 .

Itens do grupo:

- 1 - ADESIVO USO GERAL
- 2 - CAIXA INSPEÇÃO
- 3 - CAIXA SIFONADA
- 4 - APARELHO PARA MEDIR BITOLA DE FIOS
- 5 - PEÇAS/ACESSÓRIOS BOMBA DOSADORA / HIDRÁULICA
- 6 - FITA VEDA ROSCA
- 7 - REGISTRO GAVETA
- 8 - REGISTRO GAVETA
- 9 - SIFÃO
- 10 - TUBO PVC SOLDÁVEL
- 11 - TUBO PVC SOLDÁVEL
- 12 - TUBO PVC SOLDÁVEL
- 13 - TUBO PVC SOLDÁVEL
- 14 - TÊ - CONEXÃO PARA TUBOS E CANOS - SOLDÁVEL
- 15 - ASSENTO VASO SANITÁRIO
- 16 - TORNEIRA
- 17 - TORNEIRA
- 18 - TORNEIRA
- 19 - TORNEIRA
- 20 - VASO SANITÁRIO
- 21 - SIFÃO
- 22 - TRANSFORMADOR SOLDAGEM
- 23 - ASPERSOR
- 24 - MICTÓRIO
- 25 - ASPERSOR

Adjudicado 09:46:23 - CONSTRUÇÕES EIRELI - ME, CNPJ/CPF:16.911.267/0001-70, Melhor lance : R\$ 0,5500

Homologado 01/06/2016 15:30:16 FRANCISCO ANTONIO BARBOSA VIDAL

**Item: 15 - GRUPO 1****Descrição:** ASSENTO VASO SANITÁRIO**Descrição Complementar:** ASSENTO VASO SANITÁRIO, MATERIAL PLÁSTICO, COR BRANCA**Tratamento Diferenciado:** -**Aplicabilidade Margem de Preferência:** Não**Quantidade:** 1.030**Unidade de fornecimento:** UNIDADE**Valor estimado:** R\$ 18,3300**Situação:** Homologado

Adjudicado para: PORTELA LOGÍSTICA E CONSTRUÇÕES EIRELI - ME , pelo melhor lance de R\$ 18,3300 e a quantidade de 1.030 UNIDADE .

Eventos do Item

Evento	Data	Nome	Observações
Adjudicado	31/05/2016 09:46:23	-	Adjudicação individual da proposta. Fornecedor:PORTELA LOGÍSTICA E CONSTRUÇÕES EIRELI - ME, CNPJ/CPF:16.911.267/0001-70, Melhor lance : R\$ 18,3300
Homologado	01/06/2016 15:30:16	FRANCISCO ANTONIO BARBOSA VIDAL	

Item: 16 - GRUPO 1**Descrição:** TORNEIRA**Descrição Complementar:** Torneira jardim 1/2. Especificações técnicas: torneira de jardim, material latão, bitola 1/2, tipo longa, comprimento 11cm, bico para acoplar mangueira.**Tratamento Diferenciado:** -**Aplicabilidade Margem de Preferência:** Não**Quantidade:** 205**Unidade de fornecimento:** Unidade**Valor estimado:** R\$ 24,2700**Situação:** Homologado

Adjudicado para: PORTELA LOGÍSTICA E CONSTRUÇÕES EIRELI - ME , pelo melhor lance de R\$ 24,2700 e a quantidade de 205 Unidade .

Eventos do Item

Evento	Data	Nome	Observações
Adjudicado	31/05/2016 09:46:23	-	Adjudicação individual da proposta. Fornecedor:PORTELA LOGÍSTICA E CONSTRUÇÕES EIRELI - ME, CNPJ/CPF:16.911.267/0001-70, Melhor lance : R\$ 24,2700
Homologado	01/06/2016 15:30:16	FRANCISCO ANTONIO BARBOSA VIDAL	

Item: 17 - GRUPO 1**Descrição:** TORNEIRA**Descrição Complementar:** Torneira jardim 3/4. Especificações técnicas: torneira de jardim, material latão, bitola 3/4 1/2, tipo longa, comprimento 11 cm, bico para acoplar mangueira.**Tratamento Diferenciado:** -**Aplicabilidade Margem de Preferência:** Não**Quantidade:** 190**Unidade de fornecimento:** Unidade**Valor estimado:** R\$ 26,0300**Situação:** Homologado

Adjudicado para: PORTELA LOGÍSTICA E CONSTRUÇÕES EIRELI - ME , pelo melhor lance de R\$ 26,0300 e a quantidade de 190 Unidade .

Eventos do Item

Evento	Data	Nome	Observações
Adjudicado	31/05/2016 09:46:23	-	Adjudicação individual da proposta. Fornecedor:PORTELA LOGÍSTICA E CONSTRUÇÕES EIRELI - ME, CNPJ/CPF:16.911.267/0001-70, Melhor lance : R\$ 26,0300
Homologado	01/06/2016 15:30:16	FRANCISCO ANTONIO BARBOSA VIDAL	



PREGÃO ELETRÔNICO

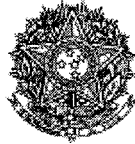

MINISTÉRIO DO MEIO AMBIENTE
Instituto Brasileiro do Meio Ambiente e dos Recursos Naturais Renováveis
Superintendência Estadual em Roraima

Termo de Homologação do Pregão Eletrônico

Nº 00005/2016 (SRP)

Às 12:54 horas do dia 13 de junho de 2016, após constatada a regularidade dos atos procedimentais, a autoridade competente, Sr. DIEGO MILLEO BUENO, HOMOLOGA a adjudicação referente ao Processo nº 02025000158201601, Pregão nº 00005/2016.

Resultado da Homologação**GRUPO 1****Tratamento Diferenciado:** Tipo I - Participação Exclusiva de ME/EPP**Aplicabilidade Margem de Preferência:** Não**Valor estimado:** R\$ 6.531,4800**Situação:** Homologado**Adjudicado para:** L T COMERCIO E SERVICOS LTDA - EPP , pelo melhor lance de R\$ 6.447,7500 e a quantidade de 0 .**Itens do grupo:**

- 1 - EXTENSÃO ELÉTRICA
- 2 - LÂMPADA FLUORESCENTE COMPACTA
- 3 - LÂMPADA FLUORESCENTE COMPACTA
- 4 - LÂMPADA FLUORESCENTE
- 5 - PILHA
- 6 - PILHA
- 7 - RECEPTÁCULO LÂMPADA
- 8 - REATOR LÂMPADA
- 9 - TORNEIRA
- 10 - ASSENTO VASO SANITÁRIO
- 11 - TORNEIRA
- 12 - FECHADURA
- 13 - VÁLVULA ESCOAMENTO
- 14 - VÁLVULA RETENÇÃO

GRUPO 2**Tratamento Diferenciado:** Tipo I - Participação Exclusiva de ME/EPP**Aplicabilidade Margem de Preferência:** Não**Valor estimado:** R\$ 37.747,3400**Situação:** Homologado**Adjudicado para:** D. L. M. NUNES EIRELI - EPP , pelo melhor lance de R\$ 31.500,9000 e a quantidade de 0 .**Itens do grupo:**

- 15 - CAFÉ
- 16 - AÇÚCAR
- 17 - ÁGUA MINERAL
- 18 - CHÁ ALIMENTAÇÃO
- 19 - CHÁ ALIMENTAÇÃO
- 20 - CHÁ ALIMENTAÇÃO

**Eventos do Item**

Evento	Data	Nome	Observações
Adjudicado	13/06/2016 11:40:46	-	Adjudicação individual da proposta. Fornecedor:L T COMERCIO E SERVICOS LTDA - EPP, CNPJ/CPF:12.990.433/0001-10, Melhor lance : R\$ 179,0000
Homologado	13/06/2016 12:54:47	DIEGO MILLES BUENO	

Item: 10 - GRUPO 1**Descrição:** ASSENTO VASO SANITÁRIO**Descrição Complementar:** ASSENTO VASO SANITÁRIO, MATERIAL PLÁSTICO, COR BRANCA**Tratamento Diferenciado:** Tipo I - Participação Exclusiva de ME/EPP**Aplicabilidade Margem de Preferência:** Não**Quantidade:** 10**Unidade de fornecimento:** UNIDADE**Valor estimado:** R\$ 21,8800**Situação:** Homologado**Adjudicado para:** L T COMERCIO E SERVICOS LTDA - EPP , pelo melhor lance de R\$ 21,8500 e a quantidade de 10 UNIDADE .**Eventos do Item**

Evento	Data	Nome	Observações
Adjudicado	13/06/2016 11:40:46	-	Adjudicação individual da proposta. Fornecedor:L T COMERCIO E SERVICOS LTDA - EPP, CNPJ/CPF:12.990.433/0001-10, Melhor lance : R\$ 21,8500
Homologado	13/06/2016 12:54:47	DIEGO MILLES BUENO	

Item: 11 - GRUPO 1**Descrição:** TORNEIRA**Descrição Complementar:** TORNEIRA, MATERIAL CORPO PVC, TIPO CURTA, DIÂMETRO 1/2 POL, APLICAÇÃO JARDIM**Tratamento Diferenciado:** Tipo I - Participação Exclusiva de ME/EPP**Aplicabilidade Margem de Preferência:** Não**Quantidade:** 5**Unidade de fornecimento:** UNIDADE**Valor estimado:** R\$ 3,4800**Situação:** Homologado**Adjudicado para:** L T COMERCIO E SERVICOS LTDA - EPP , pelo melhor lance de R\$ 3,4500 e a quantidade de 5 UNIDADE .**Eventos do Item**

Evento	Data	Nome	Observações
Adjudicado	13/06/2016 11:40:46	-	Adjudicação individual da proposta. Fornecedor:L T COMERCIO E SERVICOS LTDA - EPP, CNPJ/CPF:12.990.433/0001-10, Melhor lance : R\$ 3,4500
Homologado	13/06/2016 12:54:47	DIEGO MILLES BUENO	

Item: 12 - GRUPO 1**Descrição:** FECHADURA**Descrição Complementar:** Fechadura com cilindro para portas externas, para uso em ambientes de tráfego intenso, conforme norma ABNT NBR 14913. Acabamento niquelado com cilindro de latão oval, monobloco passante de 5 ou 7 pinos segredos em latão, contrapinos tipo carretel e molas em aço inox, com duas chaves em latão niquelado com segredos gerados por computador, com chapa testa falsa e contra chapa em aço ou latão, trinco reversível, com mola reforçada ou simples, tipo Aliança, Soprano, Arouca ou similar ou superior**Tratamento Diferenciado:** Tipo I - Participação Exclusiva de ME/EPP**Aplicabilidade Margem de Preferência:** Não**Quantidade:** 10**Unidade de fornecimento:** UNIDADE**Valor estimado:** R\$ 31,2800**Situação:** Homologado**Adjudicado para:** L T COMERCIO E SERVICOS LTDA - EPP , pelo melhor lance de R\$ 30,0000 e a quantidade de 10 UNIDADE .**Eventos do Item**

Evento	Data	Nome	Observações
Adjudicado	13/06/2016 11:40:46	-	Adjudicação individual da proposta. Fornecedor:L T COMERCIO E SERVICOS LTDA - EPP, CNPJ/CPF:12.990.433/0001-10, Melhor lance : R\$ 30,0000
Homologado	13/06/2016 12:54:47	DIEGO MILLES	



Válvulas

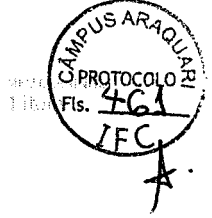

SELECIONE O DEPARTAMENTO(S)

HIDRAULICA BANHEIRO COZINHA E LAVANDERIA FECHADURAS E MAÇANETAS SALA E DORMITÓRIO AR E VENTILAÇÃO ILUMINAÇÃO ELETROICA

HOME > CARRINHO DE COMPRAS

Meu carrinho

SITE 100% SEGURO

Produto	Valor Unitário	Quantidade	Valor Total
Sifão Tubo Extensivo Universal 5200 Branco - Blukit	R\$ 6,20	1	R\$ 6,20
Calcular valor do frete			Subtotal
<input type="text" value="Digite seu CEP"/> <input type="button" value="calcular"/>			R\$ 6,20
Incluir cupom de desconto			Frete
<input type="text" value="Digite seu Cupom ou Vale Desconto:"/> <input type="button" value="ok"/>			A Calcular
			Descontos
			R\$ 0,00
			Total
			R\$ 6,20

[Escolher mais produtos](#) ou

SELECIONE O DEPARTAMENTO(S)

Busque aqui...

[Minha Conta](#) [Meu Pedido\(s\)](#)

Central de atendimento
(11) 3014-2588

Segunda a sexta 7h às 19h
Sábado 7h às 15h

Institucional
Sobre a Hidromar
Nossas lojas
Política de privacidade
Trabalhe conosco
Mapa do site

Dúvidas
Central de atendimento
Como comprar
Trocas e devoluções
Formas de pagamento
Políticas de Compra

Lojas Hidromar

[Curtir Página](#) 8 mil curtidas

Seja o primeiro de seus amigos a curtir isso.

Formas de pagamento



Credibilidade e Segurança



Navegue pelo celular

Redes sociais

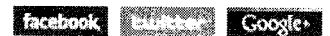

Todos os Direitos Reservados © 2016 Lojas Hidromar

Av. Israel Atense Y Abaso, 2901 - Bairro São José, CEP 14461-428 - Franca/SP | CNPJ 01.501.125/0061-68

Desenvolvido por



Busque aqui...

Seja bem vindo(a)
[Entre](#) ou [Cadastre-se](#)

[MEU CARRINHO](#)
1 item



- Decoracão (/decoracao)
 - Iluminação (/iluminacao)
 - Jardinagem (/jardinagem)
 - Móveis (/moveis)
 - Metals e Acessórios (/metals-e-acessorios)
 - Utilidades Domésticas (/utilidades-domesticas)
 - Material de Construção (/material-de-construcao)
 - Piso e Azulejo (/piso-e-azulejo)
 - Tintas e Acessórios (/tintas-e-acessorios)
 - Material Hidráulico (/material-hidraulico)
 - Janelas e Portas (/janelas-e-portas)
 - TODAS AS CATEGORIAS**
- Home (/) > Carrinho

Meu Carrinho

Produto	Prazo de entrega	Preço Unitário	Quantidade	Preço Total
/metals-e-acessorios/sifao/sifao-extensivo-3-em-1-com-porca-plastica-ref-s25p?produto=1171382 Sifão Extensivo 3 em 1 com Porca Plástica Ref. S25p - GTRES (/metals-e-acessorios/sifao/sifao-extensivo-3-em-1-com-porca-plastica-ref-s25p?produto=1171382)	Calcule o frete	R\$ 8,90	Quantidade: 1 un	R\$ 8,90

Salvar lista de compras Esvaziar carrinho Acordo de Compra (/central-de-atendimento#como-comprar)	Subtotal: R\$ 8,90
Calcular Frete: <input type="text"/>	Frete: R\$ 0,00
Cupom de Descontos ou Vale Presente: <input type="text"/>	Descontos: R\$ 0,00
	Total: (1 produto(s)) R\$ 8,90

Netpoints
 GANHE MAIS PONTOS
2 NP
 Saiba mais
<http://www.netpoints.com.br/como-funciona>

OUTROS PRODUTOS QUE PODEM TE INTERESSAR

- | | | |
|---|--|---|
| <p>Sifão Sanfonado Universal Branco Ssu
 Preço por unidade
 R\$ 12,90 à vista</p> | <p>Válvula Para Lavatório Sem Ladrão Cromada
 Preço por unidade
 R\$ 24,90 à vista</p> | <p>Válvula De Escoamento Unif 1602C
 Preço por unidade
 2x de R\$ 18,45
 ou R\$ 36,90 à vista</p> |
|---|--|---|

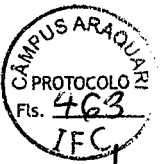

Continuar comprando

Finalizar Compra

- Decoração (/decoracao)
- Iluminação (/iluminacao)
- Jardinagem (/jardinagem)
- Móveis (/moveis)
- Metals e Acessórios (/metals-e-acessorios)
- Utilidades Domésticas (/utilidades-domesticas)
- Material de Construção (/material-de-construcao)
- Piso e Azulejo (/piso-e-azulejo)
- Tintas e Acessórios (/tintas-e-acessorios)
- Material Hidráulico (/material-hidraulico)
- Janelas e Portas (/janelas-e-portas)
- TODAS AS CATEGORIAS**



➔ PREGÃO ELETRÔNICO



MINISTÉRIO DA DEFESA
Comando do Exército
Gabinete do Comandante do Exército
Centro de Inteligência do Exército

Termo de Homologação do Pregão Eletrônico
Nº 00010/2015 (SRP)

Às 10:22 horas do dia 07 de junho de 2016, após constatada a regularidade dos atos procedimentais, a autoridade competente, Sr. FRANCISCO ASSIS FARIAS FILHO, HOMOLOGA a adjudicação referente ao Processo nº 64211001772201551, Pregão nº 00010/2015.

Resultado da Homologação

Item: 1

Descrição: ABAFADOR RUÍDO AURICULAR

Descrição Complementar: Abafador de ruídos tipo concha, em termoplástico a base de abs, nylon e fibra de vidro, haste na cor preta, conchas almofadadas, rotação das conchas 360°, ajuste de altura vertical das conchas conforme nbr 9714 (14 db's), conforme o Termo de Referência, o edital e seus anexos.

Tratamento Diferenciado: Tipo I - Participação Exclusiva de ME/EPP

Aplicabilidade Decreto 7174: Não

Aplicabilidade Margem de Preferência: Não

Quantidade: 25

Unidade de fornecimento: Un

Valor estimado: R\$ 12,4300

Situação: Homologado

Adjudicado para: ALMEIDA DIAS MATERIAL DE CONSTRUCAO LTDA - EPP , pelo melhor lance de R\$ 4,4500 e a quantidade de 25 Un .

Eventos do Item

Evento	Data	Nome	Observações
Adjudicado	06/06/2016 18:27:02	-	Adjudicação em grupo da proposta. Fornecedor: ALMEIDA DIAS MATERIAL DE CONSTRUCAO LTDA - EPP, CNPJ/CPF: 08.335.195/0001-32, Melhor lance: R\$ 4,4500
Homologado	07/06/2016 10:22:54	FRANCISCO ASSIS FARIAS FILHO	

Item: 2

Descrição: ACESSÓRIO/COMPONENTE ELÉTRICO ELETRÔNICO

Descrição Complementar: Abraçadeira em pvc 15 cm branca (pacote 100pcs) modelo: lkm30, conforme o Termo de Referência, o edital e seus anexos.

Tratamento Diferenciado: Tipo I - Participação Exclusiva de ME/EPP

Aplicabilidade Decreto 7174: Não

Aplicabilidade Margem de Preferência: Não

Quantidade: 40

Unidade de fornecimento: Un

Valor estimado: R\$ 11,9000

Situação: Homologado

Adjudicado para: J. J. VITALLI - ME , pelo melhor lance de R\$ 6,7900 e a quantidade de 40 Un .

Eventos do Item

Evento	Data	Nome	Observações
Adjudicado	06/06/2016 18:27:37	-	Adjudicação em grupo da proposta. Fornecedor: J. J. VITALLI - ME, CNPJ/CPF: 08.658.622/0001-13, Melhor lance: R\$ 6,7900
Homologado	07/06/2016 10:22:59	FRANCISCO ASSIS FARIAS FILHO	

Item: 3

Descrição: ACESSÓRIO/COMPONENTE ELÉTRICO ELETRÔNICO

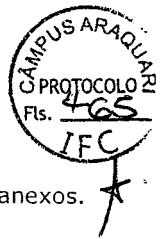
**Item: 381****Descrição:** SERRA COPO MANUAL**Descrição Complementar:** Serra copo manual, material aço rápido, diâmetro 50, conforme o edital e seus anexos.**Tratamento Diferenciado:** Tipo I - Participação Exclusiva de ME/EPP**Aplicabilidade Decreto 7174:** Não**Aplicabilidade Margem de Preferência:** Não**Quantidade:** 10**Unidade de fornecimento:** Un**Valor estimado:** R\$ 47,8300**Situação:** Homologado**Adjudicado para:** EPG-COMERCIO DE ELETRICA HIDRAULICA FERRAGENS E FERRAME , pelo melhor lance de R\$ 24,0000 e a quantidade de 10 Un .**Eventos do Item**

Evento	Data	Nome	Observações
Adjudicado	06/06/2016 18:37:56	-	Adjudicação em grupo da proposta. Fornecedor: EPG-COMERCIO DE ELETRICA HIDRAULICA FERRAGENS E FERRAME, CNPJ/CPF: 10.366.272/0001-63, Melhor lance: R\$ 24,0000
Homologado	07/06/2016 10:58:37	FRANCISCO ASSIS FARIAS FILHO	

Item: 382**Descrição:** SERRA COPO MANUAL**Descrição Complementar:** Serra copo manual, material aço rápido, diâmetro 60, conforme o edital e seus anexos.**Tratamento Diferenciado:** Tipo I - Participação Exclusiva de ME/EPP**Aplicabilidade Decreto 7174:** Não**Aplicabilidade Margem de Preferência:** Não**Quantidade:** 10**Unidade de fornecimento:** Un**Valor estimado:** R\$ 51,9700**Situação:** Homologado**Adjudicado para:** LARISSA AQUINO DE MEDEIROS - ME , pelo melhor lance de R\$ 34,0000 e a quantidade de 10 Un .**Eventos do Item**

Evento	Data	Nome	Observações
Adjudicado	06/06/2016 18:37:56	-	Adjudicação em grupo da proposta. Fornecedor: LARISSA AQUINO DE MEDEIROS - ME, CNPJ/CPF: 21.638.856/0001-67, Melhor lance: R\$ 34,0000
Homologado	07/06/2016 10:58:42	FRANCISCO ASSIS FARIAS FILHO	

Item: 383**Descrição:** SIFÃO**Descrição Complementar:** Sifão universal multiuso sanfonado (tubo extensivo), confeccionado em polipropileno, com resistência a temperaturas de 20" a 90", para bitolas de um ; 1.1/4'; 1.1/2', com terminal escalonado. Cromado, conforme o edital e seus anexos.**Tratamento Diferenciado:** Tipo I - Participação Exclusiva de ME/EPP**Aplicabilidade Decreto 7174:** Não**Aplicabilidade Margem de Preferência:** Não**Quantidade:** 50**Unidade de fornecimento:** Un**Valor estimado:** R\$ 8,0700**Situação:** Homologado**Adjudicado para:** RVA COMERCIO E SERVICOS DE CONSTRUCOES EIRELI - ME , pelo melhor lance de R\$ 5,2800 e a quantidade de 50 Un .**Eventos do Item**

Evento	Data	Nome	Observações
Adjudicado	06/06/2016 18:37:56	-	Adjudicação em grupo da proposta. Fornecedor: RVA COMERCIO E SERVICOS DE CONSTRUCOES EIRELI - ME, CNPJ/CPF: 20.936.189/0001-36, Melhor lance: R\$ 5,2800
Homologado	07/06/2016 10:58:47	FRANCISCO ASSIS FARIAS FILHO	

Item: 384

FRETE GRÁTIS PARA TODO O BRASIL* *NAS COMPRAS ACIMA DE R\$500,00

Tubo de Ligação Liso 25 cm Cromado Aço Inox - Higiban

CAMPUS ARAQUARI
PROTOCOLO
R\$. 466
IFC
A

Tubo de Ligação Liso 25 cm Cromado Aço Inox - Higiban

Seja o Primeiro a avaliar este Produto

Compartilhe esse produto: [Curtir](#) 0 [Tweet](#) [G+](#) 0

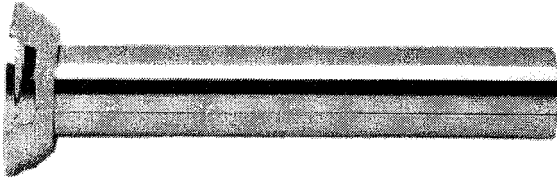

Por: **R\$16,00**
Em até **10X** de R\$1,60 sem juros

Quantidade: 0

ENTREGA

2 dias + prazo de entrega para sua região

FRETE

[Calcule o frete](#) para sua região

[Adicionar a lista de desejos](#)

[Entenda o prazo](#)

[Imagem Ampliada](#)

Passe o mouse para ver detalhes



Descrição

Os produtos são fabricados dentro da mais avançada tecnologia e controle de qualidade. A garantia restringe-se unicamente ao produto. Para Instalação Rosquear o produto manualmente, não utilizar chave de aperto.

Especificações

Tubo de Ligação Liso 25 cm

TELEVENDAS
(44) 9993-9018 (tel:4499939018)

ENTRE EM CONTATO
CLIQUE AQUI (<http://www.brunoacabamentos.com.br/contato>)

 (<http://www.brunoacabamentos.com.br/carrinho>)



(<http://www.brunoacabamentos.com.br>)

Bem-vindo, Visitante [FAZER LOGIN](http://www.brunoacabamentos.com.br/login) (<http://www.brunoacabamentos.com.br/login>) ou [CADASTRE-SE](http://www.brunoacabamentos.com.br/login/cadastro) (<http://www.brunoacabamentos.com.br/login/cadastro>)

HOME ([HTTP://WWW.BRUNOACABAMENTOS.COM.BR](http://WWW.BRUNOACABAMENTOS.COM.BR)) > [ACESSÓRIOS](http://WWW.BRUNOACABAMENTOS.COM.BR/PRODUTOS/C/2/ACESSORIOS) ([HTTP://WWW.BRUNOACABAMENTOS.COM.BR/PRODUTOS/C/2/ACESSORIOS](http://WWW.BRUNOACABAMENTOS.COM.BR/PRODUTOS/C/2/ACESSORIOS)) > [TUBO DE LIGAÇÃO](http://WWW.BRUNOACABAMENTOS.COM.BR/PRODUTOS/S/28/TUBO-DE-LIGACAO) ([HTTP://WWW.BRUNOACABAMENTOS.COM.BR/PRODUTOS/S/28/TUBO-DE-LIGACAO](http://WWW.BRUNOACABAMENTOS.COM.BR/PRODUTOS/S/28/TUBO-DE-LIGACAO))

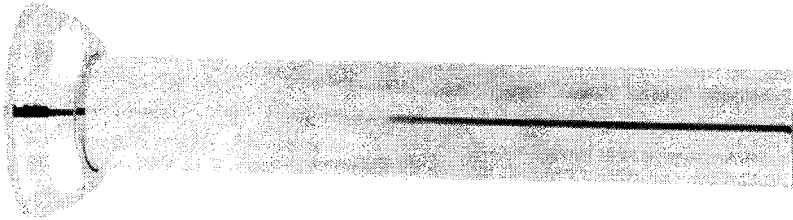

(<http://www.brunoacabamentos.com.br/uploads/tubo-de-ligaaa-liso-25->

Tubo de Ligação Liso 25 cm

 Seja o primeiro de seus amigos a curtir isso.

R\$ 13,09

 **COMPRAR**

Tubo de Ligação Liso 25 cm

CALCULE O FRETE E O PRAZO DE ENTREGA

Digite seu CEP

OK

BUSCAR
CEP

([http://www.buscapep.correios.com.br/servicos/dnec/menuAction.do?](http://www.buscapep.correios.com.br/servicos/dnec/menuAction.do?Metodo=menuLogradouro)
Metodo=menuLogradouro)



➔ PREGÃO ELETRÔNICO

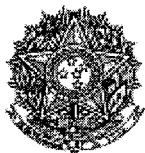

MINISTÉRIO DA DEFESA
Comando do Exército
Comando Militar do Planalto
2 Batalhão Ferroviário

Termo de Homologação do Pregão Eletrônico

Nº 00051/2015 (SRP)

Às 09:56 horas do dia 11 de fevereiro de 2016, após constatada a regularidade dos atos procedimentais, a autoridade competente, Sr. GUILHERME LANGARO BERNARDES, HOMOLOGA a adjudicação referente ao Processo nº 64049008388201516, Pregão nº 00051/2015.

Resultado da Homologação

Item: 1

Descrição: REGISTRO PEÇAS E COMPONENTES

Descrição Complementar: Acabamento para registro c50 ½ cromado. Produto em conformidade com a seguinte norma NBR 15705. Produto similar ao acabamento para registro 4900 c50 250 cromada ½ - ¶ - 1 Deca.

Tratamento Diferenciado: Tipo I - Participação Exclusiva de ME/EPP

Aplicabilidade Decreto 7174: Não

Aplicabilidade Margem de Preferência: Não

Quantidade: 150

Unidade de fornecimento: Und

Valor estimado: R\$ 56,5200

Situação: Homologado

Adjudicado para: MADEIREIRA AIMORE EIRELI - EPP , pelo melhor lance de R\$ 34,9500 e a quantidade de 150 Und .

Eventos do Item

Evento	Data	Nome	Observações
Adjudicado	05/01/2016 17:43:53	-	Adjudicação em grupo da proposta. Fornecedor: MADEIREIRA AIMORE EIRELI - EPP, CNPJ/CPF: 22.338.026/0001-87, Melhor lance: R\$ 34,9500
Homologado	11/02/2016 09:56:57	GUILHERME LANGARO BERNARDES	

Item: 2

Descrição: REGISTRO PEÇAS E COMPONENTES

Descrição Complementar: Adaptador soldável curto com bolsa e rosca 20mm x 1/2. Produto em conformidade com a seguinte norma NBR 5648. Produto similar ao Adaptador soldável curto com bolsa e rosca 20mm x 1/2 TIGRE.

Tratamento Diferenciado: Tipo I - Participação Exclusiva de ME/EPP

Aplicabilidade Decreto 7174: Não

Aplicabilidade Margem de Preferência: Não

Quantidade: 150

Unidade de fornecimento: Und

Valor estimado: R\$ 0,4700

Situação: Homologado

Adjudicado para: DAVOP COMERCIAL EIRELI - EPP , pelo melhor lance de R\$ 0,2400 e a quantidade de 150 Und .

Eventos do Item

Evento	Data	Nome	Observações
Adjudicado	05/01/2016 17:43:53	-	Adjudicação em grupo da proposta. Fornecedor: DAVOP COMERCIAL EIRELI - EPP, CNPJ/CPF: 04.463.413/0001-63, Melhor lance: R\$ 0,2400

**Item: 156****Descrição:** TUBO FLEXÍVEL**Descrição Complementar:** Tubo de ligação flexível 25cm com espude e canopla. Produto similar ao Tubo de ligação flexível 25cm ABS cromado CENSI.**Tratamento Diferenciado:** Tipo I - Participação Exclusiva de ME/EPP**Aplicabilidade Decreto 7174:** Não**Aplicabilidade Margem de Preferência:** Não**Quantidade:** 150**Unidade de fornecimento:** Und**Valor estimado:** R\$ 16,9000**Situação:** Homologado**Adjudicado para:** ANTONIO MARQUES FILHO & CIA LTDA - EPP , pelo melhor lance de R\$ 13,5000 e a quantidade de 150 Und .**Eventos do Item**

Evento	Data	Nome	Observações
Adjudicado	05/01/2016 17:46:38	-	Adjudicação em grupo da proposta. Fornecedor: ANTONIO MARQUES FILHO & CIA LTDA - EPP, CNPJ/CPF: 20.892.519/0001-39, Melhor lance: R\$ 13,5000
Homologado	11/02/2016 10:05:58	GUILHERME LANGARO BERNARDES	

Item: 157**Descrição:** TUBO FLEXÍVEL**Descrição Complementar:** Tubo Roscável branco PVC água fria de 20mm ou 1/2 com 3 metros de comprimento. . Produto em conformidade com a seguinte norma NBR 5626. Produto similar ao Cano Roscável branco PVC água fria 20mm ou 1/2´ 3m TIGRE.**Tratamento Diferenciado:** Tipo I - Participação Exclusiva de ME/EPP**Aplicabilidade Decreto 7174:** Não**Aplicabilidade Margem de Preferência:** Não**Quantidade:** 150**Unidade de fornecimento:** Br**Valor estimado:** R\$ 23,6300**Situação:** Homologado**Adjudicado para:** BRASIDAS EIRELI - ME , pelo melhor lance de R\$ 8,3200 e a quantidade de 150 Br .**Eventos do Item**

Evento	Data	Nome	Observações
Adjudicado	05/01/2016 17:46:38	-	Adjudicação em grupo da proposta. Fornecedor: BRASIDAS EIRELI - ME, CNPJ/CPF: 20.483.193/0001-96, Melhor lance: R\$ 8,3200
Homologado	11/02/2016 10:06:00	GUILHERME LANGARO BERNARDES	

Item: 158**Descrição:** TUBO FLEXÍVEL**Descrição Complementar:** Tubo Roscável branco PVC água fria de 25mm ou 3/4 com 3 metros de comprimento. . Produto em conformidade com a seguinte norma NBR 5626. Produto similar ao Cano Roscável branco PVC água fria 25mm ou 3/4´ 3m TIGRE.**Tratamento Diferenciado:** Tipo I - Participação Exclusiva de ME/EPP**Aplicabilidade Decreto 7174:** Não**Aplicabilidade Margem de Preferência:** Não**Quantidade:** 150**Unidade de fornecimento:** Br**Valor estimado:** R\$ 28,9300**Situação:** Homologado**Adjudicado para:** BRASIDAS EIRELI - ME , pelo melhor lance de R\$ 11,8000 e a quantidade de 150 Br .**Eventos do Item**

Evento	Data	Nome	Observações
Adjudicado	05/01/2016 17:46:38	-	Adjudicação em grupo da proposta. Fornecedor: BRASIDAS EIRELI - ME, CNPJ/CPF: 20.483.193/0001-96, Melhor lance: R\$ 11,8000

ITEM 116

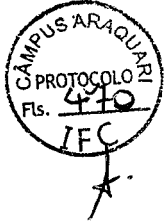

Cabos de Telefonia

Cabo para Telefone CCI Cinza Megatron

Código do Produto: 87984260



RS **0,48**/metro

[Comprar por Telefone](#)



troca fácil
compre na internet
e troque na loja



até 10x s/ juros
no Cartão *Celebre!*

Cabo para Telefone CCI Cinza Megatron

Código do Produto: 87984260

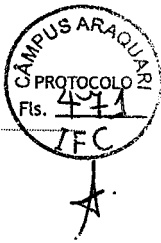

➤ PREGÃO ELETRÔNICO

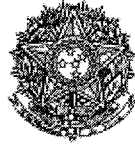

MINISTÉRIO DA EDUCAÇÃO
Universidade Federal da Paraíba
Centro de Formação de Tecnólogos

Termo de Homologação do Pregão Eletrônico
Nº 00014/2015 (SRP)

Às 16:06 horas do dia 22 de outubro de 2015, após constatada a regularidade dos atos procedimentais, a autoridade competente, Sr. TEREZINHA DOMICIANO DANTAS MARTINS, HOMOLOGA a adjudicação referente ao Processo nº 23074045923201517, Pregão nº 00014/2015.

Resultado da Homologação

Item: 1

Descrição: LUVA PVC

Descrição Complementar: LUVA LISA ROSCA 20MM X 1/2´

Tratamento Diferenciado: -

Aplicabilidade Decreto 7174: Não

Aplicabilidade Margem de Preferência: Não

Quantidade: 600

Valor estimado: R\$ 1,6000

Unidade de fornecimento: UNIDADE

Situação: Homologado

Adjudicado para: AREIA PARAFUSO COMERCIO DE MATERIAL DE CONSTRUCAO LTDA , pelo melhor lance de R\$ 0,2399 e a quantidade de 600 UNIDADE .

Eventos do Item

Evento	Data	Nome	Observações
Adjudicado	22/10/2015 14:59:24	-	Adjudicação em grupo da proposta. Fornecedor: AREIA PARAFUSO COMERCIO DE MATERIAL DE CONSTRUCAO LTDA, CNPJ/CPF: 02.886.660/0001-47, Melhor lance: R\$ 0,2399
Homologado	22/10/2015 16:08:57	TEREZINHA DOMICIANO DANTAS MARTINS	

Item: 2

Descrição: LUVA PVC

Descrição Complementar: LUVA PVC, NOME LUVA PVC

Tratamento Diferenciado: -

Aplicabilidade Decreto 7174: Não

Aplicabilidade Margem de Preferência: Não

Quantidade: 600

Valor estimado: R\$ 2,5000

Unidade de fornecimento: UNIDADE

Situação: Homologado

Adjudicado para: AREIA PARAFUSO COMERCIO DE MATERIAL DE CONSTRUCAO LTDA , pelo melhor lance de R\$ 0,5500 e a quantidade de 600 UNIDADE .

Eventos do Item

Evento	Data	Nome	Observações
Adjudicado	22/10/2015 14:59:24	-	Adjudicação em grupo da proposta. Fornecedor: AREIA PARAFUSO COMERCIO DE MATERIAL DE CONSTRUCAO LTDA, CNPJ/CPF: 02.886.660/0001-47, Melhor lance: R\$ 0,5500
Homologado	22/10/2015 16:08:59	TEREZINHA DOMICIANO DANTAS MARTINS	

Item: 3

Descrição: ADAPTADOR

16:25:56

02.886.660/0001-47, Melhor lance: R\$ 29,4990

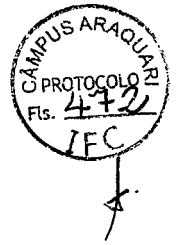

Homologado 22/10/2015
16:31:27 TEREZINHA
DOMICIANO
DANTAS
MARTINS

Item: 122**Descrição:** ACESSORIO DE CABO ELETRICO

Descrição Complementar: CABO PP FLEXÍVEL, 4 X 25,0MM , COMPOSTO POR CONDUTORES COM ENCORDOAMENTO CLASSE 5, ISOLAÇÃO, ENCHIMENTO E COBERTURA EM PVC ANTI-CHAMA, TEMPERATURA EM SERVIÇO CONTÍNUO 70°C, TENSÃO DE SERVIÇO ATÉ 450V, TENSÃO DE ISOLAMENTO 750 V COBERTURA NA COR PRETA, COM SELO DE CONFORMIDADE DO INMETRO, DEVENDO ATENDER A NBR NM 280 E NBR 13249.

Tratamento Diferenciado: -**Aplicabilidade Decreto 7174:** Não**Aplicabilidade Margem de Preferência:** Não**Quantidade:** 1.000**Valor estimado:** R\$ 42,0000**Unidade de fornecimento:** M**Situação:** Homologado

Adjudicado para: AREIA PARAFUSO COMERCIO DE MATERIAL DE CONSTRUCAO LTDA , pelo melhor lance de R\$ 39,1098 e a quantidade de 1.000 M .

Eventos do Item

Evento	Data	Nome	Observações
Adjudicado	22/10/2015 16:25:56	-	Adjudicação em grupo da proposta. Fornecedor: AREIA PARAFUSO COMERCIO DE MATERIAL DE CONSTRUCAO LTDA, CNPJ/CPF: 02.886.660/0001-47, Melhor lance: R\$ 39,1098
Homologado	22/10/2015 16:31:29	TEREZINHA DOMICIANO DANTAS MARTINS	

Item: 123**Descrição:** ACESSORIO DE CABO ELETRICO**Descrição Complementar:** CABO TELEFÔNICO SEM BLINDAGEM INT CCI 1 PAR.**Tratamento Diferenciado:** -**Aplicabilidade Decreto 7174:** Não**Aplicabilidade Margem de Preferência:** Não**Quantidade:** 4.000**Valor estimado:** R\$ 1,2000**Unidade de fornecimento:** M**Situação:** Homologado

Adjudicado para: CASA DA CONSTRUCAO LTDA - EPP , pelo melhor lance de R\$ 0,2700 e a quantidade de 4.000 M

Eventos do Item

Evento	Data	Nome	Observações
Adjudicado	22/10/2015 16:25:56	-	Adjudicação em grupo da proposta. Fornecedor: CASA DA CONSTRUCAO LTDA - EPP, CNPJ/CPF: 16.515.252/0001-93, Melhor lance: R\$ 0,2700
Homologado	22/10/2015 16:31:31	TEREZINHA DOMICIANO DANTAS MARTINS	

Item: 124**Descrição:** ACESSORIO DE CABO ELETRICO**Descrição Complementar:** CABO TELEFÔNICO SEM BLINDAGEM INT CCI 2 PAR.**Tratamento Diferenciado:** -**Aplicabilidade Decreto 7174:** Não**Aplicabilidade Margem de Preferência:** Não**Quantidade:** 2.000**Valor estimado:** R\$ 1,6000**Unidade de fornecimento:** M**Situação:** Homologado

Adjudicado para: CASA DA CONSTRUCAO LTDA - EPP , pelo melhor lance de R\$ 0,4100 e a quantidade de 2.000 M

Eventos do Item

Evento	Data	Nome	Observações
			Adjudicação em grupo da proposta. Fornecedor: CASA DA

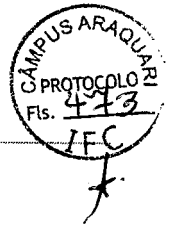

➤ PREGÃO ELETRÔNICO

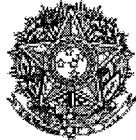

MINISTÉRIO DA EDUCAÇÃO
Universidade Federal da Paraíba
Prefeitura Universitária

Termo de Homologação do Pregão Eletrônico

Nº 00003/2016 (SRP)

Às 11:49 horas do dia 29 de abril de 2016, após constatada a regularidade dos atos procedimentais, a autoridade competente, Sr. JANDIR DE SANTANA, HOMOLOGA a adjudicação referente ao Processo nº 23074010314201628, Pregão nº 00003/2016.

Resultado da Homologação

GRUPO 1

Tratamento Diferenciado: Tipo I - Participação Exclusiva de ME/EPP

Aplicabilidade Margem de Preferência: Não

Valor estimado: R\$ 22.452,0000

Situação: Homologado

Adjudicado para: D. JUNIOR LIMA DA SILVA - ME , pelo melhor lance de R\$ 19.231,5000 e a quantidade de 0 .

Itens do grupo:

- 1 - ACESSÓRIO/COMPONENTE ELÉTRICO ELETRÔNICO
- 2 - ACESSÓRIO/COMPONENTE ELÉTRICO ELETRÔNICO
- 3 - ACESSÓRIO/COMPONENTE ELÉTRICO ELETRÔNICO
- 4 - ACESSÓRIO/COMPONENTE ELÉTRICO ELETRÔNICO
- 5 - ACESSÓRIO/COMPONENTE ELÉTRICO ELETRÔNICO
- 6 - ACESSÓRIO/COMPONENTE ELÉTRICO ELETRÔNICO
- 7 - ACESSÓRIO/COMPONENTE ELÉTRICO ELETRÔNICO
- 8 - ACESSÓRIO/COMPONENTE ELÉTRICO ELETRÔNICO
- 9 - ACESSÓRIO/COMPONENTE ELÉTRICO ELETRÔNICO
- 10 - ACESSÓRIO/COMPONENTE ELÉTRICO ELETRÔNICO
- 11 - ACESSÓRIO/COMPONENTE ELÉTRICO ELETRÔNICO
- 12 - ACESSÓRIO/COMPONENTE ELÉTRICO ELETRÔNICO
- 13 - ACESSÓRIO/COMPONENTE ELÉTRICO ELETRÔNICO
- 14 - ACESSÓRIO/COMPONENTE ELÉTRICO ELETRÔNICO
- 15 - ACESSÓRIO/COMPONENTE ELÉTRICO ELETRÔNICO
- 16 - ACESSÓRIO/COMPONENTE ELÉTRICO ELETRÔNICO

GRUPO 2

Tratamento Diferenciado: -

Aplicabilidade Margem de Preferência: Não

Valor estimado: R\$ 89.294,6500

Situação: Cancelado na aceitação

Itens do grupo:

- 17 - ACESSÓRIO/COMPONENTE ELÉTRICO ELETRÔNICO
- 18 - ACESSÓRIO/COMPONENTE ELÉTRICO ELETRÔNICO
- 19 - ACESSÓRIO/COMPONENTE ELÉTRICO ELETRÔNICO
- 20 - ACESSÓRIO/COMPONENTE ELÉTRICO ELETRÔNICO
- 21 - ACESSÓRIO/COMPONENTE ELÉTRICO ELETRÔNICO
- 22 - ACESSÓRIO/COMPONENTE ELÉTRICO ELETRÔNICO

**Item: 76 - GRUPO 4****Descrição:** ACESSÓRIO/COMPONENTE ELÉTRICO ELETRÔNICO**Descrição Complementar:** Cabo de alumínio multiplexado de 35,0 mm , tipo quadruplex (Neutro Nú + 3 condutores gravados fase 1, fase 2 e fase 3),auto-sustentado com isolamento sólida extrudada de polietileno (PE) ou termofixo (XLPE) para tensões até 0,6/1kV, conforme norma NBR 8182 .**Tratamento Diferenciado:** -**Aplicabilidade Margem de Preferência:** Não**Quantidade:** 2.000**Valor estimado:** R\$ 17,0300**Unidade de fornecimento:** M**Situação:** Homologado**Adjudicado para:** LEONARDO DE OLIVEIRA MACHADO CPF 086.763.116-33 - ME , pelo melhor lance de R\$ 11,1100 e a quantidade de 2.000 M .**Eventos do Item**

Evento	Data	Nome	Observações
Adjudicado	03/05/2016 09:24:16	-	Adjudicação individual da proposta. Fornecedor:LEONARDO DE OLIVEIRA MACHADO CPF 086.763.116-33 - ME, CNPJ/CPF:10.376.365/0001-79, Melhor lance : R\$ 11,1100
Homologado	03/05/2016 09:38:09	JANDIR DE SANTANA	

Item: 77 - GRUPO 4**Descrição:** ACESSÓRIO/COMPONENTE ELÉTRICO ELETRÔNICO**Descrição Complementar:** Cabo de alumínio multiplexado de 70,0 mm , tipo quadruplex (Neutro Nú + 3 condutores gravados fase 1, fase 2 e fase 3),auto-sustentado com isolamento sólida extrudada de polietileno (PE) ou termofixo (XLPE) para tensões até 0,6/1kV, conforme norma NBR 8182 .**Tratamento Diferenciado:** -**Aplicabilidade Margem de Preferência:** Não**Quantidade:** 2.000**Valor estimado:** R\$ 25,7500**Unidade de fornecimento:** M**Situação:** Homologado**Adjudicado para:** LEONARDO DE OLIVEIRA MACHADO CPF 086.763.116-33 - ME , pelo melhor lance de R\$ 18,7100 e a quantidade de 2.000 M .**Eventos do Item**

Evento	Data	Nome	Observações
Adjudicado	03/05/2016 09:24:16	-	Adjudicação individual da proposta. Fornecedor:LEONARDO DE OLIVEIRA MACHADO CPF 086.763.116-33 - ME, CNPJ/CPF:10.376.365/0001-79, Melhor lance : R\$ 18,7100
Homologado	03/05/2016 09:38:09	JANDIR DE SANTANA	

Item: 78 - GRUPO 5**Descrição:** ACESSÓRIO/COMPONENTE ELÉTRICO ELETRÔNICO**Descrição Complementar:** Caixa de inspeção de haste de aterramento com tampa 30x30x30 cm.**Tratamento Diferenciado:** Tipo I - Participação Exclusiva de ME/EPP**Aplicabilidade Margem de Preferência:** Não**Quantidade:** 100**Valor estimado:** R\$ 8,7200**Unidade de fornecimento:** UND**Situação:** Cancelado na aceitação**Eventos do Item**

Evento	Data	Nome	Observações
Cancelado na aceitação	15/04/2016 12:04:57	-	Item cancelado na aceitação. Motivo: Não houve vencedores por ter licitantes impedidos de licitar e o restante não houve interesse em negociação.
Homologado	29/04/2016 11:49:41	JANDIR DE SANTANA	

Item: 79 - GRUPO 5**Descrição:** ACESSÓRIO/COMPONENTE ELÉTRICO ELETRÔNICO**Descrição Complementar:** Caixa de medição CM 7, em chapa de aço segundo o padrão norma NDU 01 da ENERGISA PARAÍBA**Tratamento Diferenciado:** Tipo I - Participação Exclusiva de ME/EPP**Aplicabilidade Margem de Preferência:** Não**Quantidade:** 40**Unidade de fornecimento:** UND

**Valor estimado: R\$ 126,0000****Situação:** Cancelado na aceitação**Eventos do Item**

Evento	Data	Nome	Observações
Cancelado na aceitação	15/04/2016 12:04:57	-	Item cancelado na aceitação. Motivo: Não houve vencedores por ter licitantes impedidos de licitar e o restante não houve interesse em negociação.
Homologado	29/04/2016 11:49:41	JANDIR DE SANTANA	

Item: 80 - GRUPO 5**Descrição:** ACESSÓRIO/COMPONENTE ELÉTRICO ELETRÔNICO**Descrição Complementar:** Caixa de medição CM 9, em chapa de aço segundo o padrão norma NDU 01 da ENERGISA PARAÍBA**Tratamento Diferenciado:** Tipo I - Participação Exclusiva de ME/EPP**Aplicabilidade Margem de Preferência:** Não**Quantidade:** 10**Unidade de fornecimento:** UND**Valor estimado: R\$ 620,0000****Situação:** Cancelado na aceitação**Eventos do Item**

Evento	Data	Nome	Observações
Cancelado na aceitação	15/04/2016 12:04:57	-	Item cancelado na aceitação. Motivo: Não houve vencedores por ter licitantes impedidos de licitar e o restante não houve interesse em negociação.
Homologado	29/04/2016 11:49:41	JANDIR DE SANTANA	

Item: 81 - GRUPO 5**Descrição:** ACESSÓRIO/COMPONENTE ELÉTRICO ELETRÔNICO**Descrição Complementar:** Caixa de medição monofásica em policarbonato, segundo o padrão norma NDU 01 da ENERGISA PARAÍBA**Tratamento Diferenciado:** Tipo I - Participação Exclusiva de ME/EPP**Aplicabilidade Margem de Preferência:** Não**Quantidade:** 30**Unidade de fornecimento:** UND**Valor estimado: R\$ 70,2400****Situação:** Cancelado na aceitação**Eventos do Item**

Evento	Data	Nome	Observações
Cancelado na aceitação	15/04/2016 12:04:57	-	Item cancelado na aceitação. Motivo: Não houve vencedores por ter licitantes impedidos de licitar e o restante não houve interesse em negociação.
Homologado	29/04/2016 11:49:41	JANDIR DE SANTANA	

Item: 82 - GRUPO 5**Descrição:** ACESSÓRIO/COMPONENTE ELÉTRICO ELETRÔNICO**Descrição Complementar:** Caixa de medição trifásica em policarbonato, padrão energisa segundo o padrão norma NDU 01 da ENERGISA PARAÍBA**Tratamento Diferenciado:** Tipo I - Participação Exclusiva de ME/EPP**Aplicabilidade Margem de Preferência:** Não**Quantidade:** 30**Unidade de fornecimento:** UND**Valor estimado: R\$ 66,0000****Situação:** Cancelado na aceitação**Eventos do Item**

Evento	Data	Nome	Observações
Cancelado na aceitação	15/04/2016 12:04:57	-	Item cancelado na aceitação. Motivo: Não houve vencedores por ter licitantes impedidos de licitar e o restante não houve interesse em negociação.
Homologado	29/04/2016 11:49:41	JANDIR DE SANTANA	

Item: 83 - GRUPO 6**Descrição:** ACESSÓRIO/COMPONENTE ELÉTRICO ELETRÔNICO**Descrição Complementar:** Caixa de passagem para embutir em parede, tamanho 4x2?, reforçada. Fabricada em

± 16m 117

Olá visitante, cadastre-se ou acesse sua conta.

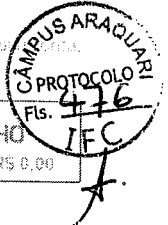

Buscar no site

CARRINHO 0 itens | R\$ 0,00

- NOVIDADES (PORTA CHAVES)
- CAIXAS DINHEIRO
- CLAVICULARIOS
- PLASTIFICADORAS
- EQUIPAMENTOS ESCRITÓRIO
- PLÁSTICOS (POLISEAL)
- APARELHOS P/ IMPRESSORA

Você está em: Página Inicial > Clavulários

Clavulário Porta chaves - 100 chaves

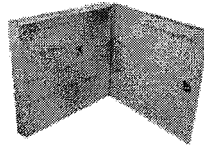

DESTAQUE

Clavulário:

Selecione

A Partir de: R\$ 155,60

ou 12x com juros de R\$ 14,70

• Ver todas as formas de pagamentos

Quantidade:

1

COMPRAR

- INDIQUE A UM AMIGO
- TIRE SUAS DÚVIDAS
- CONTINUAR COMPRANDO

Simulador de Frete

CEP: [] - [] CALCULAR FRETE

NOVIDADES

Cadastre-se e receba novidades por e-mail

seu e-mail

Cadastrar

- DESCRIÇÃO GERAL
- FORMAS DE PAGAMENTO
- COMENTÁRIOS

Descrição

Características Técnicas

Porta chaves Organizador de chaves em aço, com pintura eletrostática (Resistente a corrosão e arranhões). Porta com fechadura. Capacidade para 100 chaves. Dois furos superiores internos para fixação.

Utilização

Lojas de automóveis, condomínios, Estacionamentos, Comércio e Indústrias.

Dimensões

Tam: 46 (larg) x 40 (alt) x 5,5 (prof) cm

- Empresa
- Como comprar
- Segurança
- Envio
- Pagamento
- Tempo de Garantia
- Entre em contato conosco
- Central do Cliente

FORMAS DE PAGAMENTO

Pagamento à vista



Pagamento parcelado



ATENDIMENTO

(12) 3206-1077 - (12) 98120-9000



comercial@distrivaleautomacao.com.br

dercio@distrivaleautomacao.com.br

• Entre em contato conosco

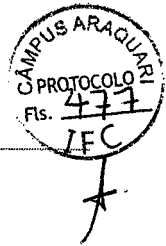

MINISTÉRIO DA EDUCAÇÃO
FUNDAÇÃO UNIVERSIDADE FEDERAL DO ABC

Termo de Homologação do Pregão Eletrônico
Nº 00016/2016 (SRP)

Às 17:58 horas do dia 12 de abril de 2016, após constatada a regularidade dos atos procedimentais, a autoridade competente, Sr. JULIO FRANCISCO BLUMETTI FACO, HOMOLOGA a adjudicação referente ao Processo nº 23006000110201692, Pregão nº 00016/2016.

Resultado da Homologação

GRUPO 1

Tratamento Diferenciado: Tipo I - Participação Exclusiva de ME/EPP

Aplicabilidade Margem de Preferência: Não

Valor estimado: R\$ 30.847,0000

Situação: Cancelado na aceitação

Itens do grupo:

- * 1 - CARREGADOR BATERIA
- * 2 - PILHA RECARREGAVEL
- * 3 - PILHA RECARREGAVEL

GRUPO 2

Tratamento Diferenciado: Tipo I - Participação Exclusiva de ME/EPP

Aplicabilidade Margem de Preferência: Não

Valor estimado: R\$ 11.934,5000

Situação: Cancelado na aceitação

Itens do grupo:

- * 4 - PILHA
- * 5 - PILHA
- * 6 - PILHA
- * 7 - PILHA
- * 8 - PILHA

GRUPO 3

Tratamento Diferenciado: Tipo I - Participação Exclusiva de ME/EPP

Aplicabilidade Margem de Preferência: Não

Valor estimado: R\$ 5.241,0000

Situação: Homologado

Adjudicado para: WZ UNIAO MONTAGEM E INSTALACOES INDUSTRIAIS LTDA - EPP , pelo melhor lance de R\$ 6.714,0000 , com valor negociado a R\$ 5.241,0000 e a quantidade de 0 .

Itens do grupo:

- * 9 - CARREGADOR BATERIA
- * 10 - BATERIA RECARREGÁVEL
- * 11 - BATERIA NÃO RECARREGÁVEL
- * 12 - BATERIA NÃO RECARREGÁVEL

GRUPO 4

Tratamento Diferenciado: Tipo I - Participação Exclusiva de ME/EPP

Aplicabilidade Margem de Preferência: Não

Valor estimado: R\$ 14.968,0000

Situação: Homologado

Adjudicado para: TROVO COMERCIAL ELETRICA LTDA - ME , pelo melhor lance de R\$ 14.795,0000 e a quantidade

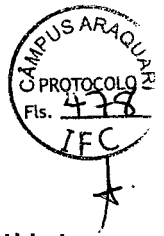
**Tratamento Diferenciado:** -**Aplicabilidade Margem de Preferência:** Não**Quantidade:** 50**Valor estimado:** R\$ 404,4000**Unidade de fornecimento:** lote com 30 unds.**Situação:** Homologado

Adjudicado para: BUFFALO COMERCIO E SERVICOS LTDA - ME , **pelo melhor lance de R\$ 289,9900 e a quantidade de 50 lote com 30 unds. .**

Eventos do Item

Evento	Data	Nome	Observações
Adjudicado	12/04/2016 17:24:29	-	Adjudicação individual da proposta. Fornecedor:BUFFALO COMERCIO E SERVICOS LTDA - ME, CNPJ/CPF:07.481.098/0001-95, Melhor lance : R\$ 289,9900
Homologado	12/04/2016 17:58:50	JULIO FRANCISCO BLUMETTI FACO	

Item: 26 - GRUPO 6**Descrição:** CADEADO

Descrição Complementar: Cadeado. Tamanho 30x55x13,5 mm (LxAxP). Grupo de 60 cadeados com o mesmo segredo. Corpo em latão maciço. Haste em aço cementada e cromada. Dupla trava. 4 pinos. Acompanha chaves em latão. Atender à norma ABNT NBR 15271. Demais especificações conforme Termo de Referência (Anexo I) do Edital.

Tratamento Diferenciado: -**Aplicabilidade Margem de Preferência:** Não**Quantidade:** 25**Valor estimado:** R\$ 808,8000**Unidade de fornecimento:** lote com 60 unds.**Situação:** Homologado

Adjudicado para: BUFFALO COMERCIO E SERVICOS LTDA - ME , **pelo melhor lance de R\$ 499,9900 e a quantidade de 25 lote com 60 unds. .**

Eventos do Item

Evento	Data	Nome	Observações
Adjudicado	12/04/2016 17:24:29	-	Adjudicação individual da proposta. Fornecedor:BUFFALO COMERCIO E SERVICOS LTDA - ME, CNPJ/CPF:07.481.098/0001-95, Melhor lance : R\$ 499,9900
Homologado	12/04/2016 17:58:50	JULIO FRANCISCO BLUMETTI FACO	

Item: 27 - GRUPO 6**Descrição:** CADEADO

Descrição Complementar: Cadeado. Tamanho 30x55x13,5 mm (LxAxP). Grupo de 100 cadeados com o mesmo segredo. Corpo em latão maciço. Haste em aço cementada e cromada. Dupla trava. 4 pinos. Acompanha chaves em latão. Atender à norma ABNT NBR 15271. Demais especificações conforme Termo de Referência (Anexo I) do Edital.

Tratamento Diferenciado: -**Aplicabilidade Margem de Preferência:** Não**Quantidade:** 10**Valor estimado:** R\$ 1.348,0000**Unidade de fornecimento:** lote com 100 unds.**Situação:** Homologado

Adjudicado para: BUFFALO COMERCIO E SERVICOS LTDA - ME , **pelo melhor lance de R\$ 839,9900 e a quantidade de 10 lote com 100 unds. .**

Eventos do Item

Evento	Data	Nome	Observações
Adjudicado	12/04/2016 17:24:29	-	Adjudicação individual da proposta. Fornecedor:BUFFALO COMERCIO E SERVICOS LTDA - ME, CNPJ/CPF:07.481.098/0001-95, Melhor lance : R\$ 839,9900
Homologado	12/04/2016 17:58:50	JULIO FRANCISCO BLUMETTI FACO	

Item: 28**Descrição:** CLAVICULÁRIO

Descrição Complementar: Clavicularário. Capacidade para 30 chaves. Armário em chapa de aço fosfatizada, com pintura epóxi na cor cinza. Suportes para pendurar chaveiros, com identificação sequencial por números. Fechadura tipo yale. Acompanha índice para controle das chaves. Medidas aproximadas: 22x40x6 cm (LxAxP), sendo admitido variação de 5cm. Demais especificações conforme Termo de Referência (Anexo I) do Edital.

Tratamento Diferenciado: Tipo I - Participação Exclusiva de ME/EPP

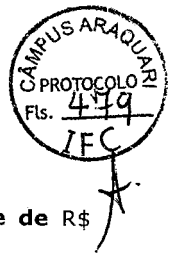

Aplicabilidade Decreto 7174: Não
Aplicabilidade Margem de Preferência: Não
Quantidade: 60
Valor estimado: R\$ 195,3000

Unidade de fornecimento: Und.
Situação: Homologado

Adjudicado para: PONTUAL MATERIAIS PARA ESCRITORIO E INFORMATICA LTDA - , pelo melhor lance de R\$ 128,0000 e a quantidade de 60 Und. .

Eventos do Item

Evento	Data	Nome	Observações
Adjudicado	12/04/2016 17:24:35	-	Adjudicação em grupo da proposta. Fornecedor: PONTUAL MATERIAIS PARA ESCRITORIO E INFORMATICA LTDA -, CNPJ/CPF: 63.933.584/0001-78, Melhor lance: R\$ 128,0000
Homologado	12/04/2016 17:58:33	JULIO FRANCISCO BLUMETTI FACO	

Item: 29

Descrição: CLAVICULÁRIO

Descrição Complementar: Claviculario. Capacidade para 60 chaves. Armário em chapa de aço fosfatizada, com pintura epóxi na cor cinza. Suportes para pendurar chaveiros, com identificação sequencial por números. Fechadura tipo yale. Acompanha índice para controle das chaves. Medidas aproximadas: 40x40x6 cm (LxAxP), sendo admitido variação de 4cm.. Demais especificações conforme Termo de Referência (Anexo I) do Edital.

Tratamento Diferenciado: Tipo I - Participação Exclusiva de ME/EPP

Aplicabilidade Decreto 7174: Não
Aplicabilidade Margem de Preferência: Não
Quantidade: 50
Valor estimado: R\$ 257,6300

Unidade de fornecimento: Und.
Situação: Homologado

Adjudicado para: PONTUAL MATERIAIS PARA ESCRITORIO E INFORMATICA LTDA - , pelo melhor lance de R\$ 174,0000 e a quantidade de 50 Und. .

Eventos do Item

Evento	Data	Nome	Observações
Adjudicado	12/04/2016 17:24:35	-	Adjudicação em grupo da proposta. Fornecedor: PONTUAL MATERIAIS PARA ESCRITORIO E INFORMATICA LTDA -, CNPJ/CPF: 63.933.584/0001-78, Melhor lance: R\$ 174,0000
Homologado	12/04/2016 17:58:36	JULIO FRANCISCO BLUMETTI FACO	

Item: 30

Descrição: CLAVICULÁRIO

Descrição Complementar: Claviculario. Capacidade para 100 chaves. Armário em chapa de aço fosfatizada, com pintura epóxi na cor cinza. Suportes para pendurar chaveiros, com identificação sequencial por números. Fechadura tipo yale. Acompanha índice para controle das chaves. Medidas aproximadas: 47x52x9 cm (LxAxP), sendo admitido variação de 4cm.. Demais especificações conforme Termo de Referência (Anexo I) do Edital.

Tratamento Diferenciado: Tipo I - Participação Exclusiva de ME/EPP

Aplicabilidade Decreto 7174: Não
Aplicabilidade Margem de Preferência: Não
Quantidade: 30
Valor estimado: R\$ 205,8000

Unidade de fornecimento: Und.
Situação: Homologado

Adjudicado para: PONTUAL MATERIAIS PARA ESCRITORIO E INFORMATICA LTDA - , pelo melhor lance de R\$ 200,0000 e a quantidade de 30 Und. .

Eventos do Item

Evento	Data	Nome	Observações
Adjudicado	12/04/2016 17:24:36	-	Adjudicação em grupo da proposta. Fornecedor: PONTUAL MATERIAIS PARA ESCRITORIO E INFORMATICA LTDA -, CNPJ/CPF: 63.933.584/0001-78, Melhor lance: R\$ 200,0000
Homologado	12/04/2016 17:58:39	JULIO FRANCISCO BLUMETTI FACO	



Seja bem vindo, visitante! Você pode entrar ou Criar uma conta.

[PÁGINA INICIAL](#)

[LISTA DE DESEJOS \(0\)](#)

[MINHA CONTA](#)

[FINALIZAR PEDIDO](#)

[PROMOÇÕES](#)

Pesquisa por:

[PESQUISAR](#)

[Mapa da Loja](#)

[Ver Carrinho](#)

[Contate-nos](#)

[Home](#) » [CLAVICULARIO ORGANIZADO PARA 100 CHAVES EM AÇO](#)

CATEGORTAS

- [Claviculário](#)
- [Cofres Diversos](#)
- [Gaveteiros](#)
- [Linha Papelaria](#)
- [Niqueladoras](#)
- [Produtos diversos](#)

CLAVICULÁRIO ORGANIZADO PARA 100 CHAVES EM AÇO

Fabricantes: Multiforte
Código do produto: CHV100
Disponibilidade: Em estoque

Preço: R\$155,00

Qtd:

[COMPRAR](#)

[Colocar na lista de desejos](#)

[Adicionar à comparação](#)



0 comentários | [Fazer um comentário](#)

[Compartilhar](#)

INFORMAÇÃO

- [Sobre Nós](#)
- [Informações de Entrega](#)
- [Política de Privacidade](#)
- [Termos e Condições](#)
- [Contate-nos](#)
- [Mapa do site](#)

CONTA

- [Login](#)
- [Registrar](#)
- [Esqueci minha senha](#)
- [Minha conta](#)
- [Lista de desejos](#)
- [Histórico de pedidos](#)
- [Downloads](#)
- [Devoluções](#)
- [Transações](#)
- [Boletim informativo](#)

DESCRIÇÃO

Características Técnicas:

Organizador de chaves em aço, com pintura eletrostática.

Porta com chave. Capacidade para 100 chaves. Dois furos superiores internos para fixação.

Dimensões:

Tam: 47 (larg) x 41 (alt) x 5,5 (prof) cm

Peso 3,480 kg

PRODUTOS RELACIONADOS (14)

AFILIADO

- [Login](#)
- [Registrar](#)
- [Esqueci minha senha](#)
- [Minha conta](#)
- [Opções de pagamento](#)
- [Código de afiliado](#)
- [Transações](#)

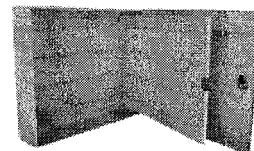
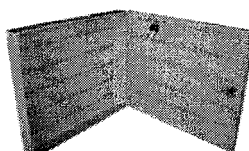
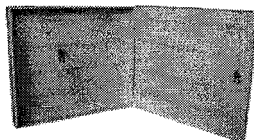

0 item(ns) - R\$0,00

Crinção BZE

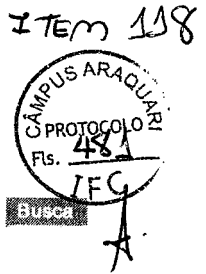

Início [Opportunidades](#) [Serviços](#) [Termo de uso](#) [Quem Somos](#) [Fale conosco](#) [Formulários de Dimensionamento](#)

[Busca Avançada](#) [IDias](#)

[Minha Conta](#) [Status do Pedido](#) [Lista de Presentes](#) [Vale Brinde](#) [Ver Carrinho](#) [Entrar ou Criar uma conta](#)

Categorias

- MATERIAIS ELÉTRICOS
- AUTOMAÇÃO
- BOMBAS
- ENERGIA SOLAR
- IRRIGAÇÃO
- AGRICULTURA PROTEGIDA
- TUBOS E CONEXÕES
 - Amarelo
 - Duro
 - Hydroconex
 - Krona
 - Superduto
 - Viqua

Novos Produtos

Aspersor P5 com rosca externa de 1/2" - PC C/ 5 Unidades

R\$ 79,50

[Comprar](#)

Kit Microaspersão Completo Plasnova 31 l/h bocal grafite

R\$ 260,00

[Comprar](#)

Kit Microaspersão Completo Plasnova 43 l/h bocal verde claro

R\$ 260,00

[Comprar](#)

Kit Microaspersão Completo Plasnova 46 l/h bocal bege

R\$ 260,00

[Comprar](#)

Kit Microaspersão Completo Plasnova 63 l/h bocal amarelo

R\$ 260,00

[Comprar](#)

Nossas Novidades

Seu Primeiro Nome:

Seu Endereço de E-Mail:

[Inscreva-me](#)

Início [TUBOS E CONEXÕES](#) União Soldável 20 mm - KRONA
Início [TUBOS E CONEXÕES](#) [Krona](#) União Soldável 20 mm - KRONA

União Soldável 20 mm - KRONA

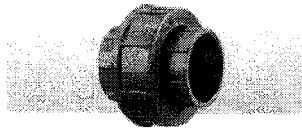

Curtir

Preço: R\$ 3,70

REF: 33

Peso: 80 Grams

Envio: Calculado ao finalizar

Quantidade:

[Adicionar](#)

[Adicionar para Lista de Presentes](#)

Clique no botão abaixo para adicionar o União Soldável 20 mm - KRONA para sua lista de presentes.

[Adicione a Favoritos](#)

Produtos Relacionados

União Soldável 25 mm - KRONA
R\$ 4,00

União Soldável 32 mm - KRONA
R\$ 7,50

União Soldável 40 mm - KRONA
R\$ 16,00

União Soldável 50 mm - KRONA
R\$ 17,50

Recentemente visualizados...

União Soldável 20 mm - KRONA
R\$ 3,70

[Comprar](#)

Descrição do Produto

Digite uma descrição para este produto aqui...

Localizar Produtos Similares por Categoria

[TUBOS E CONEXÕES](#)
[TUBOS E CONEXÕES](#) [Krona](#)

Comentários do Produto

Este produto não recebeu nenhum comentário ainda. Seja o primeiro a comentar sobre este produto!

[Comentar](#)

Produto similar



Luva Soldável 20 mm Krona
R\$ 0,25

[Comprar](#)

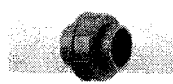

União Soldável 25 mm - KRONA
R\$ 4,00

[Comprar](#)



Joelho Soldável 90° 60mm KRONA
R\$ 15,00

[Comprar](#)



Bucha redução soldável curta 25 X 20 Krona
R\$ 0,25

[Comprar](#)



Meu Perfil | Meu endereço

Meus Pedidos

Central de Atendimento

Chat

Televendas (11) 4065 7777

Search bar with the word "BUSCAR" inside.

100% seguro

TVs e Video Eletrodomésticos Câmeras & Filmadoras Celulares & Telefones Informática Portáteis Móveis Saúde & Beleza Games Utilidades Domésticas Esporte & Lazer

Livros Ferramentas DVDs & Blu-Ray Automotivo Brinquedos Bebês Papelaria Cama, Mesa e Banho Relógios Malas Tablets Volta às aulas Ver todos

Casasbahia.com.br > Casa e Construção > Hidráulica > Registros

Joclamar Mater. Elétricos

Réles, Disjuntores, Inversores ABB Soft-Start ABB, Cabos Condumax...

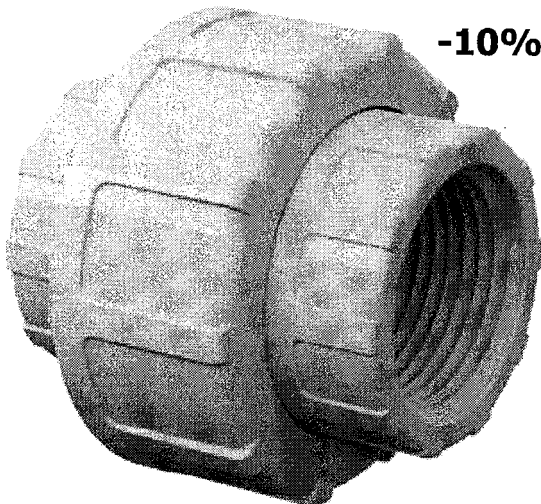
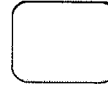

-10%

União Com Rosca 1/2 Tigre

(Cód. Item 5547580)

Outros produtos Tigre

2

Vendido e entregue por Marsen Lar & Construção

De: R\$ 4,65

Por: **R\$4,23**

Comprar

Economia de: R\$ 0,42

Calcule o frete e o prazo de entrega estimados para sua região. Dúvidas? Saiba mais

Informe seu CEP:

Input field for CEP (postal code).

Ok

Não sei meu CEP

Clique aqui e confira todas as formas de pagamento

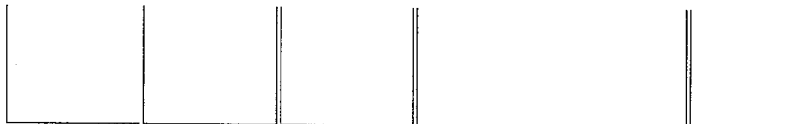

Aproveite e Compre Junto



Sapateira Artni Aço Cromado 21 Pares 18021 - 1 Peça

De: 119,00

Por: **69,90**

1x de R\$ 69,90 sem juros

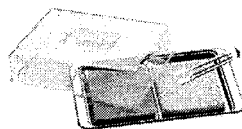

Conjunto p/ Frios Brinox Átina 1413/100 c/ 3 Peças

De: 45,00

Por: **33,90**

1x de R\$ 33,90 sem juros

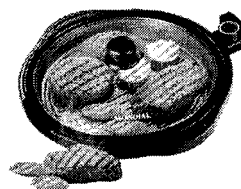

Grill Mondial Redondo Smart Grill G-04

De: 148,90

Por: **110,90**

1x de R\$ 110,90 sem juros

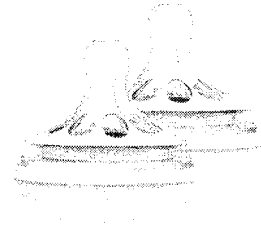

Bico de Mamadeira Philips Avent Número 2 SCF652/27 Transparente

Por: **26,90**

1x de R\$ 26,90 sem juros

Detalhes do produto: Tigre: União Com Rosca 1/2 Tigre

Descrição:A União com Rosca Tigre, é fabricada em PVC rígido para a linha de água fria.Características:Bitola: 1/2"Modelo: União com Rosca TigreMaterial: PVC Cor: BrancaMarca: Tigre



PREGÃO ELETRÔNICO



GOVERNO DO ESTADO DO RIO GRANDE DO NORTE
Procuradora-Geral de Justiça Adjunta do Estado do Rio Grande do Norte

Termo de Homologação do Pregão Eletrônico

Nº 00021/2015 (SRP)

Às 11:15 horas do dia 16 de julho de 2015, após constatada a regularidade dos atos procedimentais, a autoridade competente, Sr. JOVINO PEREIRA DA COSTA SOBRINHO, HOMOLOGA a adjudicação referente ao Processo nº 83.780/2014, Pregão nº 00021/2015.

Resultado da Homologação**GRUPO 1****Tratamento Diferenciado:** -**Aplicabilidade Margem de Preferência:** Não**Valor estimado:** R\$ 12.190,4800**Situação:** Homologado

Adjudicado para: MARIA DE FATIMA DA SILVA NUNES - ME , **pelo melhor lance de R\$ 12.184,1100 e a quantidade de 0 .**

Itens do grupo:

- * 1 - TUBO PVC SOLDÁVEL
- * 2 - TUBO PVC SOLDÁVEL
- * 3 - TUBO PVC SOLDÁVEL
- * 4 - TUBO PVC SOLDÁVEL
- * 5 - TUBO PVC SOLDÁVEL
- * 6 - TUBO PVC SOLDÁVEL
- * 7 - CONEXÃO HIDRÁULICA
- * 8 - CONEXÃO HIDRÁULICA
- * 9 - CONEXÃO HIDRÁULICA
- * 10 - CONEXÃO HIDRÁULICA
- * 11 - CONEXÃO HIDRÁULICA
- * 12 - CONEXÃO HIDRÁULICA
- * 13 - CONEXÃO HIDRÁULICA
- * 14 - CONEXÃO HIDRÁULICA
- * 15 - CONEXÃO HIDRÁULICA
- * 16 - CONEXÃO HIDRÁULICA
- * 17 - CONEXÃO HIDRÁULICA
- * 18 - CONEXÃO HIDRÁULICA
- * 19 - LUVA PVC
- * 20 - LUVA PVC
- * 21 - LUVA PVC
- * 22 - LUVA PVC
- * 23 - LUVA PVC
- * 24 - LUVA PVC

**Descrição:** REGISTRO ESFERA**Descrição Complementar:** Registro esfera vs compacto roscável com bitola de 1', pvc, água fria**Tratamento Diferenciado:** -**Aplicabilidade Margem de Preferência:** Não**Quantidade:** 10**Valor estimado:** R\$ 22,3800**Unidade de fornecimento:** unidade**Situação:** Homologado

Adjudicado para: MARIA DE FATIMA DA SILVA NUNES - ME , pelo melhor lance de R\$ 22,3800 e a quantidade de 10 unidade .

Eventos do Item

Evento	Data	Nome	Observações
Adjudicado	06/07/2015 12:00:44	-	Adjudicação individual da proposta. Fornecedor: MARIA DE FATIMA DA SILVA NUNES - ME, CNPJ/CPF: 02.151.940/0001-07, Melhor lance : R\$ 22,3800
Homologado	16/07/2015 11:15:35	JOVINO PEREIRA DA COSTA SOBRINHO	

Item: 73 - GRUPO 1**Descrição:** REGISTRO ESFERA**Descrição Complementar:** Registro esfera vs compacto roscável com bitola de 1.1/4', pvc, água fria**Tratamento Diferenciado:** -**Aplicabilidade Margem de Preferência:** Não**Quantidade:** 10**Valor estimado:** R\$ 27,2600**Unidade de fornecimento:** unidade**Situação:** Homologado

Adjudicado para: MARIA DE FATIMA DA SILVA NUNES - ME , pelo melhor lance de R\$ 27,2600 e a quantidade de 10 unidade .

Eventos do Item

Evento	Data	Nome	Observações
Adjudicado	06/07/2015 12:00:44	-	Adjudicação individual da proposta. Fornecedor: MARIA DE FATIMA DA SILVA NUNES - ME, CNPJ/CPF: 02.151.940/0001-07, Melhor lance : R\$ 27,2600
Homologado	16/07/2015 11:15:35	JOVINO PEREIRA DA COSTA SOBRINHO	

Item: 74 - GRUPO 1**Descrição:** UNIÃO SOLDÁVEL**Descrição Complementar:** União soldável em pvc não reciclado com bitola de 20mm, pvc, água fria**Tratamento Diferenciado:** -**Aplicabilidade Margem de Preferência:** Não**Quantidade:** 20**Valor estimado:** R\$ 3,5900**Unidade de fornecimento:** unidade**Situação:** Homologado

Adjudicado para: MARIA DE FATIMA DA SILVA NUNES - ME , pelo melhor lance de R\$ 3,5900 e a quantidade de 20 unidade .

Eventos do Item

Evento	Data	Nome	Observações
Adjudicado	06/07/2015 12:00:44	-	Adjudicação individual da proposta. Fornecedor: MARIA DE FATIMA DA SILVA NUNES - ME, CNPJ/CPF: 02.151.940/0001-07, Melhor lance : R\$ 3,5900
Homologado	16/07/2015 11:15:35	JOVINO PEREIRA DA COSTA SOBRINHO	

Item: 75 - GRUPO 1**Descrição:** UNIÃO SOLDÁVEL**Descrição Complementar:** União soldável em pvc não reciclado com bitola de 25mm, pvc, água fria**Tratamento Diferenciado:** -

Digite o nome, código, ou a marca do produto e tecla ENTER

Pisos e
Revestimentos

Banheiro

Cozinha e
Lavanderia

Pintura

Iluminação

Elétrica

Ar e
Ventilação

Ferramentas

+ Todos os
Departamentos

CasaShow > Hidráulica > Conexões > Conexão para Água

FOTOS

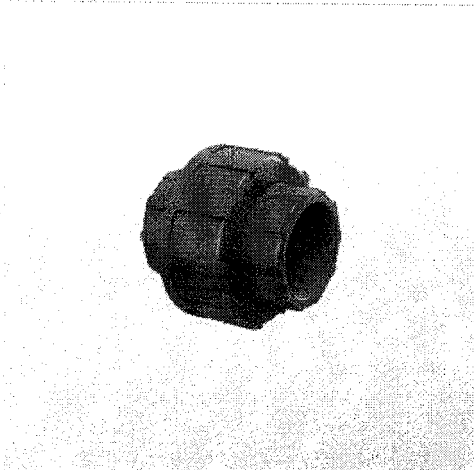

*Imagem meramente ilustrativa, confira abaixo as especificações do item.



União Soldável 32mm Tigre

(cód: 5108364)

★ ★ ★ ★ ★ (1 Avaliação)

De: R\$ 8,90

Por:

R\$ 7,56

Economia de R\$ 1,34

Veja outras opções de
parcelamento

- 1 +

COMPRAR

Recomende no Clube Casa Show

RECOMENDAR

Verifique disponibilidade,
Frete e Prazo



Adesivo Pvc Frasco 850g Tigre

De: R\$ 49,90
Por: R\$ 42,42

R\$ 7,56

COMPRAR JUNTO
com acessórios

QUEM VIU ESTE PRODUTO, VIU TAMBÉM

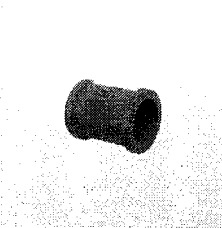

Luva Soldável 32mm Tigre

Por: R\$ 1,90

em 1x de R\$ 1,90

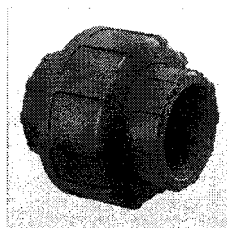

União Soldável 25mm Tigre

Por: R\$ 5,90

em 1x de R\$ 5,90

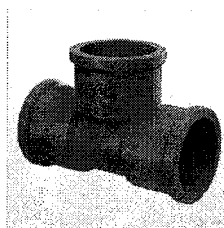

Te 90 Soldável 32mm Tigre

Por: R\$ 2,90

em 1x de R\$ 2,90

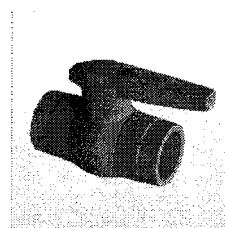

Registro Esfera VS Compacto
Tigre 32mm Soldável

Por: R\$ 28,90

em 1x de R\$ 28,90

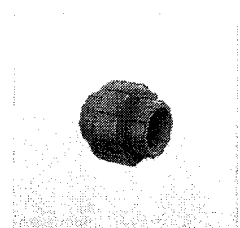

União Soldável 50mm Tigre

Por: R\$ 28,90

em 1x de R\$ 28,90

DESCRIÇÃO

União soldável Tigre. A União soldável para reparos e ligamentos em equipamentos que necessitem ser retirados possuem um novo conceito em qualidade, e resistência, são funcionais, além de terem todos os encaixes para manuseio e manutenção da linha.

ESPECIFICAÇÕES

 [Conectar com Facebook](#)



[Ver todos](http://www.amoedo.com.br/) (http://www.amoedo.com.br/)

[Casa e Decoração](http://www.amoedo.com.br/casa-decoracao/) (http://www.amoedo.com.br/casa-decoracao/)

[\(http://www.amoedo.com.br/checkout/cart/\)](http://www.amoedo.com.br/checkout/cart/)



[Iluminação](http://www.amoedo.com.br/iluminacao-8/) (http://www.amoedo.com.br/iluminacao-8/)



[Climatização](http://www.amoedo.com.br/climatizacao/) (http://www.amoedo.com.br/climatizacao/)



[Pisos e Revestimentos](http://www.amoedo.com.br/pisos-e-revestimentos/) (http://www.amoedo.com.br/pisos-e-revestimentos/)



[Construção](http://www.amoedo.com.br/construcao-1/) (http://www.amoedo.com.br/construcao-1/)

Você está em: [Início](http://www.amoedo.com.br/) (http://www.amoedo.com.br/) > [União Soldável PVC 32mm - Tigre](#)

[Acabamento](http://www.amoedo.com.br/acabamento-4/) (http://www.amoedo.com.br/acabamento-4/)

[Ferramentas e EPI](http://www.amoedo.com.br/ferramentas-epi/) (http://www.amoedo.com.br/ferramentas-epi/)

[le...](#) (http://www.amoedo.com.br/le...)

União Soldável PVC 32mm - Tigre

União em PVC da linha Soldável, de 32mm.

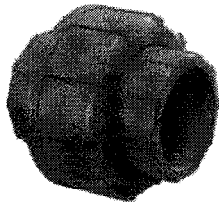

De: ~~R\$ 11,94~~

Por: **R\$ 9,90 À VISTA**

Quantidade:

1

COMPRAR

Adicionar ao carrinho

[Adicionar aos Favoritos](https://www.amoedo.com.br/wishlist/index/add/product/1492/) (https://www.amoedo.com.br/wishlist/index/add/product/1492/)

Descrição

União Soldável PVC 32mm - Tigre

Informações Adicionais

GEMCO - Cód. Item 234542

[Dê Sua Opinião Sobre o Produto](#)

Cód.: 234542

http://www.amoedo.com.br/media/catalog/product/cache/1/image/9df78eab33525d08d6e5fb3d27136e95/f/i/file_6_36.jpeg

Contar

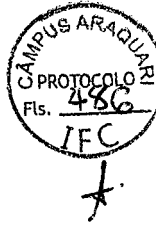

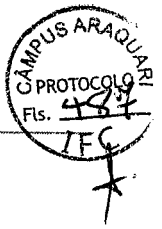

PREGÃO ELETRÔNICO

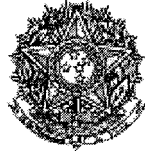

GOVERNO DO ESTADO DO RIO GRANDE DO NORTE
Procuradora-Geral de Justiça Adjunta do Estado do Rio Grande do Norte

Termo de Homologação do Pregão Eletrônico

Nº 00021/2015 (SRP)

Às 11:15 horas do dia 16 de julho de 2015, após constatada a regularidade dos atos procedimentais, a autoridade competente, Sr. JOVINO PEREIRA DA COSTA SOBRINHO, HOMOLOGA a adjudicação referente ao Processo nº 83.780/2014, Pregão nº 00021/2015.

Resultado da Homologação**GRUPO 1****Tratamento Diferenciado:** -**Aplicabilidade Margem de Preferência:** Não**Valor estimado:** R\$ 12.190,4800**Situação:** Homologado

Adjudicado para: MARIA DE FATIMA DA SILVA NUNES - ME , **pelo melhor lance de R\$ 12.184,1100 e a quantidade de 0 .**

Itens do grupo:

- 1 - TUBO PVC SOLDÁVEL
- 2 - TUBO PVC SOLDÁVEL
- 3 - TUBO PVC SOLDÁVEL
- 4 - TUBO PVC SOLDÁVEL
- 5 - TUBO PVC SOLDÁVEL
- 6 - TUBO PVC SOLDÁVEL
- 7 - CONEXÃO HIDRÁULICA
- 8 - CONEXÃO HIDRÁULICA
- 9 - CONEXÃO HIDRÁULICA
- 10 - CONEXÃO HIDRÁULICA
- 11 - CONEXÃO HIDRÁULICA
- 12 - CONEXÃO HIDRÁULICA
- 13 - CONEXÃO HIDRÁULICA
- 14 - CONEXÃO HIDRÁULICA
- 15 - CONEXÃO HIDRÁULICA
- 16 - CONEXÃO HIDRÁULICA
- 17 - CONEXÃO HIDRÁULICA
- 18 - CONEXÃO HIDRÁULICA
- 19 - LUVA PVC
- 20 - LUVA PVC
- 21 - LUVA PVC
- 22 - LUVA PVC
- 23 - LUVA PVC
- 24 - LUVA PVC

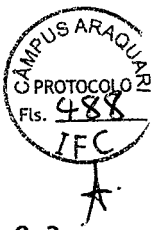
**Aplicabilidade Margem de Preferência:** Não**Quantidade:** 20**Valor estimado:** R\$ 4,3900**Unidade de fornecimento:** unidade**Situação:** Homologado

Adjudicado para: MARIA DE FATIMA DA SILVA NUNES - ME , **pelo melhor lance de R\$ 4,3900 e a quantidade de 20 unidade .**

Eventos do Item

Evento	Data	Nome	Observações
Adjudicado	06/07/2015 12:00:44	-	Adjudicação individual da proposta. Fornecedor: MARIA DE FATIMA DA SILVA NUNES - ME, CNPJ/CPF: 02.151.940/0001-07, Melhor lance : R\$ 4,3900
Homologado	16/07/2015 11:15:35	JOVINO PEREIRA DA COSTA SOBRINHO	

Item: 76 - GRUPO 1**Descrição:** UNIÃO SOLDÁVEL**Descrição Complementar:** União soldável em pvc não reciclado com bitola de 32mm, pvc, água fria**Tratamento Diferenciado:** -**Aplicabilidade Margem de Preferência:** Não**Quantidade:** 20**Valor estimado:** R\$ 7,4700**Unidade de fornecimento:** unidade**Situação:** Homologado

Adjudicado para: MARIA DE FATIMA DA SILVA NUNES - ME , **pelo melhor lance de R\$ 7,4700 e a quantidade de 20 unidade .**

Eventos do Item

Evento	Data	Nome	Observações
Adjudicado	06/07/2015 12:00:44	-	Adjudicação individual da proposta. Fornecedor: MARIA DE FATIMA DA SILVA NUNES - ME, CNPJ/CPF: 02.151.940/0001-07, Melhor lance : R\$ 7,4700
Homologado	16/07/2015 11:15:35	JOVINO PEREIRA DA COSTA SOBRINHO	

Item: 77 - GRUPO 1**Descrição:** UNIÃO SOLDÁVEL**Descrição Complementar:** União soldável em pvc não reciclado com bitola de 40mm, pvc, água fria**Tratamento Diferenciado:** -**Aplicabilidade Margem de Preferência:** Não**Quantidade:** 10**Valor estimado:** R\$ 15,4400**Unidade de fornecimento:** unidade**Situação:** Homologado

Adjudicado para: MARIA DE FATIMA DA SILVA NUNES - ME , **pelo melhor lance de R\$ 15,4400 e a quantidade de 10 unidade .**

Eventos do Item

Evento	Data	Nome	Observações
Adjudicado	06/07/2015 12:00:44	-	Adjudicação individual da proposta. Fornecedor: MARIA DE FATIMA DA SILVA NUNES - ME, CNPJ/CPF: 02.151.940/0001-07, Melhor lance : R\$ 15,4400
Homologado	16/07/2015 11:15:35	JOVINO PEREIRA DA COSTA SOBRINHO	

Item: 78 - GRUPO 1**Descrição:** UNIÃO SOLDÁVEL**Descrição Complementar:** União soldável em pvc não reciclado com bitola de 50mm, pvc, água fria**Tratamento Diferenciado:** -**Aplicabilidade Margem de Preferência:** Não**Quantidade:** 10**Valor estimado:** R\$ 19,5700**Unidade de fornecimento:** unidade**Situação:** Homologado



Central de atendimento

Orçamentos
Compras online

Meu cadastro Login Fale conosco

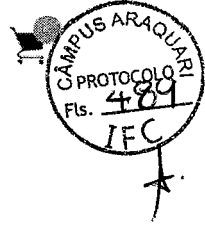

Departamentos

Busca de Produtos

BUSCA

Página inicial | Metais e Acessórios | Válvula | Válvula Escoamento

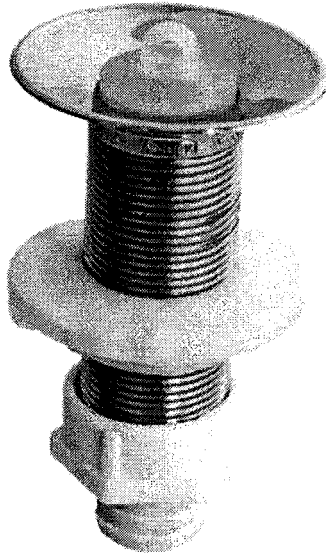

VÁLVULA LAVATÓRIO CROMADO COM UNHO SEM LADRÃO VAL4/AS - ASTRA

REF. 42

R\$ 12,18

ou à vista no boleto

R\$11,57

Digite a quantidade desejada:

peças(s) = 0 caixa(s)

Ver formas de pagamento

Calcule o frete

CEP:

Recomende este produto

Compartilhe:

Descrição do produto

Especificações técnicas

Vídeo do produto

Indique a um amigo

Avalie este produto

Descrição do produto

Marca:

Astra

Linha:

Soldável

Material:

PVC

Cor:

Marrom

Indicado para:

Escoar água.

Insira seu nome

Insira seu e-mail

CADASTRAR



LISTA DE PRESENTES



CONHEÇA NOSSAS LOJAS



PORTAL INSTITUCIONAL



CURSOS BALAROTI



TRABALHE CONOSCO



BLOG BALAROTI



2ª VIA DE SUA FATURA

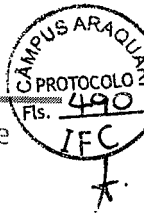

Compre pelo Telefone (51) 3061.0558

Bem-vindo!

Cliente



Todo Site O que você está procurando...

Home Hidráulica Válvulas Válvula Lavatório

PRÓXIMO

ANTERIOR

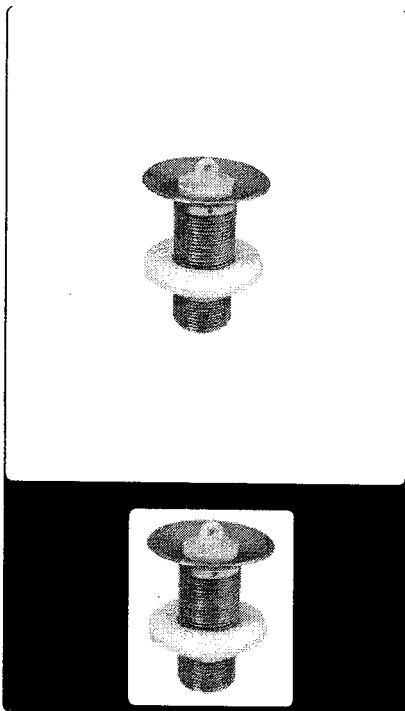

comentário(s)

Disponibilidade: Em estoque

Código: 21608

Fornecedor: ASTRA

Unidade: Peça

R\$9,58

Qtd: 1

Comprar

Lista de Desejos

Comparar

Enviar por E-mail QR Code

Veja Também



R\$43,90



Valvula Lavatorio 1602 C R\$37,50



R\$20,50

Descrição

Características

Tags

Revisão

Trocas / Devoluções

POR QUE COMPRAR CONOSCO:

A Ferragem Thony te oferece soluções e facilidades para construir, reformar e organizar. Buscando sempre proporcionar uma agradável

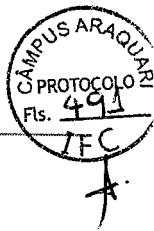

➤ PREGÃO ELETRÔNICO



MINISTÉRIO DA DEFESA
Comando da Aeronáutica
Comando-Geral de Operações Aéreas
II Comando Aéreo Regional
Base Aérea de Fortaleza

Termo de Homologação do Pregão Eletrônico

Nº 00035/2015 (SRP)

Às 17:45 horas do dia 18 de fevereiro de 2016, após constatada a regularidade dos atos procedimentais, a autoridade competente, Sr. FREDERICO CASARINO, HOMOLOGA a adjudicação referente ao Processo nº 67221027305201520, Pregão nº 00035/2015.

Resultado da Homologação

Item: 1

Descrição: CONEXÃO HIDRÁULICA

Descrição Complementar: ABRAÇADEIRA PARA TUBO PVC ROSCÁVEL, COR BRANCA, BITOLA 3/4 POLEGADA

Tratamento Diferenciado: Tipo I - Participação Exclusiva de ME/EPP

Aplicabilidade Decreto 7174: Não

Aplicabilidade Margem de Preferência: Não

Quantidade: 50

Unidade de fornecimento: UN

Valor estimado: R\$ 1,3100

Situação: Homologado

Adjudicado para: MATEUS GUERRA DE FARIAS - ME , pelo melhor lance de R\$ 1,0500 e a quantidade de 50 UN .

Eventos do Item

Evento	Data	Nome	Observações
Adjudicado	03/12/2015 14:37:20	-	Adjudicação em grupo da proposta. Fornecedor: MATEUS GUERRA DE FARIAS - ME, CNPJ/CPF: 14.124.286/0001-21, Melhor lance: R\$ 1,0500
Homologado	18/02/2016 17:45:21	FREDERICO CASARINO	

Item: 2

Descrição: CONEXÃO HIDRÁULICA

Descrição Complementar: ABRAÇADEIRA PARA TUBO SOLDÁVEL, MATERIAL PVC RÍGIDO, NA COR MARROM, BITOLA 25 MM

Tratamento Diferenciado: Tipo I - Participação Exclusiva de ME/EPP

Aplicabilidade Decreto 7174: Não

Aplicabilidade Margem de Preferência: Não

Quantidade: 52

Unidade de fornecimento: UN

Valor estimado: R\$ 1,6400

Situação: Homologado

Adjudicado para: MATEUS GUERRA DE FARIAS - ME , pelo melhor lance de R\$ 1,4000 e a quantidade de 52 UN .

Eventos do Item

Evento	Data	Nome	Observações
Adjudicado	03/12/2015 14:37:20	-	Adjudicação em grupo da proposta. Fornecedor: MATEUS GUERRA DE FARIAS - ME, CNPJ/CPF: 14.124.286/0001-21, Melhor lance: R\$ 1,4000
Homologado	18/02/2016 17:45:23	FREDERICO CASARINO	



Quantidade: 158
Valor estimado: R\$ 71,7700

Unidade de fornecimento: UN
Situação: Homologado

Adjudicado para: MATEUS GUERRA DE FARIAS - ME , pelo melhor lance de R\$ 10,0000 e a quantidade de 158 UN .

Eventos do Item

Evento	Data	Nome	Observações
Adjudicado	03/12/2015 14:42:21	-	Adjudicação em grupo da proposta. Fornecedor: MATEUS GUERRA DE FARIAS - ME, CNPJ/CPF: 14.124.286/0001-21, Melhor lance: R\$ 10,0000
Homologado	18/02/2016 18:04:06	FREDERICO CASARINO	

Item: 363

Descrição: VÁLVULA

Descrição Complementar: VÁLVULA DE ESCOAMENTO SEM LADRÃO PARA TANQUE, CROMADO

Tratamento Diferenciado: Tipo I - Participação Exclusiva de ME/EPP

Aplicabilidade Decreto 7174: Não

Aplicabilidade Margem de Preferência: Não

Quantidade: 128

Unidade de fornecimento: UN

Valor estimado: R\$ 46,2600

Situação: Homologado

Adjudicado para: MATEUS GUERRA DE FARIAS - ME , pelo melhor lance de R\$ 12,5000 e a quantidade de 128 UN .

Eventos do Item

Evento	Data	Nome	Observações
Adjudicado	03/12/2015 14:42:21	-	Adjudicação em grupo da proposta. Fornecedor: MATEUS GUERRA DE FARIAS - ME, CNPJ/CPF: 14.124.286/0001-21, Melhor lance: R\$ 12,5000
Homologado	18/02/2016 18:04:08	FREDERICO CASARINO	

Item: 364

Descrição: VÁLVULA

Descrição Complementar: VÁLVULA DE PÉ PVC COM CRIVO SOLDÁVEL, COR MARROM, BITOLA 32 MM

Tratamento Diferenciado: Tipo I - Participação Exclusiva de ME/EPP

Aplicabilidade Decreto 7174: Não

Aplicabilidade Margem de Preferência: Não

Quantidade: 74

Unidade de fornecimento: UN

Valor estimado: R\$ 36,6500

Situação: Homologado

Adjudicado para: CENTER SPONCHIADO LTDA - EPP , pelo melhor lance de R\$ 11,0500 e a quantidade de 74 UN .

Eventos do Item

Evento	Data	Nome	Observações
Adjudicado	03/12/2015 14:42:21	-	Adjudicação em grupo da proposta. Fornecedor: CENTER SPONCHIADO LTDA - EPP, CNPJ/CPF: 04.418.934/0001-07, Melhor lance: R\$ 11,0500
Homologado	18/02/2016 18:04:10	FREDERICO CASARINO	

Item: 365

Descrição: VÁLVULA

Descrição Complementar: VÁLVULA DE PÉ PVC COM CRIVO SOLDÁVEL, COR MARROM, BITOLA 40 MM

Tratamento Diferenciado: Tipo I - Participação Exclusiva de ME/EPP

Aplicabilidade Decreto 7174: Não

Aplicabilidade Margem de Preferência: Não

Quantidade: 74

Unidade de fornecimento: UN

Valor estimado: R\$ 48,6900

Situação: Homologado

Adjudicado para: CENTER SPONCHIADO LTDA - EPP , pelo melhor lance de R\$ 22,0000 e a quantidade de 74 UN .

Olá, visitante, seja bem vindo! Clique aqui e faça o seu cadastro.

[Minha Conta](#)

[Indique a loja](#)

[Meus Pedidos](#)

NaGaragem

Busca por palavra chave

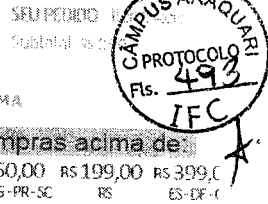

Confira toda a loja **AUTO** **CASA** **ELETRICA** **FERRAMENTAS** **JARDIM E LAZER** **LIMPEZA** **PINTURA** **REFORMA**

7% DE DESCONTO BOLETO/DEPOSITO

+ TODO SITE 4X SEM JUROS +

FRETE GRÁTIS
PESO MÁXIMO 10KG
Para os estados:

Nas compras acima de:
R\$ 100,00 SP
R\$ 150,00 RJ-MG-PR-SC
R\$ 199,00 RS
R\$ 399,00 ES-DF-CE

- DEPARTAMENTOS
- Auto
- Casa
- Elétrica
- Ferramentas
- Infantil
- Jardim e Lazer
- Limpeza
- Pintura
- Reforma

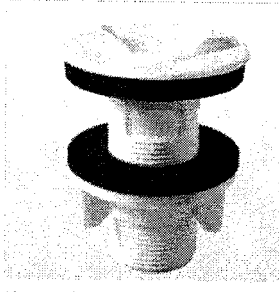

Válvula PVC com e sem Ladrão Pia/Lavatório 7/8 - Plena

Ref. 4800 - Fabricante: Plena

R\$ 5,60

EM 4X DE R\$ 1,40 SEM JUROS

R\$ 5,21

7% DE DESCONTO NO BOLETO

COMPRAR

[Mais detalhes sobre o produto](#)

*Imagem ilustrativa

Compartilhe

Parcelamento

Indique este produto a um amigo.

Opine sobre este produto.



Número de parcelas	Valor de cada parcela	Valor total parcelado
1x sem juros	R\$ 5,60	R\$ 5,60
2x sem juros	R\$ 2,80	R\$ 5,60
3x sem juros	R\$ 1,87	R\$ 5,60
4x sem juros	R\$ 1,40	R\$ 5,60
5x com juros	R\$ 1,19	R\$ 5,95
6x com juros	R\$ 1,00	R\$ 6,00

*Demais condições de pagamento disponíveis no fechamento do pedido

LOJAS EXCLUSIVAS



+ de 50 produtos em promoção

[Clique aqui](#)

Descrição

Permite o escoamento e bloqueio da água no lavatório.

Benefícios:

- Abertura opcional para ladrão através de película que pode ser removida.
- Resiste à água quente.

Avaliações dos clientes:

Este produto ainda não recebeu avaliações de clientes. Clique aqui e seja o primeiro a avaliá-lo.

Histórico de navegação:

Válvula PVC com e se



R\$ 5,60

Termos mais pesquisados no site

3m abraçadeira algodão **alicate** antiderrapante **aplicador** ar condicionado auto brilho **autoshine** batida de pedra **boina** boina de espuma **boinas** Borrifador
brinquedo carnauba **cera** cera 3m cera rapida 3m clay bar cola quente **COLORGIN** COLORGIN SPRAY command compressor cone couro **CRISTALIZADOR** **cromado**
desengraxante dip shine dry **dry wash** **drywash** **duratto** envelopamento escova **esponja** estopa **fita** fita 3m Fita Crepe fita dupla face Fita Dupla Face de Silico
fita isolante flanela Irwin lâmpada Lanterna lavagem a seco **Lincoln** Lixa lustrador **luva** luxcar m105 mangueira martelo mascara mascaramento massa de polir
MAXI RUBBER meguiar **meguiars** microfibra mothers norton nxt **pano** **pano microfibra** perol perola pet pincel pistola plc pneu polidor
polimento **POLITRIZ** **POWER REVEST** power revest preto power revest verniz preto fosco primer **pulverizador** **quebra cabeça** redutor

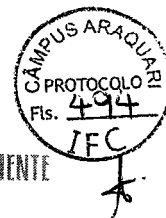

INSTITUCIONAL

Empresa
Trabalhe conosco

OPERACIONAL

Home
Caminho de compras
Pedidos anteriores
Logoff
Ajuda

NORMAS DO SITE

Política de privacidade
Entregas
Meios de pagamento
Trocas e devoluções
Frete Grátis

PARTICIPE

Indique a loja
Novidades por e-mail

ATENDIMENTO AO CLIENTE

Fale conosco
pelo telefone (11) 4391-4252
de segunda a sexta-feira
das 9h as 17h



NaGaragem
5.210 curtidas

Curtir Página



Seja o primeiro de seus amigos a curtir isso.



SELOS E SEGURANÇA

Obit

Em avaliação
16/06/16

COMPRA SEGURA

SSL
SECURE SITE

FORMA DE ENVIO



ou Transportadora

COMPARTILHE



CONTATO

pedido@nagaragem.com.br

FORMAS DE PAGAMENTO

MoIP

BOLETO

VISA

VISA Electron

MasterCard

Amex

pagseguro

Debitos

MasterCard

VISA

pagseguro

VISA





[televentas 24h](#) [alendimento](#) [meus pedidos](#) [minha conta](#) [loja mais próxima](#) [cartão americanas.com](#)

buscar

olá, faça seu login
ou cadastre-se

minha conta
0 item

[compre por departamento](#) [aquecedores](#) [inverno](#) [mercadinho](#) [loja de organização](#) [oferta do dia](#)

Válvula Plena Branca Para Lavatório Com E Sem Ladrão 7/8 (código do produto: 14422230)

☆☆☆☆☆ [Escrever a primeira avaliação](#)

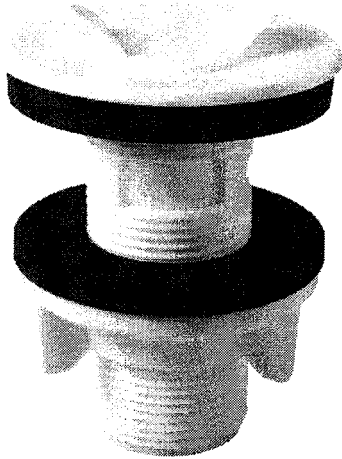

R\$ 3,92

últimas unidades
vendido e entregue por marson

cartão americanas.com
R\$ 3,92
ganha até 11 pontos

frete e prazo:

CEP -

[não sei meu CEP](#)

[informações do produto](#)

[avaliação dos clientes](#)

os mais clicados

Smartphone Motorola Moto G 3ª
Geração Colors Dual Chip Android
5.1 Tela HD 5" 16GB 4G Câmera ...

(533)

de R\$ 1.199,00 por

R\$ 879,00

8x de 109,88 sem juros

cartão americanas.com
R\$ 829,00 até 15x sem juros

[veja a regra](#)

+motorola

Smartphone Samsung Galaxy J5
Duos Dual Chip Desbloqueado
Android 5.1 Tela 5" 16GB 4G Wi-Fi...

de R\$ 1.199,00 por

R\$ 889,00

5x de 177,80 sem juros

cartão americanas.com
até 5x de **R\$ 177,80**

+samsung

Smartphone Samsung Galaxy On7
Dual Chip Desbloqueado Android
5.1 Tela 5.5" 8GB 4G 13MP ...

(299)

de R\$ 999,00 por

R\$ 849,00

10x de 84,90 sem juros

cartão americanas.com
1x de **R\$ 766,22**

[veja a regra](#)

+samsung

Smartphone Motorola Moto G 3ª
Geração Dual Chip Android 5.1 Tela
5" 8GB 4G Câmera 13MP...

(212)

de R\$ 1.149,00 por

R\$ 879,00

8x de 109,88 sem juros

cartão americanas.com
R\$ 835,05 até 15x sem juros

[veja a regra](#)

+motorola

novidades mais vendidas



Para seu usuário em CasasBahia.com.br | Meus Pedidos | Atendimento | Dúvidas frequentes | Televendas (11) 3107-2711

Search bar with 'Buscar' button

100% seguro

- TVs e Vídeo
- Eletrodomésticos
- Câmeras & Filmadoras
- Celulares & Telefones
- Informática
- Portáteis
- Móveis
- Saúde & Beleza
- Games
- Utilidades Domésticas
- Esporte & Lazer
- Livros
- Ferramentas
- DVDs & Blu-Ray
- Automotivo
- Brinquedos
- Bebês
- Papelaria
- Cama, Mesa e Banho
- Relógios
- Malas
- Produtos Chineses
- Ver todos

Casasbahia.com.br > Casa e Construção > Banheiro e Acessórios > Pias, Cubas e Lavatórios

PLAÇA CONSTRUI

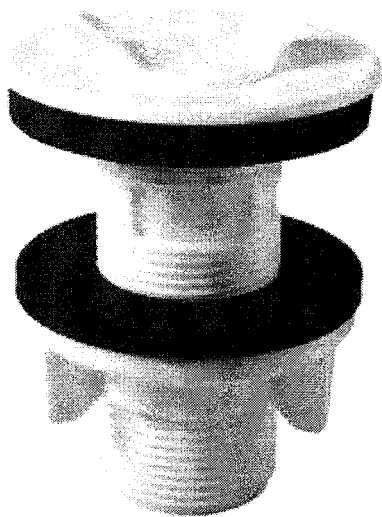
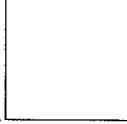

Válvula Plena Branca Para Lavatório Com E Sem Ladrão 7/8

(Cód. Item 5538645)
Outros produtos Plena

1

Vendido e entregue por Marson Lar & Construção

Por: **R\$3,92**

Comprar

Calcule o frete e o prazo de entrega estimados para sua região. Dúvidas? Saiba mais

Informe seu CEP:

Ok Não sei meu CEP

Clique aqui e confira todas as formas de pagamento

Price box: R\$ 25,90

Quem procura este item também se interessa por

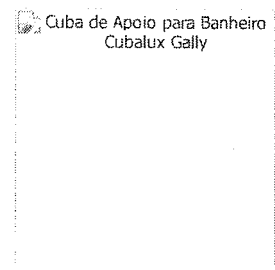

Cuba de Apoio para Banheiro Cubalux Gally
De: 226,47
Por: **R\$174,21**
2x de R\$ 87,10 sem juros

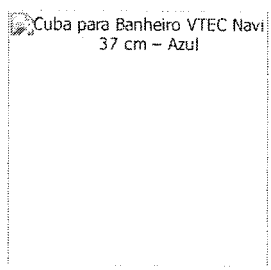

Cuba para Banheiro VTEC Navi 37 cm - Azul
De: 159,90
Por: **R\$124,90**
2x de R\$ 62,45 sem juros

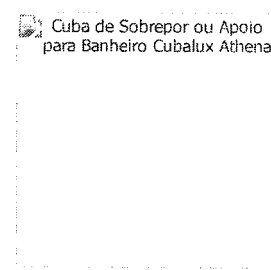

Cuba de Sobrepor ou Apoio para Banheiro Cubalux Athena
De: 145,24
Por: **R\$111,73**
1x de R\$ 111,73 sem juros

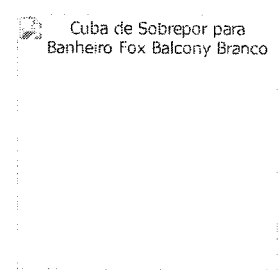

Cuba de Sobrepor para Banheiro Fox Balcony Branco
De: 272,51
Por: **R\$172,18**
2x de R\$ 86,09 sem juros

Aproveite e Compre Junto



MINISTÉRIO DA EDUCAÇÃO
Universidade Federal de Santa Catarina
Pró-Reitoria de Administração

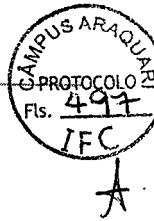

Termo de Homologação do Pregão Eletrônico

Nº 00174/2015 (SRP)

Às 17:39 horas do dia 30 de agosto de 2015, após constatada a regularidade dos atos procedimentais, a autoridade competente, Sr. ANTONIO CARLOS MONTEZUMA BRITO, HOMOLOGA a adjudicação referente ao Processo nº 23080011347201525, Pregão nº 00174/2015.

Resultado da Homologação

Item: 1

Descrição: AREIA

Descrição Complementar: AREIA, TIPO SAIBROSA, GRANULOMETRIA FINA

Tratamento Diferenciado: Tipo I - Participação Exclusiva de ME/EPP

Aplicabilidade Decreto 7174: Não

Aplicabilidade Margem de Preferência: Não

Quantidade: 20

Unidade de fornecimento: METRO CÚBICO

Valor estimado: R\$ 63,0000

Situação: Homologado

Adjudicado para: SCHMIDT SERVICOS & COMERCIO LTDA - ME , pelo melhor lance de R\$ 60,0000 e a quantidade de 20 METRO CÚBICO .

Eventos do Item

Evento	Data	Nome	Observações
Adjudicado	28/08/2015 16:02:10	-	Adjudicação em grupo da proposta. Fornecedor: SCHMIDT SERVICOS & COMERCIO LTDA - ME, CNPJ/CPF: 17.229.409/0001-87, Melhor lance: R\$ 60,0000
Homologado	30/08/2015 17:39:34	ANTONIO CARLOS MONTEZUMA BRITO	

Item: 2

Descrição: BRITA

Descrição Complementar: BRITA, MATERIAL ROCHA TRITURADA, TAMANHO BRITA 2

Tratamento Diferenciado: Tipo I - Participação Exclusiva de ME/EPP

Aplicabilidade Decreto 7174: Não

Aplicabilidade Margem de Preferência: Não

Quantidade: 20

Unidade de fornecimento: METRO CÚBICO

Valor estimado: R\$ 76,2000

Situação: Homologado

Adjudicado para: SCHMIDT SERVICOS & COMERCIO LTDA - ME , pelo melhor lance de R\$ 70,0000 e a quantidade de 20 METRO CÚBICO .

Eventos do Item

Evento	Data	Nome	Observações
Adjudicado	28/08/2015 16:02:10	-	Adjudicação em grupo da proposta. Fornecedor: SCHMIDT SERVICOS & COMERCIO LTDA - ME, CNPJ/CPF: 17.229.409/0001-87, Melhor lance: R\$ 70,0000
Homologado	30/08/2015 17:39:35	ANTONIO CARLOS MONTEZUMA	

**Item: 3****Descrição:** CIMENTO PORTLAND**Descrição Complementar:** CIMENTO PORTLAND, MATERIAL CLINKER, TIPO COMUM**Tratamento Diferenciado:** Tipo I - Participação Exclusiva de ME/EPP**Aplicabilidade Decreto 7174:** Não**Aplicabilidade Margem de Preferência:** Não**Quantidade:** 20**Unidade de fornecimento:** SACO 50,00 KG**Valor estimado:** R\$ 26,2571**Situação:** Homologado

Adjudicado para: SCHMIDT SERVICOS & COMERCIO LTDA - ME , pelo melhor lance de R\$ 46,0000 , com valor negociado a R\$ 26,2500 e a quantidade de 20 SACO 50,00 KG .

Eventos do Item

Evento	Data	Nome	Observações
Adjudicado	28/08/2015 16:02:10	-	Adjudicação em grupo da proposta. Fornecedor: SCHMIDT SERVICOS & COMERCIO LTDA - ME, CNPJ/CPF: 17.229.409/0001-87, Melhor lance: R\$ 46,0000, Valor Negociado: R\$ 26,2500
Homologado	30/08/2015 17:39:36	ANTONIO CARLOS MONTEZUMA BRITO	

Item: 4**Descrição:** BARRO**Descrição Complementar:** BARRO, APARÊNCIA VISUAL AVERMELHADO, APLICAÇÃO ARGAMASSA PARA CONSTRUÇÃO**Tratamento Diferenciado:** Tipo I - Participação Exclusiva de ME/EPP**Aplicabilidade Decreto 7174:** Não**Aplicabilidade Margem de Preferência:** Não**Quantidade:** 20**Unidade de fornecimento:** METRO CÚBICO**Valor estimado:** R\$ 45,0000**Situação:** Homologado

Adjudicado para: SCHMIDT SERVICOS & COMERCIO LTDA - ME , pelo melhor lance de R\$ 43,0000 e a quantidade de 20 METRO CÚBICO .

Eventos do Item

Evento	Data	Nome	Observações
Adjudicado	28/08/2015 16:02:10	-	Adjudicação em grupo da proposta. Fornecedor: SCHMIDT SERVICOS & COMERCIO LTDA - ME, CNPJ/CPF: 17.229.409/0001-87, Melhor lance: R\$ 43,0000
Homologado	30/08/2015 17:39:36	ANTONIO CARLOS MONTEZUMA BRITO	

Item: 5**Descrição:** BRITA

Descrição Complementar: PEDRA BRITA - TIPO BICA CORRIDA BRITA, MATERIAL PEDRA MOÍDA, TIPO BICA CORRIDA, APLICAÇÃO BASE PARA ASFALTO, ESPECIFICAÇÕES: OS AGREGADOS UTILIZADOS OBTIDOS A PARTIR DA BRITAGEM E CLASSIFICAÇÃO DE ROCHA SÃ DEVEM SER CONSTITUÍDOS POR FRAGMENTOS DUROS, LIMPOS E DURÁVEIS, LIVRES DE EXCESSO DE PARTÍCULAS LAMELARES OU ALONGADAS, MACIAS OU DE FÁCIL DESINTEGRAÇÃO, ASSIM COMO DE OUTRAS SUBSTÂNCIAS OU CONTAMINAÇÕES PREJUDICIAIS. DESGASTE NO ENSAIO DE ABRASÃO LOS ANGELES, CONFORME NBR NM 51, INFERIOR A 50%. EQUIVALENTE DE AREIA DO AGREGADO MIÚDO, CONFORME NBR 12052, SUPERIOR A 55%. ÍNDICE DE FORMA SUPERIOR A 0,5 E PORCENTAGEM DE PARTÍCULAS LAMELARES INFERIOR A 10%, CONFORME NBR 6954. A PERDA NO ENSAIO DE DURABILIDADE, CONFORME DNER ME 089(4), EM CINCO CICLOS, COM SOLUÇÃO DE SULFATO DE SÓDIO, DEVE SER INFERIOR A 20%, E COM SULFATO DE MAGNÉSIO INFERIOR A 30%. GRANULOMETRIA. A GRANULOMETRIA DA BICA CORRIDA DE SER CONFORME NBR NM 248

Tratamento Diferenciado: Tipo I - Participação Exclusiva de ME/EPP**Aplicabilidade Decreto 7174:** Não**Aplicabilidade Margem de Preferência:** Não**Quantidade:** 600**Unidade de fornecimento:** METRO CÚBICO**Valor estimado:** R\$ 70,2133**Situação:** Homologado



MINISTÉRIO DA DEFESA
Comando do Exército
Comando Militar do Planalto
Comando da 11ª Região Militar
Prefeitura Militar de Brasília

Termo de Homologação do Pregão Eletrônico

Nº 00006/2015 (SRP)

Às 09:24 horas do dia 18 de dezembro de 2015, após constatada a regularidade dos atos procedimentais, a autoridade competente, Sr. FERNANDO MIRANDA DO CARMO, HOMOLOGA a adjudicação referente ao Processo nº 64482034363201541, Pregão nº 00006/2015.

Resultado da Homologação

Item: 1

Descrição: ALGARISMO DE ACO

Descrição Complementar: ALGARISMO DE ACO, NOME ALGARISMO DE ACO - ALGARISMO METÁLICO PARA PORTA NR '0', DIMENSÕES 4 X 2 CM, COM PARAFUSO, A ESCOLHER NO ATO DO PEDIDO

Tratamento Diferenciado: -

Aplicabilidade Decreto 7174: Não

Aplicabilidade Margem de Preferência: Não

Quantidade: 1.040

Unidade de fornecimento: UND

Valor estimado: R\$ 17,1800

Situação: Homologado

Adjudicado para: LICITARE PRODUTOS, MATERIAIS E SERVICOS LTDA - EPP , pelo melhor lance de R\$ 2,9500 e a quantidade de 1.040 UND .

Eventos do Item

Evento	Data	Nome	Observações
Adjudicado	17/12/2015 16:30:11	-	Adjudicação em grupo da proposta. Fornecedor: LICITARE PRODUTOS, MATERIAIS E SERVICOS LTDA - EPP, CNPJ/CPF: 18.641.075/0001-17, Melhor lance: R\$ 2,9500
Homologado	18/12/2015 09:24:18	FERNANDO MIRANDA DO CARMO	

Item: 2

Descrição: ALGARISMO DE ACO

Descrição Complementar: ALGARISMO DE ACO, NOME ALGARISMO DE ACO - ALGARISMO METÁLICO PARA PORTA NR '1', DIMENSÕES 4 X 2 CM, COM PARAFUSO, A ESCOLHER NO ATO DO PEDIDO

Tratamento Diferenciado: -

Aplicabilidade Decreto 7174: Não

Aplicabilidade Margem de Preferência: Não

Quantidade: 1.040

Unidade de fornecimento: UND

Valor estimado: R\$ 17,1800

Situação: Homologado

Adjudicado para: COMERCIO DE MATERIAIS DE CONSTRUÇOES CAVALHEIROS LTDA - , pelo melhor lance de R\$ 1,5000 e a quantidade de 1.040 UND .

Eventos do Item

Evento	Data	Nome	Observações
Adjudicado	17/12/2015 16:30:11	-	Adjudicação em grupo da proposta. Fornecedor: COMERCIO DE MATERIAIS DE CONSTRUÇOES CAVALHEIROS LTDA -, CNPJ/CPF: 21.875.005/0001-38, Melhor lance: R\$ 1,5000

**Item: 71****Descrição:** BRITA**Descrição Complementar:** BRITA, NOME PEDRA BRITADA - BRITA, FRAGMENTOS DE ROCHA TRITURADA MECANICAMENTE, PARA CONSTRUÇÃO EM GERAL, ISENTA DE IMPUREZAS E OUTROS MATERIAIS COMO ARGILA OU TERROSOS, CLASSIFICAÇÃO GRANULOMÉTRICA 1, EMBALADA EM SACO DE 20 KG.**Tratamento Diferenciado:** -**Aplicabilidade Decreto 7174:** Não**Aplicabilidade Margem de Preferência:** Não**Quantidade:** 26.300**Unidade de fornecimento:** SACO**Valor estimado:** R\$ 6,2100**Situação:** Homologado**Adjudicado para:** ALMEIDA DIAS MATERIAL DE CONSTRUCAO LTDA - EPP, pelo melhor lance de R\$ 2,9500 e a quantidade de 26.300 SACO.**Eventos do Item**

Evento	Data	Nome	Observações
Adjudicado	17/12/2015 16:31:00	-	Adjudicação em grupo da proposta. Fornecedor: ALMEIDA DIAS MATERIAL DE CONSTRUCAO LTDA - EPP, CNPJ/CPF: 08.335.195/0001-32, Melhor lance: R\$ 2,9500
Homologado	18/12/2015 09:27:35	FERNANDO MIRANDA DO CARMO	

Item: 72**Descrição:** BRITA**Descrição Complementar:** BRITA, NOME PEDRA BRITADA - BRITA, FRAGMENTOS DE ROCHA TRITURADA MECANICAMENTE, PARA CONSTRUÇÃO EM GERAL, ISENTA DE IMPUREZAS E OUTROS MATERIAIS COMO ARGILA OU TERROSOS, CLASSIFICAÇÃO GRANULOMÉTRICA 0.**Tratamento Diferenciado:** -**Aplicabilidade Decreto 7174:** Não**Aplicabilidade Margem de Preferência:** Não**Quantidade:** 14.060**Unidade de fornecimento:** M**Valor estimado:** R\$ 116,9500**Situação:** Homologado**Adjudicado para:** COMERCIO DE MATERIAIS DE CONSTRUÇOES CAVALHEIROS LTDA -, pelo melhor lance de R\$ 60,2000 e a quantidade de 14.060 M.**Eventos do Item**

Evento	Data	Nome	Observações
Adjudicado	17/12/2015 16:31:00	-	Adjudicação em grupo da proposta. Fornecedor: COMERCIO DE MATERIAIS DE CONSTRUÇOES CAVALHEIROS LTDA -, CNPJ/CPF: 21.875.005/0001-38, Melhor lance: R\$ 60,2000
Homologado	18/12/2015 09:27:38	FERNANDO MIRANDA DO CARMO	

Item: 73**Descrição:** BRITA**Descrição Complementar:** BRITA, NOME PEDRA BRITADA - BRITA, FRAGMENTOS DE ROCHA TRITURADA MECANICAMENTE, PARA CONSTRUÇÃO EM GERAL, ISENTA DE IMPUREZAS E OUTROS MATERIAIS COMO ARGILA, OU TERROSOS, CLASSIFICAÇÃO GRANULOMÉTRICA 1.**Tratamento Diferenciado:** -**Aplicabilidade Decreto 7174:** Não**Aplicabilidade Margem de Preferência:** Não**Quantidade:** 14.080**Unidade de fornecimento:** M**Valor estimado:** R\$ 116,9500**Situação:** Homologado**Adjudicado para:** GUARA COMERCIO DE MATERIAL DE CONSTRUCAO LTDA - ME, pelo melhor lance de R\$ 83,9900 e a quantidade de 14.080 M.**Eventos do Item**

Evento	Data	Nome	Observações
			Adjudicação em grupo da proposta. Fornecedor: GUARA COMERCIO



Adjudicado 17/12/2015 - DE MATERIAL DE CONSTRUCAO LTDA - ME, CNPJ/CPF:
16:31:00 14.387.382/0001-62, Melhor lance: R\$ 83,9900

Homologado 18/12/2015 FERNANDO
09:27:40 MIRANDA DO
CARMO

Item: 74**Descrição:** BRITA**Descrição Complementar:** BRITA, NOME PEDRA BRITADA - BRITA, FRAGMENTOS DE ROCHA TRITURADA MECANICAMENTE, PARA CONSTRUÇÃO EM GERAL, ISENTA DE IMPUREZAS E OUTROS MATERIAIS COMO ARGILA OU TERROSOS, CLASSIFICAÇÃO GRANULOMÉTRICA 2.**Tratamento Diferenciado:** -**Aplicabilidade Decreto 7174:** Não**Aplicabilidade Margem de Preferência:** Não**Quantidade:** 6.150**Unidade de fornecimento:** M**Valor estimado:** R\$ 126,4900**Situação:** Homologado**Adjudicado para:** COMERCIO DE MATERIAIS DE CONSTRUÇOES CAVALHEIROS LTDA - , pelo melhor lance de R\$ 85,0000 e a quantidade de 6.150 M .**Eventos do Item**

Evento	Data	Nome	Observações
Adjudicado	17/12/2015 16:31:00	-	Adjudicação em grupo da proposta. Fornecedor: COMERCIO DE MATERIAIS DE CONSTRUÇOES CAVALHEIROS LTDA -, CNPJ/CPF: 21.875.005/0001-38, Melhor lance: R\$ 85,0000
Homologado	18/12/2015 09:27:43	FERNANDO MIRANDA DO CARMO	

Item: 75**Descrição:** BROXA PINTURA**Descrição Complementar:** BROXA PINTURA, NOME BROXA DE PINTURA - BROXA RETANGULAR PARA CAIAÇÃO, FILAMENTO SINTÉTICO, COM CABO EM PVC, TAMANHO 17 X 6 CM**Tratamento Diferenciado:** -**Aplicabilidade Decreto 7174:** Não**Aplicabilidade Margem de Preferência:** Não**Quantidade:** 6.500**Unidade de fornecimento:** UND**Valor estimado:** R\$ 5,7800**Situação:** Homologado**Adjudicado para:** RVA COMERCIO E SERVICOS DE CONSTRUÇOES EIRELI - ME , pelo melhor lance de R\$ 3,8900 e a quantidade de 6.500 UND .**Eventos do Item**

Evento	Data	Nome	Observações
Adjudicado	17/12/2015 16:31:00	-	Adjudicação em grupo da proposta. Fornecedor: RVA COMERCIO E SERVICOS DE CONSTRUÇOES EIRELI - ME, CNPJ/CPF: 20.936.189/0001-36, Melhor lance: R\$ 3,8900
Homologado	18/12/2015 09:27:45	FERNANDO MIRANDA DO CARMO	

Item: 76**Descrição:** BUCHA**Descrição Complementar:** BUCHA, NOME BUCHA - BUCHA DE NYLON PARA PAREDE, COM ANEL, TAMANHO S/6**Tratamento Diferenciado:** -**Aplicabilidade Decreto 7174:** Não**Aplicabilidade Margem de Preferência:** Não**Quantidade:** 55.100**Unidade de fornecimento:** UND**Valor estimado:** R\$ 20,6600**Situação:** Homologado**Adjudicado para:** J. J. VITALLI - ME , pelo melhor lance de R\$ 0,0400 e a quantidade de 55.100 UND .

Solicitação de orçamento

3 mensagens



Siriane Lunardi <siriane.lunardi@ifc-araquari.edu.br>
Para: vendasloja1@steil.com.br

16 de junho de 2016 11:04

Bom dia,

Conforme contato telefônico, gostaria de solicitar orçamento dos seguintes produtos:

*Barro, aparência visual avermelhado, para aplicação na construção civil, fornecimento, distribuição e nivelamento de material do tipo aterro nas vias de acesso (ruas) e locais onde serão implantadas novas instalações do IFC Campus Araquari. - 20.000 m³

*Saibro bruto grosso (base) Fornecimento, Distribuição e nivelamento de material do tipo aterro (saibro/macadame), nas vias de acesso (ruas) e locais onde serão implantadas novas instalações do IFC Campus Araquari. - 10.000 m³

*Saibro fino (acabamento, tipo bicado) Fornecimento, Distribuição e nivelamento de material do tipo aterro (saibro/macadame), nas vias de acesso (ruas). - 5.000 m³

*Brita, material rocha triturada, tamanho 1. - 360 m³

*Pó de pedra, material rocha triturada, tamanho 0. - 240 m³

*Areia, aplicação para construção civil. - 600 m³

*Cal para Pintura pacote com 10 Kg. - 100 pacotes

*Cal Hidratada para Construção Civil saca com 20Kg. - 100 sacas

*Tubo de concreto com 40 cm de diâmetro, de alta resistência. - 800 unidades

*Tubo de concreto com 60 cm de diâmetro, de alta resistência. - 100 unidades

Certos de contarmos com sua atenção, desde já agradecemos.

Att.

--
Siriane Lunardi

Departamento de Administração e Planejamento - DAP
Instituto Federal Catarinense *Campus Araquari*
araquari.ifc.edu.br | (47) 3803-7238

Livre de vírus. www.avast.com.

Vendas Steil Joinville <vendasloja1@steil.com.br>
Responder a: vendasloja1@steil.com.br
Para: Siriane Lunardi <siriane.lunardi@ifc-araquari.edu.br>

16 de junho de 2016 14:04

Boa tarde Siriane;

Segue cotação solicitada;

OBS: Todos os materiais a pronta entrega.

Aguardo seu retorno para finalizar a negociação!

Atenciosamente,

Jonatan Alves
Depto. Vendas

Tel. +55 47 3027 1799 Ramal 217
Cel. +55 47 9911 5875 WhatsApp Tim

Venha conhecer uma de nossas lojas, aguardamos sua visita!

Única realmente Joinvillense!

Entrega mais rápida da região!

www.steil.com.br



De: Siriane Lunardi [mailto:siriane.lunardi@ifc-araquari.edu.br]
Enviada em: quinta-feira, 16 de junho de 2016 11:05
Para: vendasloja1@steil.com.br
Assunto: Solicitação de orçamento

[Texto das mensagens anteriores oculto]

Nenhum vírus encontrado nessa mensagem.

Verificado por AVG - www.avg.com

Versão: 2016.0.7640 / Banco de dados de vírus: 4604/12432 - Data de Lançamento: 06/16/16

 **IFC - ARAQUARI.xlsx**
14K

Vendas Steil Joinville <vendasloja1@steil.com.br>
Responder a: vendasloja1@steil.com.br

22 de junho de 2016 11:49

Para: Siriane Lunardi <siriane.lunardi@ifc-araquari.edu.br>



Bom dia Siriane;

Gostaria de saber como está nossa cotação!

O que precisa para fechar?

Atenciosamente,

Jonatan Alves

Depto. Vendas

Tel. +55 47 3027 1799 Ramal 217

Cel. +55 47 9911 5875 WhatsApp Tim

Venha conhecer uma de nossas lojas, aguardamos sua visita!

Única realmente Joinvillense!

Entrega mais rápida da região!

www.steil.com.br



De: Vendas Steil Joinville [mailto:vendasloja1@steil.com.br]

Enviada em: quinta-feira, 16 de junho de 2016 14:05

Para: 'Siriane Lunardi'

Assunto: RES: Solicitação de orçamento

[Texto das mensagens anteriores oculto]

 **IFC - ARAQUARI.xlsx**
14K

COMERCIO DE MATERIAIS DE CONSTRUCAO STEIL

CNPJ: 83438739000107 **Inscrição Estadual: 250530210**
RUA HERMANN LANGE, 239 - Bairro: COSTA E SILVA
Vendedor: JONATAN ALVES
Celular: 47-9911-5875 whatsapp Tim
Telefone: 47-3027-1799
Orçamento n°:

Cliente: 1 - IFC - ARAQUARI

CPF/CNPJ: 999999999999

Cód.	DESCRIÇÃO	Quant.	Vi. Unit. s/ Desc.	Vi. Total	Vi. Unit. C/ Desc.	Vi. Total Desc.
10595	SAIBRO BRITADO M3 BRITA 2 (JLLE)	10000,00	69,90	699.000,00	56,90	569.000,00
10594	SAIBRO BRITADO M3 BRITA 1 (JLLE)	5000,00	72,90	364.500,00	56,90	284.500,00
1341	BRITA PRETA M3 N 01	360,00	69,90	25.164,00	56,90	20.484,00
9104	PO BRITA M3 PRETO (JLLE)	240,00	57,90	13.896,00	53,00	12.720,00
585	AREIA M3 MEDIA COMUM	600,00	46,90	28.140,00	42,00	25.200,00
2126	CAL PINTURA 8KG CHIMELLI	125,00	5,90	737,50	5,02	626,88
2121	CAL HIDRATADO 20KG CHIMELLI	100,00	8,90	890,00	6,50	650,00
13252	TUBO CIMENTO 40CM CONCRETO	800,00	37,90	30.320,00	24,90	19.920,00
13253	TUBO CIMENTO 60CM CONCRETO	100,00	66,00	6.600,00	56,00	5.600,00
				1.169.247,50		938.700,88

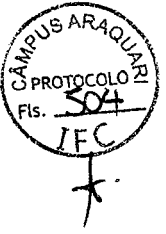

PREGÃO ELETRÔNICO



MINISTÉRIO DA DEFESA
Comando do Exército
Comando Militar do Sudeste
2ª Divisão de Exército
11ª Brigada de Infantaria Blindada
37º Batalhão de Infantaria Motorizado

**Termo de Homologação do Pregão Eletrônico**

Nº 00004/2015 (SRP)

Às 14:20 horas do dia 02 de junho de 2016, após constatada a regularidade dos atos procedimentais, a autoridade competente, Sr. ERALDO FRANCISCO FERREIRA JUNIOR, HOMOLOGA a adjudicação referente ao Processo nº 64088013017201581, Pregão nº 00004/2015.

Resultado da Homologação**Item: 1****Descrição:** ADAPTADOR**Descrição Complementar:** Adaptador solda ¶ Pol**Tratamento Diferenciado:** -**Aplicabilidade Decreto 7174:** Não**Aplicabilidade Margem de Preferência:** Não**Quantidade:** 200**Valor estimado:** R\$ 0,9900**Unidade de fornecimento:** UNIDADE**Situação:** Homologado

Adjudicado para: INFANTARIA COMERCIAL EIRELI - ME , pelo melhor lance de R\$ 0,2500 e a quantidade de 200 UNIDADE .

Eventos do Item

Evento	Data	Nome	Observações
Adjudicado	01/06/2016 14:59:39	-	Adjudicação em grupo da proposta. Fornecedor: INFANTARIA COMERCIAL EIRELI - ME, CNPJ/CPF: 20.795.155/0001-79, Melhor lance: R\$ 0,2500
Homologado	02/06/2016 14:20:09	ERALDO FRANCISCO FERREIRA JUNIOR	

Item: 2**Descrição:** ADAPTADOR**Descrição Complementar:** Adaptador solda 50mm**Tratamento Diferenciado:** -**Aplicabilidade Decreto 7174:** Não**Aplicabilidade Margem de Preferência:** Não**Quantidade:** 200**Valor estimado:** R\$ 4,3000**Unidade de fornecimento:** UNIDADE**Situação:** Homologado

Adjudicado para: INFANTARIA COMERCIAL EIRELI - ME , pelo melhor lance de R\$ 1,6200 e a quantidade de 200 UNIDADE .

Eventos do Item

Evento	Data	Nome	Observações
Adjudicado	01/06/2016 14:59:39	-	Adjudicação em grupo da proposta. Fornecedor: INFANTARIA COMERCIAL EIRELI - ME, CNPJ/CPF: 20.795.155/0001-79, Melhor lance: R\$ 1,6200
Homologado	02/06/2016 14:20:15	ERALDO FRANCISCO FERREIRA JUNIOR	

Item: 3**Descrição:** ADAPTADOR



Evento	Data	Nome	Observações
Adjudicado	01/06/2016 15:09:02	-	Adjudicação em grupo da proposta. Fornecedor: APOLL- COMERCIO DE MOVEIS E MATERIAIS PARA CONSTRUCAO L, CNPJ/CPF: 16.889.292/000103, Melhor lance: R\$ 76,6000
Homologado	02/06/2016 17:14:40	ERALDO FRANCISCO FERREIRA JUNIOR	

Item: 454**Descrição:** PEDRISCO**Descrição Complementar:** Pedrisco**Tratamento Diferenciado:** -**Aplicabilidade Decreto 7174:** Não**Aplicabilidade Margem de Preferência:** Não**Quantidade:** 1.000**Unidade de fornecimento:** METRO CÚBICO**Valor estimado:** R\$ 74,3000**Situação:** Homologado**Adjudicado para:** GLX EDIFICACOES E COMERCIO LTDA - ME , pelo melhor lance de R\$ 73,6500 e a quantidade de 1.000 METRO CÚBICO .**Eventos do Item**

Evento	Data	Nome	Observações
Adjudicado	01/06/2016 15:09:02	-	Adjudicação em grupo da proposta. Fornecedor: GLX EDIFICACOES E COMERCIO LTDA - ME, CNPJ/CPF: 19.827.342/0001-08, Melhor lance: R\$ 73,6500
Homologado	02/06/2016 17:14:43	ERALDO FRANCISCO FERREIRA JUNIOR	

Item: 457**Descrição:** PISTOLA DE PINTURA**Descrição Complementar:** Pistola de pintura ar direto 650ml**Tratamento Diferenciado:** -**Aplicabilidade Decreto 7174:** Não**Aplicabilidade Margem de Preferência:** Não**Quantidade:** 30**Unidade de fornecimento:** UNIDADE**Valor estimado:** R\$ 43,1700**Situação:** Homologado**Adjudicado para:** H. R. MENDONCA - ME , pelo melhor lance de R\$ 41,0000 e a quantidade de 30 UNIDADE .**Eventos do Item**

Evento	Data	Nome	Observações
Adjudicado	01/06/2016 15:09:02	-	Adjudicação em grupo da proposta. Fornecedor: H. R. MENDONCA - ME, CNPJ/CPF: 18.564.927/0001-10, Melhor lance: R\$ 41,0000
Homologado	02/06/2016 17:14:46	ERALDO FRANCISCO FERREIRA JUNIOR	

Item: 458**Descrição:** PORTA**Descrição Complementar:** Porta de correr central 200x215x14 quadrada. Possui trilho em aço inox resistente á corrosão, acessórios em alumínio e tecnil, perfis interiores móveis e fixas em aço galvanizado**Tratamento Diferenciado:** -**Aplicabilidade Decreto 7174:** Não**Aplicabilidade Margem de Preferência:** Não**Quantidade:** 100**Unidade de fornecimento:** UNIDADE**Valor estimado:** R\$ 724,0800**Situação:** Homologado**Adjudicado para:** H. R. MENDONCA - ME , pelo melhor lance de R\$ 730,0000 , com valor negociado a R\$ 724,0800 e a quantidade de 100 UNIDADE .**Eventos do Item**

Evento	Data	Nome	Observações
Adjudicado	01/06/2016 15:09:02	-	Adjudicação em grupo da proposta. Fornecedor: H. R. MENDONCA - ME, CNPJ/CPF: 18.564.927/0001-10, Melhor lance: R\$ 730,0000, Valor Negociado: R\$ 724,0800
		ERALDO	



➔ PREGÃO ELETRÔNICO



MINISTÉRIO DA DEFESA
Comando do Exército
Comando Militar do Nordeste
COMANDO DO 1º GRUPAMENTO DE ENGENHARIA
3º Batalhão de Engenharia de Construção

Termo de Homologação do Pregão Eletrônico
Nº 00009/2015 (SRP)

Às 11:28 horas do dia 20 de novembro de 2015, após constatada a regularidade dos atos procedimentais, a autoridade competente, Sr. EMERSON BEZERRA DE LIMA, HOMOLOGA a adjudicação referente ao Processo nº 64041007025201525, Pregão nº 00009/2015.

Resultado da Homologação

Item: 1

Descrição: AREIA

Descrição Complementar: AREIA FINA (MÓDULO DE FINURA DE 0 A 1mm)

Tratamento Diferenciado: Tipo I - Participação Exclusiva de ME/EPP

Aplicabilidade Decreto 7174: Não

Aplicabilidade Margem de Preferência: Não

Quantidade: 240

Unidade de fornecimento: metro cúbico

Valor estimado: R\$ 94,5000

Situação: Homologado

Adjudicado para: CANF & DJ COMERCIO DE MADEIRAS & MATERIAIS DE CONSTRUCA , pelo melhor lance de R\$ 59,8000 e a quantidade de 240 metro cúbico .

Eventos do Item

Evento	Data	Nome	Observações
Adjudicado	20/11/2015 10:21:42	-	Adjudicação em grupo da proposta. Fornecedor: CANF & DJ COMERCIO DE MADEIRAS & MATERIAIS DE CONSTRUCA, CNPJ/CPF: 08.033.561/0001-07, Melhor lance: R\$ 59,8000
Homologado	20/11/2015 11:28:50	EMERSON BEZERRA DE LIMA	

Item: 2

Descrição: AREIA

Descrição Complementar: AREIA MÉDIA (MÓDULO DE FINURA DE 1,1 A 2,2mm)

Tratamento Diferenciado: Tipo I - Participação Exclusiva de ME/EPP

Aplicabilidade Decreto 7174: Não

Aplicabilidade Margem de Preferência: Não

Quantidade: 240

Unidade de fornecimento: metro cúbico

Valor estimado: R\$ 98,9200

Situação: Homologado

Adjudicado para: J. DE LIMA OLIVEIRA - ME , pelo melhor lance de R\$ 61,1500 e a quantidade de 240 metro cúbico .

Eventos do Item

Evento	Data	Nome	Observações
Adjudicado	20/11/2015 10:21:42	-	Adjudicação em grupo da proposta. Fornecedor: J. DE LIMA OLIVEIRA - ME, CNPJ/CPF: 06.033.440/0001-21, Melhor lance: R\$ 61,1500
Homologado	20/11/2015 11:28:52	EMERSON BEZERRA DE	

Adjudicado 20/11/2015 10:21:43 - Adjudicação em grupo da proposta. Fornecedor: W P DE SOUSA - EPP, CNPJ/CPF: 18.178.997/0001-30, Melhor lance: R\$ 61,9000

Homologado 20/11/2015 11:29:16 EMERSON BEZERRA DE LIMA

**Item: 15****Descrição:** PÓ DE PEDRA**Descrição Complementar:** PÓ DE PEDRA = DIÂMETRO MENOR QUE 4,7mm**Tratamento Diferenciado:** Tipo I - Participação Exclusiva de ME/EPP**Aplicabilidade Decreto 7174:** Não**Aplicabilidade Margem de Preferência:** Não**Quantidade:** 120**Unidade de fornecimento:** metro cúbico**Valor estimado:** R\$ 57,2800**Situação:** Homologado

Adjudicado para: W P DE SOUSA - EPP , pelo melhor lance de R\$ 57,2800 e a quantidade de 120 metro cúbico .

Eventos do Item

Evento	Data	Nome	Observações
Adjudicado	20/11/2015 10:21:43	-	Adjudicação em grupo da proposta. Fornecedor: W P DE SOUSA - EPP, CNPJ/CPF: 18.178.997/0001-30, Melhor lance: R\$ 57,2800
Homologado	20/11/2015 11:29:18	EMERSON BEZERRA DE LIMA	

Item: 16**Descrição:** TELHA**Descrição Complementar:** TELHA CERÂMICA TIPO COLONIAL OU CAPA/CANAL 22UNID/M**Tratamento Diferenciado:** Tipo I - Participação Exclusiva de ME/EPP**Aplicabilidade Decreto 7174:** Não**Aplicabilidade Margem de Preferência:** Não**Quantidade:** 2.000**Unidade de fornecimento:** Unidade**Valor estimado:** R\$ 0,5000**Situação:** Homologado

Adjudicado para: CANF & DJ COMERCIO DE MADEIRAS & MATERIAIS DE CONSTRUCA , pelo melhor lance de R\$ 0,4700 e a quantidade de 2.000 Unidade .

Eventos do Item

Evento	Data	Nome	Observações
Adjudicado	20/11/2015 10:21:43	-	Adjudicação em grupo da proposta. Fornecedor: CANF & DJ COMERCIO DE MADEIRAS & MATERIAIS DE CONSTRUCA, CNPJ/CPF: 08.033.561/0001-07, Melhor lance: R\$ 0,4700
Homologado	20/11/2015 11:29:20	EMERSON BEZERRA DE LIMA	

Item: 17**Descrição:** TELHA**Descrição Complementar:** TELHA DE FIBROCIMENTO ONDULADA DE 6 MM DE 1,83 x 1,10m (COMP. x LARG.)**Tratamento Diferenciado:** Tipo I - Participação Exclusiva de ME/EPP**Aplicabilidade Decreto 7174:** Não**Aplicabilidade Margem de Preferência:** Não**Quantidade:** 600**Unidade de fornecimento:** Unidade**Valor estimado:** R\$ 44,9000**Situação:** Homologado

Adjudicado para: R. M. DE CARVALHO - ME , pelo melhor lance de R\$ 39,0000 e a quantidade de 600 Unidade .

Eventos do Item

Evento	Data	Nome	Observações
	20/11/2015		Adjudicação em grupo da proposta. Fornecedor: R. M. DE CARVALHO

PREGÃO ELETRÔNICO

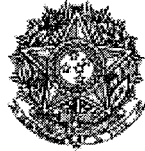
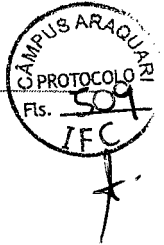

MINISTÉRIO DA EDUCAÇÃO
Universidade Federal de Santa Catarina
Pró-Reitoria de Administração

Termo de Homologação do Pregão Eletrônico
Nº 00174/2015 (SRP)

Às 17:39 horas do dia 30 de agosto de 2015, após constatada a regularidade dos atos procedimentais, a autoridade competente, Sr. ANTONIO CARLOS MONTEZUMA BRITO, HOMOLOGA a adjudicação referente ao Processo nº 23080011347201525, Pregão nº 00174/2015.

Resultado da Homologação

Item: 1

Descrição: AREIA

Descrição Complementar: AREIA, TIPO SAIBROSA, GRANULOMETRIA FINA

Tratamento Diferenciado: Tipo I - Participação Exclusiva de ME/EPP

Aplicabilidade Decreto 7174: Não

Aplicabilidade Margem de Preferência: Não

Quantidade: 20

Unidade de fornecimento: METRO CÚBICO

Valor estimado: R\$ 63,0000

Situação: Homologado

Adjudicado para: SCHMIDT SERVICOS & COMERCIO LTDA - ME , pelo melhor lance de R\$ 60,0000 e a quantidade de 20 METRO CÚBICO .

Eventos do Item

Evento	Data	Nome	Observações
Adjudicado	28/08/2015 16:02:10	-	Adjudicação em grupo da proposta. Fornecedor: SCHMIDT SERVICOS & COMERCIO LTDA - ME, CNPJ/CPF: 17.229.409/0001-87, Melhor lance: R\$ 60,0000
Homologado	30/08/2015 17:39:34	ANTONIO CARLOS MONTEZUMA BRITO	

Item: 2

Descrição: BRITA

Descrição Complementar: BRITA, MATERIAL ROCHA TRITURADA, TAMANHO BRITA 2

Tratamento Diferenciado: Tipo I - Participação Exclusiva de ME/EPP

Aplicabilidade Decreto 7174: Não

Aplicabilidade Margem de Preferência: Não

Quantidade: 20

Unidade de fornecimento: METRO CÚBICO

Valor estimado: R\$ 76,2000

Situação: Homologado

Adjudicado para: SCHMIDT SERVICOS & COMERCIO LTDA - ME , pelo melhor lance de R\$ 70,0000 e a quantidade de 20 METRO CÚBICO .

Eventos do Item

Evento	Data	Nome	Observações
Adjudicado	28/08/2015 16:02:10	-	Adjudicação em grupo da proposta. Fornecedor: SCHMIDT SERVICOS & COMERCIO LTDA - ME, CNPJ/CPF: 17.229.409/0001-87, Melhor lance: R\$ 70,0000
Homologado	30/08/2015 17:39:35	ANTONIO CARLOS MONTEZUMA	



MINISTÉRIO DA DEFESA
Comando do Exército
Comando Militar do Nordeste
COMANDO DO 1º GRUPAMENTO DE ENGENHARIA
3º Batalhão de Engenharia de Construção

Termo de Homologação do Pregão Eletrônico

Nº 00009/2015 (SRP)

Às 11:28 horas do dia 20 de novembro de 2015, após constatada a regularidade dos atos procedimentais, a autoridade competente, Sr. EMERSON BEZERRA DE LIMA, HOMOLOGA a adjudicação referente ao Processo nº 64041007025201525, Pregão nº 00009/2015.

Resultado da Homologação

Item: 1

Descrição: AREIA

Descrição Complementar: AREIA FINA (MÓDULO DE FINURA DE 0 A 1mm)

Tratamento Diferenciado: Tipo I - Participação Exclusiva de ME/EPP

Aplicabilidade Decreto 7174: Não

Aplicabilidade Margem de Preferência: Não

Quantidade: 240

Unidade de fornecimento: metro cúbico

Valor estimado: R\$ 94,5000

Situação: Homologado

Adjudicado para: CANF & DJ COMERCIO DE MADEIRAS & MATERIAIS DE CONSTRUCA , pelo melhor lance de R\$ 59,8000 e a quantidade de 240 metro cúbico .

Eventos do Item

Evento	Data	Nome	Observações
Adjudicado	20/11/2015 10:21:42	-	Adjudicação em grupo da proposta. Fornecedor: CANF & DJ COMERCIO DE MADEIRAS & MATERIAIS DE CONSTRUCA, CNPJ/CPF: 08.033.561/0001-07, Melhor lance: R\$ 59,8000
Homologado	20/11/2015 11:28:50	EMERSON BEZERRA DE LIMA	

Item: 2

Descrição: AREIA

Descrição Complementar: AREIA MÉDIA (MÓDULO DE FINURA DE 1,1 A 2,2mm)

Tratamento Diferenciado: Tipo I - Participação Exclusiva de ME/EPP

Aplicabilidade Decreto 7174: Não

Aplicabilidade Margem de Preferência: Não

Quantidade: 240

Unidade de fornecimento: metro cúbico

Valor estimado: R\$ 98,9200

Situação: Homologado

Adjudicado para: J. DE LIMA OLIVEIRA - ME , pelo melhor lance de R\$ 61,1500 e a quantidade de 240 metro cúbico .

Eventos do Item

Evento	Data	Nome	Observações
Adjudicado	20/11/2015 10:21:42	-	Adjudicação em grupo da proposta. Fornecedor: J. DE LIMA OLIVEIRA - ME, CNPJ/CPF: 06.033.440/0001-21, Melhor lance: R\$ 61,1500
Homologado	20/11/2015 11:28:52	EMERSON BEZERRA DE	



Cimentos

Cimento CP-II-E-32 50Kg Cauê

Código do Produto: 85485253

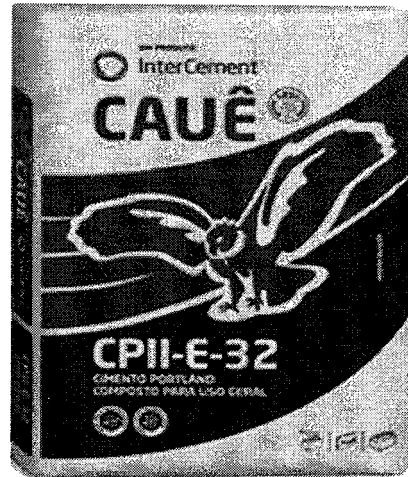

R\$ **23,90**/cada

Sob encomenda



troca fácil
compre na internet
e troque na loja



até 10x s/ juros

Cimento CP-II-E-32 50Kg Cauê

Código do Produto: 85485253

Características

Mais características

- Produto: Cimento
- Tipo: CP-II-E-32
- Embalagem: Saco de 50Kg

Mais características

R\$ **23,90**/cada

Sob encomenda



troca fácil
compre na internet
e troque na loja



até 10x s/ juros

Preço válido para o dia 12/04/2016 na região Mato Grosso do Sul e apenas para retirada do produto diretamente nas Lojas. O valor do frete não está incluso. Verifique disponibilidade de estoque em nossas Lojas. Fotos meramente ilustrativas.

Mais informações

Produtos Similares



Cimento CII 50kg Cauê

Código Ref: 692760

Por: **R\$ 21,90**

3 Você pode precisar:

Desempenhador de aço para rejunte: **R\$ 8,50**

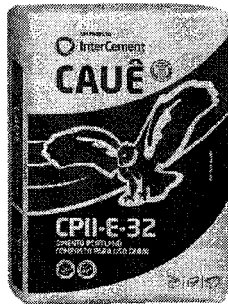

Ver detalhes do produto

1 Escolha a quantidade

1

2 Calcule o frete

Calcular

Verifique as quantidades ideais de cada produto no momento da compra

4 Valor Total da Compra

R\$ 21,90

Adicionar ao carrinho

Confira as Regiões de Entrega Conheça as Regras da Retira

Garantia de estoque do produto
A reserva do seu produto é garantida somente após a finalização da compra e não enquanto está no carrinho.

Compre junto



Cimento CII 50kg Cauê

R\$ 21,90

à vista



Bloco cerâmico 11,5x14x24cm Nova Conquista

R\$ 0,49

à vista

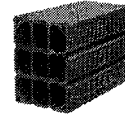

Bloco cerâmico 14x19x29cm Nova Conquista

R\$ 1,39

à vista



FRETE GRÁTIS

FRETE GRÁTIS

TODAS AS OBRAS PARA COMPRAS FEITAS POR INTERNET A PARTIR DE R\$300,00

OFERTAS EXCLUSIVAS

[Central de atendimento](#)

[Orçamentos
Compras online](#)
[Meu cadastro](#) [Login](#) [Fale conosco](#)

[Departamentos](#)
[Busca de Produtos](#)

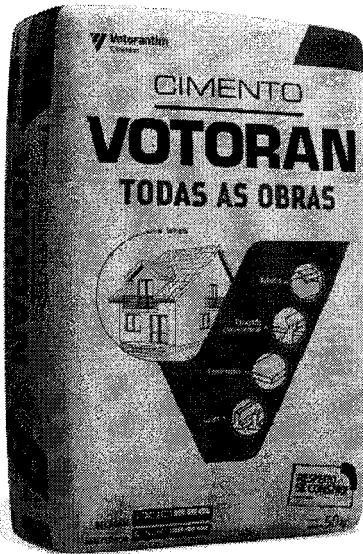
[Página Inicial](#) | [Material Bruto](#) | [Material Bruto](#) | [Cimento](#)

CIMENTO CP II 50 KG TODAS OBRAS - VOTORAN

REF: 1278

R\$ 23,90

[Ver formas de pagamento](#)

Calcule o frete



CEP:

Calcular

Recomende este produto

Compartilhe



G+ | 2

+ ADICIONAR À SUA LISTA



MANUAL DO PRODUTO

[Descrição do produto](#)
[Especificações técnicas](#)
[Vídeo do produto](#)
[Indique a um amigo](#)
[Avalie este produto](#)

Descrição do produto

A Votorantim Cimentos possui a maior linha de cimentos do mercado agora um para cada tipo de obra. Seu investimento maciço em pesquisa e desenvolvimento resulta na oferta de produtos de alto domínio técnico e aplicações diversas.

O Cimento Votorantim para toda obra é de uso geral, tendo maior produtividade e menor tempo de obra além de ser versátil em todas as suas aplicações. Indicado para reboco, contrapiso, lajes e concretos convencionais, possui secagem rápida e alta resistência.

Marca:

Votorantim.

Indicado para:

Lajes

Reboco.

Contrapiso.

Concretos convencionais.

PREGÃO ELETRÔNICO

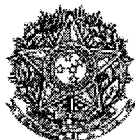

MINISTÉRIO DA EDUCAÇÃO
Escola de Farmácia e Odontologia de Alfenas

Termo de Homologação do Pregão Eletrônico
Nº 00006/2016 (SRP)



Às 09:15 horas do dia 19 de fevereiro de 2016, após constatada a regularidade dos atos procedimentais, a autoridade competente, Sr. VERA LUCIA DE CARVALHO, HOMOLOGA a adjudicação referente ao Processo nº 23087009521201518, Pregão nº 00006/2016.

Resultado da Homologação

Item: 1

Descrição: ADESIVO COLAGEM

Descrição Complementar: Adesivo epoxi, com base e catalizador, tempo de presa de 15 minutos (cx. com 2 bisnagas - 24g).

Tratamento Diferenciado: Tipo I - Participação Exclusiva de ME/EPP

Aplicabilidade Decreto 7174: Não

Aplicabilidade Margem de Preferência: Não

Quantidade: 10

Unidade de fornecimento: cx

Valor estimado: R\$ 15,5000

Situação: Homologado

Adjudicado para: CASA MIRANDA MATERIAIS DE CONSTRUCAO LTDA - ME , pelo melhor lance de R\$ 14,4000 e a quantidade de 10 cx .

Eventos do Item

Evento	Data	Nome	Observações
Adjudicado	18/02/2016 14:58:30	-	Adjudicação em grupo da proposta. Fornecedor: CASA MIRANDA MATERIAIS DE CONSTRUCAO LTDA - ME, CNPJ/CPF: 08.528.006/0001-48, Melhor lance: R\$ 14,4000
Homologado	19/02/2016 09:15:42	VERA LUCIA DE CARVALHO	

Item: 2

Descrição: ANCINHO JARDINAGEM

Descrição Complementar: Ancinho (rastelo) 3 dentes

Tratamento Diferenciado: Tipo I - Participação Exclusiva de ME/EPP

Aplicabilidade Decreto 7174: Não

Aplicabilidade Margem de Preferência: Não

Quantidade: 1

Unidade de fornecimento: unid

Valor estimado: R\$ 14,9900

Situação: Homologado

Adjudicado para: COMERCIAL SPONCHIADO LTDA - EPP , pelo melhor lance de R\$ 12,1000 e a quantidade de 1 unid .

Eventos do Item

Evento	Data	Nome	Observações
Adjudicado	18/02/2016 14:58:30	-	Adjudicação em grupo da proposta. Fornecedor: COMERCIAL SPONCHIADO LTDA - EPP, CNPJ/CPF: 13.338.681/0001-44, Melhor lance: R\$ 12,1000
Homologado	19/02/2016 09:15:44	VERA LUCIA DE CARVALHO	

Item: 3

Descrição: ARAME

Descrição Complementar: Arame farpado galvanizado. Diâmetro aproximado dos fios: 1,6mm (rolo com 500 metros).

Tratamento Diferenciado: Tipo I - Participação Exclusiva de ME/EPP



quantidade de 3 unid .

Eventos do Item

Evento	Data	Nome	Observações
Adjudicado	18/02/2016 14:58:30	-	Adjudicação em grupo da proposta. Fornecedor: GABRIELA MATERIAIS PARA CONSTRUCAO LTDA - EPP, CNPJ/CPF: 04.184.646/0001-27, Melhor lance: R\$ 5,7900
Homologado	19/02/2016 09:16:08	VERA LUCIA DE CARVALHO	

Item: 14

Descrição: CAL HIDRATADA

Descrição Complementar: Cal hidratada para Pintura (saco c/ 20kg).

Tratamento Diferenciado: Tipo I - Participação Exclusiva de ME/EPP

Aplicabilidade Decreto 7174: Não

Aplicabilidade Margem de Preferência: Não

Quantidade: 150

Unidade de fornecimento: emb

Valor estimado: R\$ 8,0000

Situação: Homologado

Adjudicado para: TODESCATO - INDUSTRIA E COMERCIO LTDA - ME , pelo melhor lance de R\$ 6,6000 e a quantidade de 150 emb .

Eventos do Item

Evento	Data	Nome	Observações
Adjudicado	18/02/2016 14:58:30	-	Adjudicação em grupo da proposta. Fornecedor: TODESCATO - INDUSTRIA E COMERCIO LTDA - ME, CNPJ/CPF: 02.600.256/0001-65, Melhor lance: R\$ 6,6000
Homologado	19/02/2016 09:16:11	VERA LUCIA DE CARVALHO	

Item: 15

Descrição: CAL HIDRATADA

Descrição Complementar: Cal Virgem (saco c/10kg)

Tratamento Diferenciado: Tipo I - Participação Exclusiva de ME/EPP

Aplicabilidade Decreto 7174: Não

Aplicabilidade Margem de Preferência: Não

Quantidade: 250

Unidade de fornecimento: emb

Valor estimado: R\$ 10,0000

Situação: Homologado

Adjudicado para: MADEIREIRA AIMORE EIRELI - EPP , pelo melhor lance de R\$ 6,3500 e a quantidade de 250 emb .

Eventos do Item

Evento	Data	Nome	Observações
Adjudicado	18/02/2016 14:58:30	-	Adjudicação em grupo da proposta. Fornecedor: MADEIREIRA AIMORE EIRELI - EPP, CNPJ/CPF: 22.338.026/0001-87, Melhor lance: R\$ 6,3500
Homologado	19/02/2016 09:16:13	VERA LUCIA DE CARVALHO	

Item: 16

Descrição: CARRINHO TRANSPORTE

Descrição Complementar: Carrinho de mão para obra, com roda pneumática, suporta no mínimo 85L, Dimensões da bandeja (LxAxP): 650 x 250 x 920 mm.

Tratamento Diferenciado: Tipo I - Participação Exclusiva de ME/EPP

Aplicabilidade Decreto 7174: Não

Aplicabilidade Margem de Preferência: Não

Quantidade: 2

Unidade de fornecimento: unid

Valor estimado: R\$ 177,6800

Situação: Homologado

Adjudicado para: CASA MIRANDA MATERIAIS DE CONSTRUCAO LTDA - ME , pelo melhor lance de R\$ 110,0000 e a quantidade de 2 unid .

Eventos do Item

Evento	Data	Nome	Observações
			Adjudicação em grupo da proposta. Fornecedor: CASA MIRANDA MATERIAIS



PREGÃO ELETRÔNICO

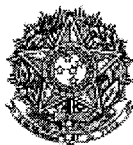

MINISTÉRIO DA EDUCAÇÃO
Universidade Federal da Paraíba
Centro de Formação de Tecnólogos

Termo de Homologação do Pregão Eletrônico

Nº 00014/2015 (SRP)

Às 16:06 horas do dia 22 de outubro de 2015, após constatada a regularidade dos atos procedimentais, a autoridade competente, Sr. TEREZINHA DOMICIANO DANTAS MARTINS, HOMOLOGA a adjudicação referente ao Processo nº 23074045923201517, Pregão nº 00014/2015.

Resultado da Homologação

Item: 1

Descrição: LUVA PVC

Descrição Complementar: LUVA LISA ROSCA 20MM X 1/2'

Tratamento Diferenciado: -

Aplicabilidade Decreto 7174: Não

Aplicabilidade Margem de Preferência: Não

Quantidade: 600

Unidade de fornecimento: UNIDADE

Valor estimado: R\$ 1,6000

Situação: Homologado

Adjudicado para: AREIA PARAFUSO COMERCIO DE MATERIAL DE CONSTRUCAO LTDA , pelo melhor lance de R\$ 0,2399 e a quantidade de 600 UNIDADE .

Eventos do Item

Evento	Data	Nome	Observações
Adjudicado	22/10/2015 14:59:24	-	Adjudicação em grupo da proposta. Fornecedor: AREIA PARAFUSO COMERCIO DE MATERIAL DE CONSTRUCAO LTDA, CNPJ/CPF: 02.886.660/0001-47, Melhor lance: R\$ 0,2399
Homologado	22/10/2015 16:08:57	TEREZINHA DOMICIANO DANTAS MARTINS	

Item: 2

Descrição: LUVA PVC

Descrição Complementar: LUVA PVC, NOME LUVA PVC

Tratamento Diferenciado: -

Aplicabilidade Decreto 7174: Não

Aplicabilidade Margem de Preferência: Não

Quantidade: 600

Unidade de fornecimento: UNIDADE

Valor estimado: R\$ 2,5000

Situação: Homologado

Adjudicado para: AREIA PARAFUSO COMERCIO DE MATERIAL DE CONSTRUCAO LTDA , pelo melhor lance de R\$ 0,5500 e a quantidade de 600 UNIDADE .

Eventos do Item

Evento	Data	Nome	Observações
Adjudicado	22/10/2015 14:59:24	-	Adjudicação em grupo da proposta. Fornecedor: AREIA PARAFUSO COMERCIO DE MATERIAL DE CONSTRUCAO LTDA, CNPJ/CPF: 02.886.660/0001-47, Melhor lance: R\$ 0,5500
Homologado	22/10/2015 16:08:59	TEREZINHA DOMICIANO DANTAS MARTINS	

Item: 3

Descrição: ADAPTADOR



14:59:25

02.886.660/0001-47, Melhor lance: R\$ 6,7780

Homologado 22/10/2015
16:09:45

TEREZINHA
DOMICIANO
DANTAS
MARTINS

Item: 25**Descrição:** TINTA DE PINTURA DE CALCADO**Descrição Complementar:** CAL COR BRANCO 10KG**Tratamento Diferenciado:** -**Aplicabilidade Decreto 7174:** Não**Aplicabilidade Margem de Preferência:** Não**Quantidade:** 500**Valor estimado:** R\$ 10,0000**Unidade de fornecimento:** SACO**Situação:** Homologado**Adjudicado para:** WILTON DA COSTA SANTOS - ME , pelo melhor lance de R\$ 9,8800 e a quantidade de 500 SACO**Eventos do Item**

Evento	Data	Nome	Observações
Adjudicado	22/10/2015 14:59:25	-	Adjudicação em grupo da proposta. Fornecedor: WILTON DA COSTA SANTOS - ME, CNPJ/CPF: 09.319.988/0001-20, Melhor lance: R\$ 9,8800
Homologado	22/10/2015 16:09:47	TEREZINHA DOMICIANO DANTAS MARTINS	

Item: 26**Descrição:** ESCOVA**Descrição Complementar:** ESCOVA PARA PINTURA-BASE PLÁSTICA E FILAMENTOS SINTÉTICO**Tratamento Diferenciado:** -**Aplicabilidade Decreto 7174:** Não**Aplicabilidade Margem de Preferência:** Não**Quantidade:** 100**Valor estimado:** R\$ 9,0000**Unidade de fornecimento:** UNIDADE**Situação:** Homologado**Adjudicado para:** AREIA PARAFUSO COMERCIO DE MATERIAL DE CONSTRUCAO LTDA , pelo melhor lance de R\$ 2,0298 e a quantidade de 100 UNIDADE .**Eventos do Item**

Evento	Data	Nome	Observações
Adjudicado	22/10/2015 14:59:25	-	Adjudicação em grupo da proposta. Fornecedor: AREIA PARAFUSO COMERCIO DE MATERIAL DE CONSTRUCAO LTDA, CNPJ/CPF: 02.886.660/0001-47, Melhor lance: R\$ 2,0298
Homologado	22/10/2015 16:09:49	TEREZINHA DOMICIANO DANTAS MARTINS	

Item: 27**Descrição:** VASO SANITÁRIO**Descrição Complementar:** ASSENTO SANITÁRIO, FORMATO PLÁSTICO, BRANCO, FECHAMENTO SUAVE.**Tratamento Diferenciado:** -**Aplicabilidade Decreto 7174:** Não**Aplicabilidade Margem de Preferência:** Não**Quantidade:** 50**Valor estimado:** R\$ 25,0000**Unidade de fornecimento:** UNIDADE**Situação:** Homologado**Adjudicado para:** WILTON DA COSTA SANTOS - ME , pelo melhor lance de R\$ 10,6000 e a quantidade de 50 UNIDADE .**Eventos do Item**

Evento	Data	Nome	Observações
Adjudicado	22/10/2015 14:59:25	-	Adjudicação em grupo da proposta. Fornecedor: WILTON DA COSTA SANTOS - ME, CNPJ/CPF: 09.319.988/0001-20, Melhor lance: R\$ 10,6000
	22/10/2015	TEREZINHA	



MINISTÉRIO DA DEFESA
Comando do Exército
Comando Militar do Sul
5ª Região Militar
14ª Brigada de Infantaria Motorizada
3ª Cia/63º Batalhão de Infantaria



Termo de Homologação do Pregão Eletrônico

Nº 00004/2016 (SRP)

Às 14:16 horas do dia 22 de junho de 2016, após constatada a regularidade dos atos procedimentais, a autoridade competente, Sr. MARCELO SOUSA DE PINHO, HOMOLOGA a adjudicação referente ao Processo nº 80836001188201683, Pregão nº 00004/2016.

Resultado da Homologação

Item: 1

Descrição: REGISTRO PRESSÃO

Descrição Complementar: Acabamento registro modelo c33, bitola 1/2, 3/4, 1, material metal, tratamento superficial cromado

Tratamento Diferenciado: -

Aplicabilidade Decreto 7174: Não

Aplicabilidade Margem de Preferência: Não

Quantidade: 20

Unidade de fornecimento: Unidade

Valor estimado: R\$ 35,8100

Situação: Homologado

Adjudicado para: BRASIDAS EIRELI - ME , pelo melhor lance de R\$ 11,6900 e a quantidade de 20 Unidade .

Eventos do Item

Evento	Data	Nome	Observações
Adjudicado	21/06/2016 16:07:48	-	Adjudicação em grupo da proposta. Fornecedor: BRASIDAS EIRELI - ME, CNPJ/CPF: 20.483.193/0001-96, Melhor lance: R\$ 11,6900
Homologado	22/06/2016 14:16:59	MARCELO SOUSA DE PINHO	

Item: 2

Descrição: ALICATE BICO

Descrição Complementar: Alicate bico chato, tamanho 6' (150 mm), acabamento fosfatizado, têmpera total, mandíbulas lixadas, cabo isolado 1000 v, material aço cromo vanádio

Tratamento Diferenciado: -

Aplicabilidade Decreto 7174: Não

Aplicabilidade Margem de Preferência: Não

Quantidade: 10

Unidade de fornecimento: Unidade

Valor estimado: R\$ 18,5400

Situação: Homologado

Adjudicado para: CHAIRON MATERIAIS DE CONSTRUCAO LTDA - ME , pelo melhor lance de R\$ 17,7500 e a quantidade de 10 Unidade .

Eventos do Item

Evento	Data	Nome	Observações
Adjudicado	21/06/2016 16:07:48	-	Adjudicação em grupo da proposta. Fornecedor: CHAIRON MATERIAIS DE CONSTRUCAO LTDA - ME, CNPJ/CPF: 04.157.808/0001-38, Melhor lance: R\$ 17,7500
Homologado	22/06/2016 14:17:05	MARCELO SOUSA DE PINHO	

Item: 3

Homologado 22/06/2016 SOUSA DE
14:20:50 PINHO

**Item: 48****Descrição:** CAL HIDRATADA**Descrição Complementar:** Cal hidratada, saco de 20 kg**Tratamento Diferenciado:** -**Aplicabilidade Decreto 7174:** Não**Aplicabilidade Margem de Preferência:** Não**Quantidade:** 300**Unidade de fornecimento:** Saco**Valor estimado:** R\$ 17,9000**Situação:** Homologado

Adjudicado para: CHAIRON MATERIAIS DE CONSTRUCAO LTDA - ME , pelo melhor lance de R\$ 8,8800 e a quantidade de 300 Saco .

Eventos do Item

Evento	Data	Nome	Observações
Adjudicado	21/06/2016 16:07:51	-	Adjudicação em grupo da proposta. Fornecedor: CHAIRON MATERIAIS DE CONSTRUCAO LTDA - ME, CNPJ/CPF: 04.157.808/0001-38, Melhor lance: R\$ 8,8800
Homologado	22/06/2016 14:20:55	MARCELO SOUSA DE PINHO	

Item: 49**Descrição:** CÂMARA AR PNEU**Descrição Complementar:** Câmara de ar para carrinho de mão, pressão máxima 25 libras/pol2, larg. x diâmetro do aro 3,25x8**Tratamento Diferenciado:** -**Aplicabilidade Decreto 7174:** Não**Aplicabilidade Margem de Preferência:** Não**Quantidade:** 15**Unidade de fornecimento:** Unidade**Valor estimado:** R\$ 32,0000**Situação:** Homologado

Adjudicado para: SOMA COMERCIO DE IMPORTACAO E EXPORTACAO DE MATERIAIS D , pelo melhor lance de R\$ 14,1000 e a quantidade de 15 Unidade .

Eventos do Item

Evento	Data	Nome	Observações
Adjudicado	21/06/2016 16:07:51	-	Adjudicação em grupo da proposta. Fornecedor: SOMA COMERCIO DE IMPORTACAO E EXPORTACAO DE MATERIAIS D, CNPJ/CPF: 20.222.787/0001-43, Melhor lance: R\$ 14,1000
Homologado	22/06/2016 14:21:03	MARCELO SOUSA DE PINHO	

Item: 50**Descrição:** CONEXÃO HIDRÁULICA**Descrição Complementar:** Cap roscável, pressão de serviço até 7,5 kgf/cm (750 kpa) à temperatura de 20°C, bitola 1/2"**Tratamento Diferenciado:** -**Aplicabilidade Decreto 7174:** Não**Aplicabilidade Margem de Preferência:** Não**Quantidade:** 50**Unidade de fornecimento:** Unidade**Valor estimado:** R\$ 3,2400**Situação:** Homologado

Adjudicado para: RM COMERCIO DE MERCADORIAS E MATERIAIS LTDA - ME , pelo melhor lance de R\$ 0,6300 e a quantidade de 50 Unidade .

Eventos do Item

Evento	Data	Nome	Observações
Adjudicado	21/06/2016 16:07:51	-	Adjudicação em grupo da proposta. Fornecedor: RM COMERCIO DE MERCADORIAS E MATERIAIS LTDA - ME, CNPJ/CPF: 20.784.313/0001-95, Melhor lance: R\$ 0,6300
Homologado	22/06/2016 14:21:08	MARCELO SOUSA DE PINHO	



➤ PREGÃO ELETRÔNICO

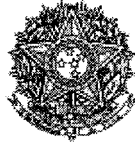

PODER JUDICIÁRIO
Tribunal Regional Federal
Tribunal Regional Federal da Primeira Região

Termo de Homologação do Pregão Eletrônico
Nº 00035/2016 (SRP)

Às 17:07 horas do dia 15 de junho de 2016, após constatada a regularidade dos atos procedimentais, a autoridade competente, Sr. MARIA CRISTINA TURNES, HOMOLOGA a adjudicação referente ao Processo nº 24113-84.2015, Pregão nº 00035/2016.

Resultado da Homologação

Item: 1

Descrição: ARGAMASSA

Descrição Complementar: BRITA, ROCHA TRITURADA, BRITA 1 - CARACTERISTICAS ADICIONAIS: SACO COM 25KG.

Tratamento Diferenciado: Tipo I - Participação Exclusiva de ME/EPP

Aplicabilidade Decreto 7174: Não

Aplicabilidade Margem de Preferência: Não

Quantidade: 300

Valor estimado: R\$ 7,5800

Unidade de fornecimento: SACO 00000025,00 KG

Situação: Homologado

Adjudicado para: DENIS DE SOUZA GARCIA 00753412128 , pelo melhor lance de R\$ 7,4400 e a quantidade de 300 SACO 00000025,00 KG .

Eventos do Item

Evento	Data	Nome	Observações
Adjudicado	27/05/2016 16:08:41	-	Adjudicação em grupo da proposta. Fornecedor: DENIS DE SOUZA GARCIA 00753412128, CNPJ/CPF: 24.261.179/0001-07, Melhor lance: R\$ 7,4400
Homologado	15/06/2016 17:07:26	MARIA CRISTINA TURNES	

Item: 2

Descrição: ARGAMASSA

Descrição Complementar: ARGAMASSA - CARACTERISTICAS ADICIONAIS: COLANTE, TIPO AC II, SACO COM 20 KG.

Tratamento Diferenciado: Tipo I - Participação Exclusiva de ME/EPP

Aplicabilidade Decreto 7174: Não

Aplicabilidade Margem de Preferência: Não

Quantidade: 50

Valor estimado: R\$ 23,5500

Unidade de fornecimento: SACO

Situação: Homologado

Adjudicado para: LARISSA AQUINO DE MEDEIROS - ME , pelo melhor lance de R\$ 20,9000 e a quantidade de 50 SACO .

Eventos do Item

Evento	Data	Nome	Observações
Adjudicado	27/05/2016 16:08:41	-	Adjudicação em grupo da proposta. Fornecedor: LARISSA AQUINO DE MEDEIROS - ME, CNPJ/CPF: 21.638.856/0001-67, Melhor lance: R\$ 20,9000
Homologado	15/06/2016 17:07:32	MARIA CRISTINA TURNES	

Item: 3

Descrição: AREIA

Descrição Complementar: AREIA, TIPO LAVADA, GRANULOMETRIA FINA

Tratamento Diferenciado: Tipo I - Participação Exclusiva de ME/EPP

**Aplicabilidade Decreto 7174:** Não**Aplicabilidade Margem de Preferência:** Não**Quantidade:** 500**Valor estimado:** R\$ 6,6500**Unidade de fornecimento:** SACO 25,00 KG**Situação:** Homologado

Adjudicado para: DENIS DE SOUZA GARCIA 00753412128 , pelo melhor lance de R\$ 6,5100 e a quantidade de 500 SACO 25,00 KG .

Eventos do Item

Evento	Data	Nome	Observações
Adjudicado	27/05/2016 16:08:41	-	Adjudicação em grupo da proposta. Fornecedor: DENIS DE SOUZA GARCIA 00753412128, CNPJ/CPF: 24.261.179/0001-07, Melhor lance: R\$ 6,5100
Homologado	15/06/2016 17:07:36	MARIA CRISTINA TURNES	

Item: 4**Descrição:** ARGAMASSA**Descrição Complementar:** ARGAMASSA. CARACTERISTICAS ADICIONAIS: TIPO AC III PARA ASSENTAMENTO DE PLACA CERÂMICA EXTRUDADA EM PAREDE EXTERIOR, SACO COM 20 QUILOS, MODELO DE REFERÊNCIA TIPO GAIL OU SIMILAR.**Tratamento Diferenciado:** Tipo I - Participação Exclusiva de ME/EPP**Aplicabilidade Decreto 7174:** Não**Aplicabilidade Margem de Preferência:** Não**Quantidade:** 50**Valor estimado:** R\$ 55,1500**Unidade de fornecimento:** SACO**Situação:** Homologado

Adjudicado para: DENIS DE SOUZA GARCIA 00753412128 , pelo melhor lance de R\$ 37,9990 , com valor negociado a R\$ 37,9900 e a quantidade de 50 SACO .

Eventos do Item

Evento	Data	Nome	Observações
Adjudicado	27/05/2016 16:08:41	-	Adjudicação em grupo da proposta. Fornecedor: DENIS DE SOUZA GARCIA 00753412128, CNPJ/CPF: 24.261.179/0001-07, Melhor lance: R\$ 37,9990, Valor Negociado: R\$ 37,9900
Homologado	15/06/2016 17:07:43	MARIA CRISTINA TURNES	

Item: 5**Descrição:** CAL HIDRATADA**Descrição Complementar:** CAL HIDRATADA, MATERIAL HIDRÓXIDO DE CÁLCIO, ASPECTO FÍSICO PÓ, COR BRANCA, APLICAÇÃO CONSTRUÇÃO CIVIL**Tratamento Diferenciado:** Tipo I - Participação Exclusiva de ME/EPP**Aplicabilidade Decreto 7174:** Não**Aplicabilidade Margem de Preferência:** Não**Quantidade:** 20**Valor estimado:** R\$ 16,1400**Unidade de fornecimento:** SACO 20,00 KG**Situação:** Homologado

Adjudicado para: DENIS DE SOUZA GARCIA 00753412128 , pelo melhor lance de R\$ 11,7900 e a quantidade de 20 SACO 20,00 KG .

Eventos do Item

Evento	Data	Nome	Observações
Adjudicado	27/05/2016 16:08:41	-	Adjudicação em grupo da proposta. Fornecedor: DENIS DE SOUZA GARCIA 00753412128, CNPJ/CPF: 24.261.179/0001-07, Melhor lance: R\$ 11,7900
Homologado	15/06/2016 17:07:47	MARIA CRISTINA TURNES	

Item: 6**Descrição:** SUPORTE**Descrição Complementar:** SUPORTE. CARACTERÍSTICAS ADICIONAIS: PARA PRATELEIRA EM AÇO CROMADO, MODELO DE REFERÊNCIA TS 145, OU EQUIVALENTE.**Tratamento Diferenciado:** Tipo I - Participação Exclusiva de ME/EPP**Aplicabilidade Decreto 7174:** Não**Aplicabilidade Margem de Preferência:** Não

PREGÃO ELETRÔNICO



MINISTÉRIO DA EDUCAÇÃO
Universidade Federal de Santa Catarina
Pró-Reitoria de Administração

**Termo de Homologação do Pregão Eletrônico**

Nº 00104/2016 (SRP)

Às 10:09 horas do dia 22 de junho de 2016, após constatada a regularidade dos atos procedimentais, a autoridade competente, Sr. RICARDO DA SILVEIRA PORTO, HOMOLOGA a adjudicação referente ao Processo nº 23080013698201651, Pregão nº 00104/2016.

Resultado da Homologação**Item: 1****Descrição:** TUBO PVC SOLDÁVEL**Descrição Complementar:** TUBO DE PVC 25MM DE DIÂMETRO NOMINAL COM BOLSA - COMPRIMENTO 6 METROS. TUBO DE PVC 25MM DE DIÂMETRO NOMINAL COM BOLSA , COMPRIMENTO 6 METROS.**Tratamento Diferenciado:** Tipo I - Participação Exclusiva de ME/EPP**Aplicabilidade Decreto 7174:** Não**Aplicabilidade Margem de Preferência:** Não**Quantidade:** 100**Unidade de fornecimento:** UNIDADE**Valor estimado:** R\$ 13,1600**Situação:** Homologado

Adjudicado para: GEZIANE CUNHA FURLAN - ME , pelo melhor lance de R\$ 10,2700 e a quantidade de 100 UNIDADE .

Eventos do Item

Evento	Data	Nome	Observações
Adjudicado	21/06/2016 17:57:23	-	Adjudicação em grupo da proposta. Fornecedor: GEZIANE CUNHA FURLAN - ME, CNPJ/CPF: 09.383.413/0001-77, Melhor lance: R\$ 10,2700
Homologado	22/06/2016 10:09:19	RICARDO DA SILVEIRA PORTO	

Item: 2**Descrição:** TUBO PVC SOLDÁVEL**Descrição Complementar:** TUBO PVC SOLDÁVEL - 32MM BARRA COM 6 METROS TUBO PVC SOLDÁVEL 32MM. BARRA COM 6 METROS.**Tratamento Diferenciado:** Tipo I - Participação Exclusiva de ME/EPP**Aplicabilidade Decreto 7174:** Não**Aplicabilidade Margem de Preferência:** Não**Quantidade:** 100**Unidade de fornecimento:** BARRA**Valor estimado:** R\$ 25,5000**Situação:** Homologado

Adjudicado para: VALDELI CECILIO DOS SANTOS EIRELI - EPP , pelo melhor lance de R\$ 25,4900 e a quantidade de 100 BARRA .

Eventos do Item

Evento	Data	Nome	Observações
Adjudicado	21/06/2016 17:57:23	-	Adjudicação em grupo da proposta. Fornecedor: VALDELI CECILIO DOS SANTOS EIRELI - EPP, CNPJ/CPF: 20.883.143/0001-04, Melhor lance: R\$ 25,4900
Homologado	22/06/2016 10:09:25	RICARDO DA SILVEIRA PORTO	

Item: 3**Descrição:** CONEXÃO HIDRÁULICA**Descrição Complementar:** CONEXÃO HIDRÁULICA, MATERIAL PVC- CLORETO DE POLIVINILA, TIPO LUVA DE



Tratamento Diferenciado: Tipo I - Participação Exclusiva de ME/EPP

Aplicabilidade Decreto 7174: Não

Aplicabilidade Margem de Preferência: Não

Quantidade: 360

Valor estimado: R\$ 21,5000

Unidade de fornecimento: UNIDADE

Situação: Cancelado na aceitação

Eventos do Item

Evento	Data	Nome	Observações
Cancelado na aceitação	21/06/2016 16:38:00	-	Item cancelado na aceitação. Motivo: Nenhuma das propostas recebidas ficou dentro do valor estimado. Houve tentativa de negociação, porém não obtivemos sucesso.
Homologado	22/06/2016 10:10:43	RICARDO DA SILVEIRA PORTO	

Item: 23

Descrição: MADEIRA CONSTRUÇÃO

Descrição Complementar: MADEIRA CONSTRUÇÃO, TIPO MADEIRA EUCALIPTO, FORMATO TÁBUA, COMPRIMENTO 3 M, LARGURA 15 CM, ESPESSURA 2,50 CM, CARACTERÍSTICAS ADICIONAIS COM TRATAMENTO

Tratamento Diferenciado: Tipo I - Participação Exclusiva de ME/EPP

Aplicabilidade Decreto 7174: Não

Aplicabilidade Margem de Preferência: Não

Quantidade: 1.300

Valor estimado: R\$ 16,7500

Unidade de fornecimento: UNIDADE

Situação: Cancelado na aceitação

Eventos do Item

Evento	Data	Nome	Observações
Cancelado na aceitação	21/06/2016 15:53:25	-	Item cancelado na aceitação. Motivo: Nenhuma das propostas recebidas estava dentro do valor estimado, realizamos tentativa de negociação porém não obtivemos sucesso.
Homologado	22/06/2016 10:10:44	RICARDO DA SILVEIRA PORTO	

Item: 24

Descrição: PREGO COM CABEÇA

Descrição Complementar: PREGO COM CABEÇA, MATERIAL FERRO COMUM, TIPO CABEÇA CHATA, TIPO CORPO LISO, ACABAMENTO SUPERFICIAL POLIDO, BITOLA 17 X 27

Tratamento Diferenciado: Tipo I - Participação Exclusiva de ME/EPP

Aplicabilidade Decreto 7174: Não

Aplicabilidade Margem de Preferência: Não

Quantidade: 40

Valor estimado: R\$ 7,1750

Unidade de fornecimento: QUILOGRAMA

Situação: Homologado

Adjudicado para: GEZIANE CUNHA FURLAN - ME , pelo melhor lance de R\$ 6,6200 e a quantidade de 40 QUILOGRAMA .

Eventos do Item

Evento	Data	Nome	Observações
Adjudicado	21/06/2016 17:57:24	-	Adjudicação em grupo da proposta. Fornecedor: GEZIANE CUNHA FURLAN - ME, CNPJ/CPF: 09.383.413/0001-77, Melhor lance: R\$ 6,6200
Homologado	22/06/2016 10:10:44	RICARDO DA SILVEIRA PORTO	

Item: 25

Descrição: PREGO COM CABEÇA

Descrição Complementar: PREGO COM CABEÇA, MATERIAL ARAME PARA PREGO, TIPO CABEÇA CÔNICA AXADREZADA, TIPO CORPO LISO, TIPO PONTA DIAMANTE, ACABAMENTO SUPERFICIAL POLIDO, BITOLA 19X 36

Tratamento Diferenciado: Tipo I - Participação Exclusiva de ME/EPP

Aplicabilidade Decreto 7174: Não

Aplicabilidade Margem de Preferência: Não

Quantidade: 40

Valor estimado: R\$ 7,9783

Unidade de fornecimento: QUILOGRAMA

Situação: Homologado

Adjudicado para: J. J. VITALLI - ME , pelo melhor lance de R\$ 6,8400 e a quantidade de 40 QUILOGRAMA .

**Eventos do Item**

Evento	Data	Nome	Observações
Adjudicado	21/06/2016 17:57:24	-	Adjudicação em grupo da proposta. Fornecedor: J. J. VITALLI - ME, CNPJ/CPF: 08.658.622/0001-13, Melhor lance: R\$ 6,8400
Homologado	22/06/2016 10:10:48	RICARDO DA SILVEIRA PORTO	

Item: 26**Descrição:** TUBO DE CONCRETO**Descrição Complementar:** TUBO DE CONCRETO - DIÂMETRO NOMINAL 1.000MM TUBO DE CONCRETO DIÂMETRO NOMINAL 1.000 MM. COMPRIMENTO 1 M, ESPESSURA 10 CM, TIPO VIBROPRENSAGEM, APLICAÇÃO SISTEMA DE SANEAMENTO BÁSICO ÁGUAS PLUVIAIS, CARACTERÍSTICAS ADICIONAIS COM FERRO.**Tratamento Diferenciado:** Tipo I - Participação Exclusiva de ME/EPP**Aplicabilidade Decreto 7174:** Não**Aplicabilidade Margem de Preferência:** Não**Quantidade:** 30**Unidade de fornecimento:** UNIDADE**Valor estimado:** R\$ 270,4233**Situação:** Homologado**Adjudicado para:** GEZIANE CUNHA FURLAN - ME , pelo melhor lance de R\$ 259,3800 e a quantidade de 30 UNIDADE .**Eventos do Item**

Evento	Data	Nome	Observações
Adjudicado	21/06/2016 17:57:24	-	Adjudicação em grupo da proposta. Fornecedor: GEZIANE CUNHA FURLAN - ME, CNPJ/CPF: 09.383.413/0001-77, Melhor lance: R\$ 259,3800
Homologado	22/06/2016 10:10:54	RICARDO DA SILVEIRA PORTO	

Item: 27**Descrição:** TUBO DE CONCRETO**Descrição Complementar:** TUBO DE CONCRETO - DIÂMETRO NOMINAL 600MM TUBO DE CONCRETO DIÂMETRO NOMINAL 600 MM. COMPRIMENTO 1 M, ESPESSURA 6,5 CM, TIPO VIBROPRENSAGEM, APLICAÇÃO DRENAGEM ÁGUAS PLUVIAIS, CARACTERÍSTICAS ADICIONAIS: SEM FERRO.**Tratamento Diferenciado:** Tipo I - Participação Exclusiva de ME/EPP**Aplicabilidade Decreto 7174:** Não**Aplicabilidade Margem de Preferência:** Não**Quantidade:** 50**Unidade de fornecimento:** TUBO**Valor estimado:** R\$ 76,9875**Situação:** Homologado**Adjudicado para:** GEZIANE CUNHA FURLAN - ME , pelo melhor lance de R\$ 98,3700 , com valor negociado a R\$ 76,9800 e a quantidade de 50 TUBO .**Eventos do Item**

Evento	Data	Nome	Observações
Adjudicado	21/06/2016 17:57:24	-	Adjudicação em grupo da proposta. Fornecedor: GEZIANE CUNHA FURLAN - ME, CNPJ/CPF: 09.383.413/0001-77, Melhor lance: R\$ 98,3700, Valor Negociado: R\$ 76,9800
Homologado	22/06/2016 10:11:00	RICARDO DA SILVEIRA PORTO	

Item: 28**Descrição:** TUBO DE CONCRETO**Descrição Complementar:** TUBO DE CONCRETO - DIÂMETRO NOMINAL 400MM DIÂMETRO NOMINAL 400MM, COMPRIMENTO 1M, ESPESSURA 65MM, TIPO CENTRIFUGAÇÃO, APLICAÇÃO DRENAGEM, CARACTERÍSTICAS ADICIONAIS SEM FERRO.**Tratamento Diferenciado:** Tipo I - Participação Exclusiva de ME/EPP**Aplicabilidade Decreto 7174:** Não**Aplicabilidade Margem de Preferência:** Não**Quantidade:** 60**Unidade de fornecimento:** UNIDADE**Valor estimado:** R\$ 50,2250**Situação:** Homologado**Adjudicado para:** VALDELI CECILIO DOS SANTOS EIRELI - EPP , pelo melhor lance de R\$ 38,8500 e a quantidade de 60 UNIDADE .



MINISTÉRIO DA EDUCAÇÃO
Secretaria de Educação Média e Tecnológica
Instituto Federal de Educação, Ciência e Tecnologia Catarinense
Campus Concórdia

Termo de Homologação do Pregão Eletrônico

Nº 00029/2015 (SRP)

Às 17:21 horas do dia 03 de março de 2016, após constatada a regularidade dos atos procedimentais, a autoridade competente, Sr. NELSON GERALDO GOLINSKI, HOMOLOGA a adjudicação referente ao Processo nº 23351001978201507, Pregão nº 00029/2015.

Resultado da Homologação**Item: 1****Descrição:** CIMENTO REFRAATÁRIO**Descrição Complementar:** 'Cimento para concreto, saco com 50 kg. Previsão de Entrega mensal de 20 sacos.'**Tratamento Diferenciado:** -**Aplicabilidade Decreto 7174:** Não**Aplicabilidade Margem de Preferência:** Não**Quantidade:** 200**Valor estimado:** R\$ 29,4200**Unidade de fornecimento:** SC**Situação:** Cancelado na aceitação**Eventos do Item**

Evento	Data	Nome	Observações
Cancelado na aceitação	03/03/2016 10:26:04	-	Item cancelado na aceitação. Motivo: Item cancelado pela administração por estar com o valor acima da referencia, conforme documento anexo ao processo.
Homologado	03/03/2016 17:21:31	NELSON GERALDO GOLINSKI	

Item: 2**Descrição:** CHAPA METAL NÃO FERROSO**Descrição Complementar:** Pingadeira em chapa metálica galvanizada N ° 22, com dobra nas duas laterais a dois centímetros da borda em ângulo de 45°, tamanho 3 metros de comprimento Por 33cm de largura.**Tratamento Diferenciado:** Tipo I - Participação Exclusiva de ME/EPP**Aplicabilidade Decreto 7174:** Não**Aplicabilidade Margem de Preferência:** Não**Quantidade:** 200**Valor estimado:** R\$ 43,5100**Unidade de fornecimento:** Un**Situação:** Cancelado na aceitação**Eventos do Item**

Evento	Data	Nome	Observações
Cancelado na aceitação	03/03/2016 10:26:26	-	Item cancelado na aceitação. Motivo: Item cancelado pela administração por estar com o valor acima da referencia, conforme documento anexo ao processo
Homologado	03/03/2016 17:21:34	NELSON GERALDO GOLINSKI	

Item: 3**Descrição:** GRADE METÁLICA**Descrição Complementar:** 'Grade de ferro, com contorno em cantoneira ½' x 1/8 , com ferro 8mm a cada 10cm no sentido vertical e travessas no sentido horizontal a cada 50cm. Com suporte para fixação em parede a cada metro, com dois parafusos cada. Instalada em locais a serem definidos pelo IFC. Entrega parcelada conforme Solicitação do IFC.'**Tratamento Diferenciado:** Tipo I - Participação Exclusiva de ME/EPP**Aplicabilidade Decreto 7174:** Não

**Item: 101****Descrição:** TUBO CONCRETO**Descrição Complementar:** Tubos de concreto 1mx 30 cm**Tratamento Diferenciado:** Tipo I - Participação Exclusiva de ME/EPP**Aplicabilidade Decreto 7174:** Não**Aplicabilidade Margem de Preferência:** Não**Quantidade:** 100**Valor estimado:** R\$ 28,9700**Unidade de fornecimento:** Un**Situação:** Homologado

Adjudicado para: VALDIR GUILHERME DUTRA - ME , pelo melhor lance de R\$ 399,9900 , com valor negociado a R\$ 28,9500 e a quantidade de 100 Un .

Eventos do Item

Evento	Data	Nome	Observações
Adjudicado	03/03/2016 15:39:42	-	Adjudicação em grupo da proposta. Fornecedor: VALDIR GUILHERME DUTRA - ME, CNPJ/CPF: 18.694.818/0001-17, Melhor lance: R\$ 399,9900, Valor Negociado: R\$ 28,9500
Homologado	03/03/2016 17:44:07	NELSON GERALDO GOLINSKI	

Item: 102**Descrição:** TUBO CONCRETO**Descrição Complementar:** Tubos de concreto 1mx 40 cm**Tratamento Diferenciado:** Tipo I - Participação Exclusiva de ME/EPP**Aplicabilidade Decreto 7174:** Não**Aplicabilidade Margem de Preferência:** Não**Quantidade:** 100**Valor estimado:** R\$ 40,6300**Unidade de fornecimento:** Un**Situação:** Homologado

Adjudicado para: VALDIR GUILHERME DUTRA - ME , pelo melhor lance de R\$ 149,9900 , com valor negociado a R\$ 40,6000 e a quantidade de 100 Un .

Eventos do Item

Evento	Data	Nome	Observações
Adjudicado	03/03/2016 15:39:42	-	Adjudicação em grupo da proposta. Fornecedor: VALDIR GUILHERME DUTRA - ME, CNPJ/CPF: 18.694.818/0001-17, Melhor lance: R\$ 149,9900, Valor Negociado: R\$ 40,6000
Homologado	03/03/2016 17:44:09	NELSON GERALDO GOLINSKI	

Item: 103**Descrição:** TIJOLO**Descrição Complementar:** Tijolos 6 furos de primeira qualidade, tamanho 9x14x19 Cm**Tratamento Diferenciado:** Tipo I - Participação Exclusiva de ME/EPP**Aplicabilidade Decreto 7174:** Não**Aplicabilidade Margem de Preferência:** Não**Quantidade:** 10.000**Valor estimado:** R\$ 1,0900**Unidade de fornecimento:** Un**Situação:** Homologado

Adjudicado para: VALDIR GUILHERME DUTRA - ME , pelo melhor lance de R\$ 0,7099 e a quantidade de 10.000 Un

Eventos do Item

Evento	Data	Nome	Observações
Adjudicado	03/03/2016 15:39:42	-	Adjudicação em grupo da proposta. Fornecedor: VALDIR GUILHERME DUTRA - ME, CNPJ/CPF: 18.694.818/0001-17, Melhor lance: R\$ 0,7099
Homologado	03/03/2016 17:44:12	NELSON GERALDO GOLINSKI	

Item: 104**Descrição:** TOMADA**Descrição Complementar:** Tomada externa retangular 20A branca.**Tratamento Diferenciado:** Tipo I - Participação Exclusiva de ME/EPP

PREGÃO ELETRÔNICO

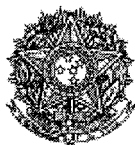

MINISTÉRIO DA INTEGRAÇÃO NACIONAL
CIA DE DESENV. DO V. DO SAO FRANCISCO-M.CLARO

Termo de Homologação do Pregão Eletrônico

Nº 00011/2015 (SRP)

Às 15:11 horas do dia 17 de dezembro de 2015, após constatada a regularidade dos atos procedimentais, a autoridade competente, Sr. ALDIMAR DIMAS RODRIGUES, HOMOLOGA a adjudicação referente ao Processo nº 59510000444201522, Pregão nº 00011/2015.

Resultado da Homologação

Item: 1

Descrição: CONJUNTO MOTOR BOMBA

Descrição Complementar: CONJUNTO MOTOBOMBA SUBMERSA E CHAVE DE PROTEÇÃO E PARTIDA: MOTOBOMBA SUBMERSA ELÉTRICA, PARA ATENDER UMA VAZÃO MÍNIMA DE 8M3/H E ALTURA MANOMÉTRICA (HMAN) DE 92 MCA, POTÊNCIA MÁXIMA DE 05 (CINCO) C.V. , MONOFÁSICA, 220 VOLTS E 60 HZ., COM RENDIMENTO MÍNIMO DE 55%, SAÍDA COM ADAPTADOR PARA TUBULAÇÃO GALVANIZADA DE 1 1/2 POLEGADAS, DIÂMETRO EXTERNO MÁXIMO DE 100 (CEM) MM OU 4 (QUATRO) POLEGADAS, CARÇAÇA FABRICADA EM FERRO FUNDIDO OU AÇO INOX COM MOTOR REBOBINÁVEL E CHAVE DE PROTEÇÃO E PARTIDA DIRETA, COMPOSTA NO MÍNIMO DE AMPERÍMETRO, VOLTÍMETRO, PÁRA-RAIOS, RELÉ DE TEMPO DE PARTIDA, CONTACTADOR RELÉ TÉRMICO, LÂMPADA SINALIZADORA, CHAVE AUTOMÁTICA/MANUAL, FUSÍVEIS DIAZED, RELÉ DE NÍVEL. DEVERÁ SER MONTADA EM ARMÁRIO DE AÇO COM PINTURA TERMOSTÁTICA COM PORTA E TRANCA.

Tratamento Diferenciado: -**Aplicabilidade Decreto 7174:** Não**Aplicabilidade Margem de Preferência:** Sim**Quantidade:** 120**Unidade de fornecimento:** UNIDADE**Valor estimado:** R\$ 3.977,2300**Situação:** Homologado

Adjudicado para: BOMBAS RIO PRETO LTDA - EPP , pelo melhor lance de R\$ 2.548,9000 e a quantidade de 120 UNIDADE .

Eventos do Item

Evento	Data	Nome	Observações
Adjudicado	02/12/2015 11:26:43	-	Adjudicação individual da proposta. Fornecedor: BOMBAS RIO PRETO LTDA - EPP, CNPJ/CPF: 59.792.010/0001-50, Melhor lance: R\$ 2.548,9000
Homologado	17/12/2015 15:11:16	ALDIMAR DIMAS RODRIGUES	

Item: 2

Descrição: CONJUNTO MOTOR BOMBA

Descrição Complementar: CONJUNTO MOTOBOMBA SUBMERSA E CHAVE DE PROTEÇÃO E PARTIDA: MOTOBOMBA SUBMERSA ELÉTRICA, PARA ATENDER UMA VAZÃO MÍNIMA DE 4M3/H E ALTURA MANOMÉTRICA (HMAN) DE 92 MCA, POTÊNCIA MÁXIMA DE 03 (TRÊS) C.V. , MONOFÁSICA, 220 VOLTS E 60 HZ., COM RENDIMENTO MÍNIMO DE 55%, SAÍDA COM ADAPTADOR PARA TUBULAÇÃO GALVANIZADA DE 1 1/2 POLEGADAS, DIÂMETRO EXTERNO MÁXIMO DE 100 (CEM) MM OU 4 (QUATRO) POLEGADAS, CARÇAÇA FABRICADA EM FERRO FUNDIDO OU AÇO INOX COM MOTOR REBOBINÁVEL E CHAVE DE PROTEÇÃO E PARTIDA DIRETA, COMPOSTA NO MÍNIMO DE AMPERÍMETRO, VOLTÍMETRO, PÁRA-RAIOS, RELÉ DE TEMPO DE PARTIDA, CONTACTADOR RELÉ TÉRMICO, LÂMPADA SINALIZADORA, CHAVE AUTOMÁTICA/MANUAL, FUSÍVEIS DIAZED, RELÉ DE NÍVEL. DEVERÁ SER MONTADA EM ARMÁRIO DE AÇO COM PINTURA TERMOSTÁTICA COM PORTA E TRANCA.

Tratamento Diferenciado: -**Aplicabilidade Decreto 7174:** Não**Aplicabilidade Margem de Preferência:** Sim**Quantidade:** 60**Unidade de fornecimento:** UNIDADE**Valor estimado:** R\$ 2.990,8300**Situação:** Homologado

Adjudicado para: BOMBAS RIO PRETO LTDA - EPP , pelo melhor lance de R\$ 1.711,0000 e a quantidade de 60 UNIDADE .

Eventos do Item

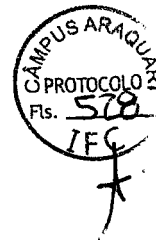
**Tratamento Diferenciado:** -**Aplicabilidade Decreto 7174:** Não**Aplicabilidade Margem de Preferência:** Sim**Quantidade:** 20**Valor estimado:** R\$ 5.184,9000**Unidade de fornecimento:** UNIDADE**Situação:** Homologado**Adjudicado para:** BRASIDAS EIRELI - ME , pelo melhor lance de R\$ 3.674,9900 e a quantidade de 20 UNIDADE .**Eventos do Item**

Evento	Data	Nome	Observações
Adjudicado	02/12/2015 11:31:29	-	Adjudicação individual da proposta. Fornecedor: BRASIDAS EIRELI - ME, CNPJ/CPF: 20.483.193/0001-96, Melhor lance: R\$ 3.674,9900
Homologado	17/12/2015 15:11:51	ALDIMAR DIMAS RODRIGUES	

Item: 19**Descrição:** CONJUNTO MOTOR BOMBA**Descrição Complementar:** MOTOBOMBA CENTRÍFUGA DE EIXO HORIZONTAL, POTÊNCIA MÁXIMA 3CV, ROTOR EM BRONZE COM VAZÃO 5.000 L/H E HM = 100 MCA MONOFÁSICO**Tratamento Diferenciado:** Tipo I - Participação Exclusiva de ME/EPP**Aplicabilidade Decreto 7174:** Não**Aplicabilidade Margem de Preferência:** Sim**Quantidade:** 20**Valor estimado:** R\$ 2.862,0000**Unidade de fornecimento:** UNIDADE**Situação:** Homologado**Adjudicado para:** BRASIDAS EIRELI - ME , pelo melhor lance de R\$ 1.948,4800 e a quantidade de 20 UNIDADE .**Eventos do Item**

Evento	Data	Nome	Observações
Adjudicado	02/12/2015 11:31:44	-	Adjudicação individual da proposta. Fornecedor: BRASIDAS EIRELI - ME, CNPJ/CPF: 20.483.193/0001-96, Melhor lance: R\$ 1.948,4800
Homologado	17/12/2015 15:11:54	ALDIMAR DIMAS RODRIGUES	

Item: 20**Descrição:** TUBO CONCRETO**Descrição Complementar:** TUBO CONCRETO ARMADO, CLASSE PA-2, PB, DN 600 MM, PARA AGUAS PLUVIAIS (NBR 8890)**Tratamento Diferenciado:** -**Aplicabilidade Decreto 7174:** Não**Aplicabilidade Margem de Preferência:** Não**Quantidade:** 1.000**Valor estimado:** R\$ 91,5700**Unidade de fornecimento:** METROS**Situação:** Homologado**Adjudicado para:** DEPOSITO FELICIO LTDA - ME , pelo melhor lance de R\$ 83,0000 e a quantidade de 1.000 METROS .**Eventos do Item**

Evento	Data	Nome	Observações
Adjudicado	02/12/2015 11:32:00	-	Adjudicação individual da proposta. Fornecedor: DEPOSITO FELICIO LTDA - ME, CNPJ/CPF: 05.222.570/0001-40, Melhor lance: R\$ 83,0000
Homologado	17/12/2015 15:11:56	ALDIMAR DIMAS RODRIGUES	

Item: 21**Descrição:** TUBO CONCRETO**Descrição Complementar:** TUBO CONCRETO ARMADO, CLASSE PA-2, PB, DN 800 MM, PARA AGUAS PLUVIAIS (NBR 8890)**Tratamento Diferenciado:** -**Aplicabilidade Decreto 7174:** Não**Aplicabilidade Margem de Preferência:** Não**Quantidade:** 1.000**Valor estimado:** R\$ 161,4600**Unidade de fornecimento:** METROS**Situação:** Homologado



PREGÃO ELETRÔNICO



MINISTÉRIO DA EDUCAÇÃO
SECRETARIA DE EDUCAÇÃO PROFISSIONAL E TECNOLÓGICA
INSTITUTO FEDERAL DE EDUCAÇÃO, CIENCIA E TECNOLOGIA FARROUPILHA
Campus Júlio de Castilhos

Termo de Homologação do Pregão Eletrônico

Nº 00001/2016 (SRP)

Às 14:14 horas do dia 06 de junho de 2016, após constatada a regularidade dos atos procedimentais, a autoridade competente, Sr. GUSTAVO CAUDURO, HOMOLOGA a adjudicação referente ao Processo nº 23239000199201653, Pregão nº 00001/2016.

Resultado da Homologação

GRUPO 1

Tratamento Diferenciado: Tipo I - Participação Exclusiva de ME/EPP

Aplicabilidade Margem de Preferência: Não

Valor estimado: R\$ 26.062,0000

Situação: Homologado

Adjudicado para: SLIMP DISTRIBUIDORA LTDA - ME , pelo melhor lance de R\$ 22.488,7000 e a quantidade de 0 .

Itens do grupo:

- 6 - BARRA AÇO
- 7 - BARRA AÇO
- 8 - BARRA AÇO
- 47 - CANTONEIRA METAL FERROSO
- 48 - CANTONEIRA METAL FERROSO
- 49 - CANTONEIRA METAL FERROSO
- 50 - FERRO CHATO
- 51 - FERRO CHATO
- 52 - FERRO CHATO
- 53 - FERRO CHATO
- 54 - FERRO CHATO
- 55 - FERRO CHATO
- 56 - BARRA METAL FERROSO
- 57 - BARRA METAL FERROSO
- 58 - BARRA METAL FERROSO
- 59 - BARRA METAL FERROSO
- 60 - BARRA METAL FERROSO
- 79 - PERFIL METÁLICO NÃO FERROSO
- 80 - PERFIL METÁLICO NÃO FERROSO
- 120 - TUBO FERRO FUNDIDO
- 121 - TUBO FERRO FUNDIDO
- 122 - TUBO FERRO FUNDIDO
- 123 - TUBO FERRO FUNDIDO
- 124 - TUBO FERRO FUNDIDO
- 125 - TUBO FERRO FUNDIDO

GRUPO 2

**Eventos do Item**

Evento	Data	Nome	Observações
Adjudicado	06/06/2016 12:06:48	-	Adjudicação em grupo da proposta. Fornecedor: LICITARE PRODUTOS, MATERIAIS E SERVICOS LTDA - EPP, CNPJ/CPF: 18.641.075/0001-17, Melhor lance: R\$ 30,5500
Homologado	06/06/2016 14:26:44	GUSTAVO CAUDURO	

Item: 118**Descrição:** TUBO CONCRETO**Descrição Complementar:** TUBO CONCRETO, NOME TUBO CONCRETO**Tratamento Diferenciado:** Tipo I - Participação Exclusiva de ME/EPP**Aplicabilidade Decreto 7174:** Não**Aplicabilidade Margem de Preferência:** Não**Quantidade:** 30**Unidade de fornecimento:** unidade**Valor estimado:** R\$ 76,5500**Situação:** Homologado

Adjudicado para: SLIMP DISTRIBUIDORA LTDA - ME , pelo melhor lance de R\$ 200,0000 , com valor negociado a R\$ 76,5500 e a quantidade de 30 unidade .

Eventos do Item

Evento	Data	Nome	Observações
Adjudicado	06/06/2016 12:06:48	-	Adjudicação em grupo da proposta. Fornecedor: SLIMP DISTRIBUIDORA LTDA - ME, CNPJ/CPF: 13.128.503/0001-99, Melhor lance: R\$ 200,0000, Valor Negociado: R\$ 76,5500
Homologado	06/06/2016 14:26:44	GUSTAVO CAUDURO	

Item: 119**Descrição:** TUBO CONCRETO**Descrição Complementar:** TUBO CONCRETO, NOME TUBO CONCRETO**Tratamento Diferenciado:** Tipo I - Participação Exclusiva de ME/EPP**Aplicabilidade Decreto 7174:** Não**Aplicabilidade Margem de Preferência:** Não**Quantidade:** 30**Unidade de fornecimento:** unidade**Valor estimado:** R\$ 164,2800**Situação:** Homologado

Adjudicado para: SLIMP DISTRIBUIDORA LTDA - ME , pelo melhor lance de R\$ 200,0000 , com valor negociado a R\$ 164,2800 e a quantidade de 30 unidade .

Eventos do Item

Evento	Data	Nome	Observações
Adjudicado	06/06/2016 12:06:48	-	Adjudicação em grupo da proposta. Fornecedor: SLIMP DISTRIBUIDORA LTDA - ME, CNPJ/CPF: 13.128.503/0001-99, Melhor lance: R\$ 200,0000, Valor Negociado: R\$ 164,2800
Homologado	06/06/2016 14:26:45	GUSTAVO CAUDURO	

Item: 120 - GRUPO 1**Descrição:** TUBO FERRO FUNDIDO**Descrição Complementar:** TUBO FERRO FUNDIDO, NOME TUBO DE FERRO FUNDIDO**Tratamento Diferenciado:** Tipo I - Participação Exclusiva de ME/EPP**Aplicabilidade Margem de Preferência:** Não**Quantidade:** 20**Unidade de fornecimento:** barra**Valor estimado:** R\$ 35,7800**Situação:** Homologado

Adjudicado para: SLIMP DISTRIBUIDORA LTDA - ME , pelo melhor lance de R\$ 34,9000 e a quantidade de 20 barra .

Eventos do Item

Evento	Data	Nome	Observações
Adjudicado	06/06/2016 12:07:26	-	Adjudicação individual da proposta. Fornecedor: SLIMP DISTRIBUIDORA LTDA - ME, CNPJ/CPF: 13.128.503/0001-99, Melhor lance : R\$ 34,9000
Homologado	06/06/2016 14:15:56	GUSTAVO CAUDURO	



Central de atendimento

Orçamentos
Compras online

Meu cadastro Login Fale conosco

Departamentos

Busca de Produtos

BUSCA

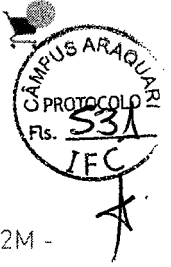

Página Inicial | Material Bruto | Material Bruto | Ferro

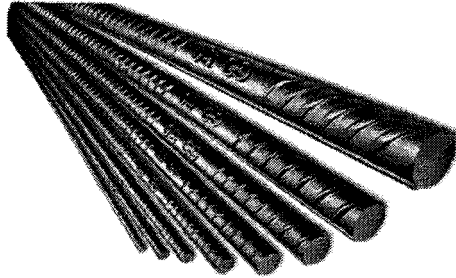

FERRO 10MM (3/8") CA 50 7,404KG 12M - GERDAU

REF. 1299

R\$ 24,62

1

Ver formas de pagamento

Calcule o frete

CEP:

Enviar

Recomende este produto

Cartão

7

f

t

g+

G+

1

ADICIONAR À SUA LISTA



Descrição do produto

Especificações técnicas

Indique a um amigo

Avalie este produto

Descrição do produto

Insira seu nome

Insira seu e-mail

CADASTRAR



LISTA DE PRESENTES



CONHEÇA NOSSAS LOJAS



PORTAL INSTITUCIONAL



CURSOS BALAROTI



TRABALHE CONOSCO



BLOG BALAROTI



2ª VIA DE SUA FATURA

SERVIÇOS

Empresa
Cadastro
Financiamentos
Fale Conosco
Solicite um
Orçamento
Ofertas
Nossos Endereços
Blog

DUVIDAS

Como Comprar
Formas de Pagamento
Frete e Formas de Envio
Cartão Balaroti
Trocas e Devoluções

SAC

(41) 3035-8080
TELEVENDAS
Clique para ver o telefone

SELLOS

PRATA Obit



Boa
12/04/16

NAS REDES SOCIAIS

FORMAS DE PAGAMENTO



Os preços e condições de pagamento são válidos para o dia de hoje e exclusivos via Internet. Ofertas válidas até o término de nossos estoques para a Internet. Vendas sujeitas à análise, confirmação de dados e estoque. As imagens são ilustrativas e informações sobre os produtos são resumidas e sujeitas a alteração sem aviso prévio.

* Compra parcelada somente acima de R\$ 49,90.

Recção Social / Nome: Balaroti Comércio de Materiais de Construção SA.
CNPJ / CPF: 07.044.618/0001-88

Powered by WebStorm

Balaroti Materiais de Construção 2016 - Todos os Direitos Reservados.



Vergalhões

Vergalhão CA-50 10mm (3/8") Gerdau

Código do Produto: 86736321 VE - CA 50 10 mm



RS **34,90**/cada

[Comprar por Telefone](#)



troca fácil
 compre na internet
 e troque na loja



até 10x s/ juros

Vergalhão CA-50 10mm (3/8") Gerdau

Código do Produto: 86736321 VE - CA 50 10 mm



O que você procura?

Vá direto ao departamento

Móveis

Construção

Ferramentas

Telefonia

Ciclo de negócios

Home Material de Construção Ferragens e outros Ferro para Construção



Ferro Construção Gerdau 3/8", 10 mm

Referência: 041959 promo51050567

avale

R\$ **25,53** a vista

ou até 5x R\$ 5,80 iguais

Total à prazo: R\$ 29,01

Outras opções de parcelamento

Quantidade 7,4 Kg (barraste)

calcule o prazo e valor deste produto

Recomendar

506

descrição produto

Ferro Construção Gerdau 3/8", 10 mm

O Ferro de Construção Gerdau GG50 de 10 mm oferece segurança, qualidade, resistência e durabilidade para sua obra. Para garantir maior aderência ao concreto, a superfície do Vergalhão Gerdau GG50 é nervurada, sua produção segue normas rígidas para que você tenha em sua obra o melhor Ferr

Características

Marca: Gerdau
Modelo: GG50
Referência: 6496

Especificações:

Produzido rigorosamente de acordo com as especificações da norma NBR 7480
Categoria CA-50 com superfície nervurada
Diâmetro do pino para dobramento a 180° 3mm x DN

Dimensões

Bitola: 3/8"
Espessura: 10mm

Atenção!

Este produto é comercializado em Kg.
O preço se refere a 1 Kg do produto.
Quantidade mínima por pedido uma barra com 12 metros e 7,4 Kg.

avaliação do produto

CNPJ: 06.000.000/0001-91

0 de 5 estrelas (0 avaliações)

- 5 estrelas (0)
- 4 estrelas (0)
- 3 estrelas (0)
- 2 estrelas (0)
- 1 estrela (0)

Sua opinião é muito importante para nós

avale este produto



➔ PREGÃO ELETRÔNICO

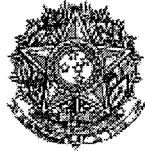

MINISTÉRIO DA EDUCAÇÃO
Secretaria Executiva
Subsecretaria de Planejamento e Orçamento
Instituto Federal de Educação Ciência e Tecnologia do Sul de Minas Gerais
Campus Muzambinho

Termo de Homologação do Pregão Eletrônico

Nº 00029/2015 (SRP)

Às 10:35 horas do dia 09 de novembro de 2015, após constatada a regularidade dos atos procedimentais, a autoridade competente, Sr. LUIZ CARLOS MACHADO RODRIGUES, HOMOLOGA a adjudicação referente ao Processo nº 23346003051201572, Pregão nº 00029/2015.

Resultado da Homologação

Item: 1

Descrição: AREIA

Descrição Complementar: Areia fina para reboco (Poços de Caldas ou similar)

Tratamento Diferenciado: Tipo I - Participação Exclusiva de ME/EPP

Aplicabilidade Decreto 7174: Não

Aplicabilidade Margem de Preferência: Não

Quantidade: 2

Unidade de fornecimento: Metro Cúbico

Valor estimado: R\$ 164,0000

Situação: Homologado

Adjudicado para: GABRIELA MATERIAIS PARA CONSTRUCAO LTDA - EPP , pelo melhor lance de R\$ 164,0000 e a quantidade de 2 Metro Cúbico .

Eventos do Item

Evento	Data	Nome	Observações
Adjudicado	06/11/2015 17:46:32	-	Adjudicação em grupo da proposta. Fornecedor: GABRIELA MATERIAIS PARA CONSTRUCAO LTDA - EPP, CNPJ/CPF: 04.184.646/0001-27, Melhor lance: R\$ 164,0000
Homologado	09/11/2015 10:35:06	LUIZ CARLOS MACHADO RODRIGUES	

Item: 2

Descrição: AREIA

Descrição Complementar: Areia lavada para uso em alvenaria, granulidade média

Tratamento Diferenciado: Tipo I - Participação Exclusiva de ME/EPP

Aplicabilidade Decreto 7174: Não

Aplicabilidade Margem de Preferência: Não

Quantidade: 26

Unidade de fornecimento: Metro Cúbico

Valor estimado: R\$ 93,0000

Situação: Homologado

Adjudicado para: GABRIELA MATERIAIS PARA CONSTRUCAO LTDA - EPP , pelo melhor lance de R\$ 93,0000 e a quantidade de 26 Metro Cúbico .

Eventos do Item

Evento	Data	Nome	Observações
Adjudicado	06/11/2015 17:46:32	-	Adjudicação em grupo da proposta. Fornecedor: GABRIELA MATERIAIS PARA CONSTRUCAO LTDA - EPP, CNPJ/CPF: 04.184.646/0001-27, Melhor lance: R\$ 93,0000
Homologado	09/11/2015 10:35:08	LUIZ CARLOS MACHADO	

Adjudicado 06/11/2015
17:46:32

MATERIAIS PARA CONSTRUCAO LTDA - EPP, CNPJ/CPF:
04.184.646/0001-27, Melhor lance: R\$ 15,5300

Homologado 09/11/2015
10:35:20

LUIZ CARLOS
MACHADO
RODRIGUES

**Item: 9****Descrição:** FERRO CONSTRUÇÃO CIVIL**Descrição Complementar:** FERRO CONSTRUÇÃO CIVIL, TIPO CA-50, DIÂMETRO 3/8 POL**Tratamento Diferenciado:** Tipo I - Participação Exclusiva de ME/EPP**Aplicabilidade Decreto 7174:** Não**Aplicabilidade Margem de Preferência:** Não**Quantidade:** 34**Unidade de fornecimento:** UNIDADE**Valor estimado:** R\$ 28,0700**Situação:** Homologado

Adjudicado para: GABRIELA MATERIAIS PARA CONSTRUCAO LTDA - EPP , **pelo melhor lance de R\$ 28,0700 e a quantidade de 34 UNIDADE .**

Eventos do Item

Evento	Data	Nome	Observações
Adjudicado	06/11/2015 17:46:32	-	Adjudicação em grupo da proposta. Fornecedor: GABRIELA MATERIAIS PARA CONSTRUCAO LTDA - EPP, CNPJ/CPF: 04.184.646/0001-27, Melhor lance: R\$ 28,0700
Homologado	09/11/2015 10:35:22	LUIZ CARLOS MACHADO RODRIGUES	

Item: 10**Descrição:** JANELA**Descrição Complementar:** Janela (vitraux) com duas folhas de correr HxIxE=100x200x12cm**Tratamento Diferenciado:** Tipo I - Participação Exclusiva de ME/EPP**Aplicabilidade Decreto 7174:** Não**Aplicabilidade Margem de Preferência:** Não**Quantidade:** 2**Unidade de fornecimento:** Unidade**Valor estimado:** R\$ 285,2800**Situação:** Homologado

Adjudicado para: GABRIELA MATERIAIS PARA CONSTRUCAO LTDA - EPP , **pelo melhor lance de R\$ 285,2800 e a quantidade de 2 Unidade .**

Eventos do Item

Evento	Data	Nome	Observações
Adjudicado	06/11/2015 17:46:32	-	Adjudicação em grupo da proposta. Fornecedor: GABRIELA MATERIAIS PARA CONSTRUCAO LTDA - EPP, CNPJ/CPF: 04.184.646/0001-27, Melhor lance: R\$ 285,2800
Homologado	09/11/2015 10:35:25	LUIZ CARLOS MACHADO RODRIGUES	

Item: 11**Descrição:** GESSO**Descrição Complementar:** Massa para assentamento de vidro (gesso)**Tratamento Diferenciado:** Tipo I - Participação Exclusiva de ME/EPP**Aplicabilidade Decreto 7174:** Não**Aplicabilidade Margem de Preferência:** Não**Quantidade:** 5**Unidade de fornecimento:** Quilograma**Valor estimado:** R\$ 4,1700**Situação:** Cancelado na aceitação**Eventos do Item**

Evento	Data	Nome	Observações
Cancelado na aceitação	06/11/2015 17:08:31	-	Item cancelado na aceitação. Motivo: Não foi anexada a proposta de preços.
	09/11/2015	LUIZ CARLOS MACHADO	

ITEM 131

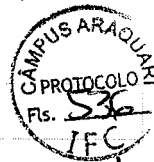

- Decorar (/decoracao)
- Iluminação (/iluminacao)
- Jardinagem (/jardinagem)
- Móveis (/moveis)
- Reformar
- Metals e Acessórios (/metals-e-acessorios)
- Utilidades Domésticas (/utilidades-domesticas)

Material de Construção (/material-de-construcao) Piso e Azulejo (/piso-e-azulejo) Tintas e Acessórios (/tintas-e-acessorios)
 Tube Soldável Marrom 25mm... - Tigre - Cód: 28207 **R\$ 8,99** à vista [Comprar](#)

Material Hidráulico (/material-hidraulico) Janelas e Portas (/janelas-e-portas) **TODAS AS CATEGORIAS**
 Home (/) > Material Hidráulico (/material-hidraulico) > Tubos e Conexões (/material-hidraulico/tubos-e-conexoes)
 > Tubos (/material-hidraulico/tubos-e-conexoes/tubos) > Tube Soldável Marrom 25mm X 3m

Compartilhe:

Tube Soldável Marrom 25mm X
 3m
Tigre
 Cód: 28207

R\$ 8,99 à vista

(Saiba mais sobre formas de pagamento) (/institucional-formas-de-

Disponibilidade de estoque: **Imediata**

Quantidade:
(un)

[Comprar](#)

[Consultar Frete e Prazo](#)

Preços e Condições exclusivas para compras no site.



Marca: Tigre

QUEM VIU ESTE PRODUTO, ACABOU COMPRANDO

53% compraram

Material Hidráulico (/Material Hidráulico)

Tube Soldável Marrom 25Mm X 3M

Tube Soldável Marrom 25Mm X 3M

Preço por unidade

R\$ **8,99** à vista

Tube Soldável Marrom 25mm X 3m

Descrição do produto:

Feitos para aprimorar a aplicação dos tubos e encaamentos do imóvel, os canos de PVC soldáveis da Tigre possuem **máxima qualidade e desempenho**. De instalação extremamente prática e rápida, a composição em cloreto de polivinila não reage quimicamente ao contato com os demais materiais de construção, diferentemente dos canos de cobre, principais alternativas estruturais aos dos fabricados em PVC.



Canos para Água Fria

Cano Marrom PVC Soldável 25mm ou 3/4" 3.00m Tigre

Código do Produto: 85949885

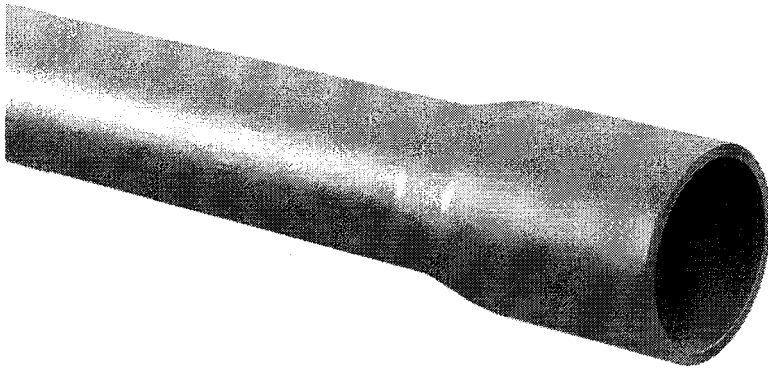

RS **9,59**/cada

[Comprar por Telefone](#)

troca fácil
 compre na internet
 e troque na loja

até 10x s/ juros

Cano Marrom PVC Soldável 25mm ou 3/4" 3.00m Tigre

Código do Produto: 85949885

Características

Mais características

Produto Cano
 Uso Indicado Água Fria
 Tipo Soldável
 Mais características

RS **9,59**/cada

[Comprar por Telefone](#)

troca fácil
 compre na internet
 e troque na loja

até 10x s/ juros



Digite o nome, código, ou a marca do produto e tecla ENTER

- Pisos e Revestimentos
- Banheiro
- Cozinha e Lavanderia
- Pintura
- Iluminação
- Elétrica
- Ar e Ventilação
- Ferramentas
- + Todos os Departamentos

CasaShow > Hidráulica > Conexões > Tubo para Agua

FOTOS

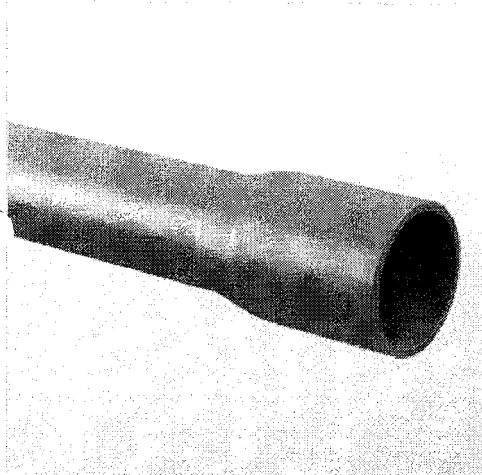

*Imagem meramente ilustrativa, confira abaixo as especificações do item.



Tubo Soldável 25mm 3 Metros Marrom Tigre

(cód: 5002521)

☆☆☆☆☆ (Avalie agora!)

De: R\$ 9,90

Por:

R\$ 8,42

Economia de R\$ 1,48

Veja outras opções de parcelamento

- +

COMPRAR

Recomende no Clube Casa Show

RECOMENDAR

Verifique disponibilidade,
Frete e Prazo

Abraçadeira Para Tubo Soldável De Encaixe 25mm Tigre

De: R\$ 2,90
Por: R\$ 2,46

R\$ 8,42

COMPRAR JUNTO
com acessórios

QUEM VIU ESTE PRODUTO, VIU TAMBÉM

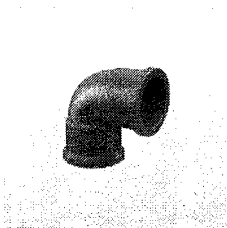

Joelho 90 Soldável 25mm Cb Tigre

Por: R\$ 0,90

em 1x de R\$ 0,90

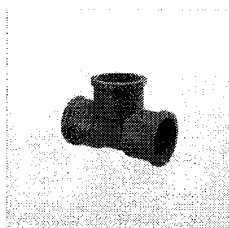

Te 90 Soldável 25mm Cb Tigre

Por: R\$ 1,90

em 1x de R\$ 1,90

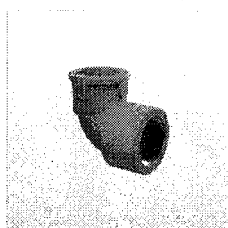

Joelho Redutor 90 Soldável Bucha Latão 25mmx1/2" Cb Tigre

Por: R\$ 4,90

em 1x de R\$ 4,90

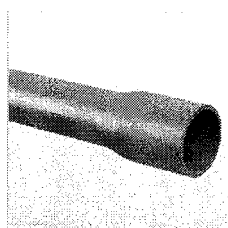

Tubo Soldável 40mm 3m Tigre

Por: R\$ 31,90

em 1x de R\$ 31,90

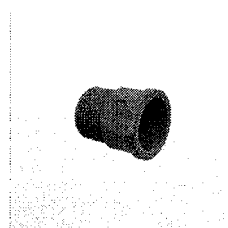

Adaptador Soldável Curto Com Bolsa/Posca 25mmx3/4" Cb Tigre

Por: R\$ 0,90

em 1x de R\$ 0,90

DESCRIÇÃO

WPI: NAME CENTER

Tubo soldável em PVC - Cloreto de polivinila, rígido, na cor marrom, desenvolvida especialmente para a condução de água em temperatura ambiente (20°C). O tubo de fácil instalação. As juntas são soldadas a frio por meio do adesivo próprio, dispensando o uso de ferramentas e equipamentos específicos. Resistente a produtos químicos. Excelente durabilidade, não sofrendo corrosão.

telhaEternit
o melhor em telhas, louças e metais

Contato

Minha conta

Meu carrinho

Olá, visitante.

Entrar



Todos

Telha Vogatex 4MM

Telha Olinda 5MM

Telha Tropical 5MM

Telha Ondulada 6MM

Cumeceiras

Todos

Assentos

Cubas

Lavatórios

Vasos Sanitários

Todos

Acessórios

Duchas

Torneiras para banheiro

Torneiras para cozinha

Torneiras de uso geral

Registros

Todos

Painel Wall 2,10X1,20X0,04 M

Painel Wall 2,50X1,20X0,04 M

Painel Wall 2,75X1,20X0,04 M

Painel Wall 3,05X1,20X0,04 M

Painel Wall 2,10X1,20X0,055 M

Painel Wall 2,50X1,20X0,055 M

Painel Wall 2,75X1,20X0,055 M

Painel Wall 3,05X1,20X0,055 M

Todos

310 L

500 L

1.000 L

2.000 L

TELHAS

LOUÇAS

METAIS

PAINEL WALL

CAIXA D'ÁGUA

TODOS

Início > Todos os produtos > Telhas > Telha Ondulada 6MM

CRP: JULIANA

Telha Ondulada Eternit 6MM 3,05X1,10M

R\$ 58,43

R\$ 53,90



➔ PREGÃO ELETRÔNICO

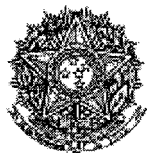

MINISTÉRIO DA EDUCAÇÃO
Secretaria Executiva
Subsecretaria de Planejamento e Orçamento
Instituto Federal de Educação, Ciência e Tecnologia do Sertão Pernambucano
Instituto Federal do Sertão Pernambucano/Campus Ouricuri

Termo de Homologação do Pregão Eletrônico

Nº 00001/2015 (SRP)

Às 12:15 horas do dia 11 de fevereiro de 2016, após constatada a regularidade dos atos procedimentais, a autoridade competente, Sr. JEAN CARLOS COELHO DE ALENCAR, HOMOLOGA a adjudicação referente ao Processo nº 23416000102201533, Pregão nº 00001/2015.

Resultado da Homologação

Item: 1

Descrição: PEÇAS / ACESSÓRIOS EQUIPAMENTOS OFICINA MANUTENÇÃO

Descrição Complementar: Abraçadeira ajustável galvanizada de 1''.

Tratamento Diferenciado: Tipo I - Participação Exclusiva de ME/EPP

Aplicabilidade Decreto 7174: Não

Aplicabilidade Margem de Preferência: Não

Quantidade: 80

Unidade de fornecimento: Unidade

Valor estimado: R\$ 2,7500

Situação: Homologado

Adjudicado para: J. J. VITALLI - ME , pelo melhor lance de R\$ 1,3900 e a quantidade de 80 Unidade .

Eventos do Item

Evento	Data	Nome	Observações
Adjudicado	05/02/2016 14:52:24	-	Adjudicação em grupo da proposta. Fornecedor: J. J. VITALLI - ME, CNPJ/CPF: 08.658.622/0001-13, Melhor lance: R\$ 1,3900
Homologado	11/02/2016 12:15:49	JEAN CARLOS COELHO DE ALENCAR	

Item: 2

Descrição: PEÇAS / ACESSÓRIOS EQUIPAMENTOS OFICINA MANUTENÇÃO

Descrição Complementar: Abraçadeira ajustável galvanizada de 3/4''.

Tratamento Diferenciado: Tipo I - Participação Exclusiva de ME/EPP

Aplicabilidade Decreto 7174: Não

Aplicabilidade Margem de Preferência: Não

Quantidade: 150

Unidade de fornecimento: Unidade

Valor estimado: R\$ 0,6100

Situação: Homologado

Adjudicado para: JOAO FRANCISCO DUARTE - ME , pelo melhor lance de R\$ 0,6450 , com valor negociado a R\$ 0,6100 e a quantidade de 150 Unidade .

Eventos do Item

Evento	Data	Nome	Observações
Adjudicado	05/02/2016 14:52:24	-	Adjudicação em grupo da proposta. Fornecedor: JOAO FRANCISCO DUARTE - ME, CNPJ/CPF: 13.322.188/0001-36, Melhor lance: R\$ 0,6450, Valor Negociado: R\$ 0,6100
Homologado	11/02/2016 12:15:51	JEAN CARLOS COELHO DE ALENCAR	

**Eventos do Item**

Evento	Data	Nome	Observações
Adjudicado	05/02/2016 14:57:08	-	Adjudicação em grupo da proposta. Fornecedor: CASSIO GARDEL DE SOUZA - ME, CNPJ/CPF: 14.553.585/0001-81, Melhor lance: R\$ 1,4800
Homologado	11/02/2016 12:36:25	JEAN CARLOS COELHO DE ALENCAR	

Item: 325**Descrição:** TELHA**Descrição Complementar:** TELHA DE FIBROCIMENTO, TIPO CUMEEIRA, LARGURA 30 CM, COMPRIMENTO 50 CM, ESPESSURA 4 MM, CALHA TIPO ONDA BAIXA, COR CINZA, PESO APROXIMADO 1,2 KG, GARANTIA MÍNIMA 48 MESES.**Tratamento Diferenciado:** Tipo I - Participação Exclusiva de ME/EPP**Aplicabilidade Decreto 7174:** Não**Aplicabilidade Margem de Preferência:** Não**Quantidade:** 200**Unidade de fornecimento:** Unidade**Valor estimado:** R\$ 7,9800**Situação:** Homologado**Adjudicado para:** MSCJ COMERCIO ATACADISTA DE MAQUINAS E EQUIPAMENTOS LTD , pelo melhor lance de R\$ 7,9800 e a quantidade de 200 Unidade .**Eventos do Item**

Evento	Data	Nome	Observações
Adjudicado	05/02/2016 14:57:08	-	Adjudicação em grupo da proposta. Fornecedor: MSCJ COMERCIO ATACADISTA DE MAQUINAS E EQUIPAMENTOS LTD, CNPJ/CPF: 08.733.534/0001-39, Melhor lance: R\$ 7,9800
Homologado	11/02/2016 12:36:27	JEAN CARLOS COELHO DE ALENCAR	

Item: 326**Descrição:** TELHA**Descrição Complementar:** Telha fibra cimento 3,05 x 1,10 m**Tratamento Diferenciado:** Tipo I - Participação Exclusiva de ME/EPP**Aplicabilidade Decreto 7174:** Não**Aplicabilidade Margem de Preferência:** Não**Quantidade:** 1.200**Unidade de fornecimento:** Unidade**Valor estimado:** R\$ 55,3600**Situação:** Homologado**Adjudicado para:** MSCJ COMERCIO ATACADISTA DE MAQUINAS E EQUIPAMENTOS LTD , pelo melhor lance de R\$ 55,0000 e a quantidade de 1.200 Unidade .**Eventos do Item**

Evento	Data	Nome	Observações
Adjudicado	05/02/2016 14:57:08	-	Adjudicação em grupo da proposta. Fornecedor: MSCJ COMERCIO ATACADISTA DE MAQUINAS E EQUIPAMENTOS LTD, CNPJ/CPF: 08.733.534/0001-39, Melhor lance: R\$ 55,0000
Homologado	11/02/2016 12:36:29	JEAN CARLOS COELHO DE ALENCAR	

Item: 327**Descrição:** TELHA**Descrição Complementar:** Telha de fibra transparente na medida 1,83 x 1,10.**Tratamento Diferenciado:** Tipo I - Participação Exclusiva de ME/EPP**Aplicabilidade Decreto 7174:** Não**Aplicabilidade Margem de Preferência:** Não**Quantidade:** 50**Unidade de fornecimento:** Unidade**Valor estimado:** R\$ 41,3800**Situação:** Cancelado por inexistência de proposta



O que você procura?

Veja telhas em departamentos

Móveis

Construção

Ferramentas

Telefonia

Eletrodomésticos

Eletrônicos

Home

Material de Construção

Material Bruto

Telhas e Coberturas

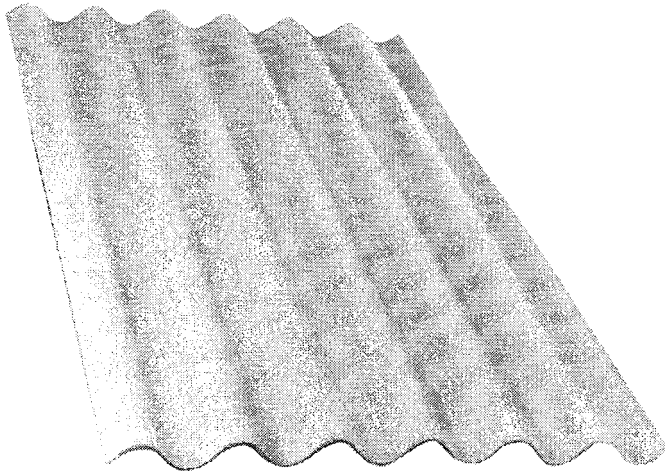

Telha Ondulada Isdralit 6mm, 3,05 x 1,10 met

Referência: 077941 promo51060567

R\$ **53,15** à vista

ou até 12x R\$ 5,03 iguais

Total à prazo: R\$ 60,40

Outras opções de parcelamento

calcule o prazo e valor deste produto

Recomendar 0

506

aproveite e compre junto

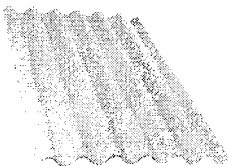

Telha Ondulada Isdralit 6mm, 3,05 x 1,10 metros

R\$ 60,40

R\$ **53,15** à vista
ou até 12x R\$ 5,03 iguais

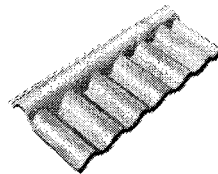

Cumeeira Inferior Articulada Isdralit, 6mm

R\$ **21,03** à vista
ou até 4x R\$ 5,98 iguais

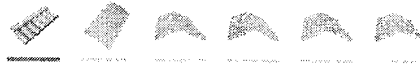

Acessórios

Nossas Lojas

Em vindo faça seu login

Teleendas
4020-9763

Minha Conta

Meu Casa



Digite o nome, código, ou a marca do produto e tecla ENTER

Pisos e Revestimentos

Banheiro

Cozinha e Lavanderia

Pintura

Iluminação

Elétrica

Ar e Ventilação

Ferramentas

+ Todos os Departamentos

CasaShow > Banheiro > Misturadores e Torneiras

FOTOS



Imagem meramente ilustrativa, confira abaixo as especificações do item.

Torneira para Lavatório de Mesa Link 1172 Deca com Fechamento Automático Decamatic Cromado

(cód: 474100)

☆☆☆☆☆ (Avalie agora!)

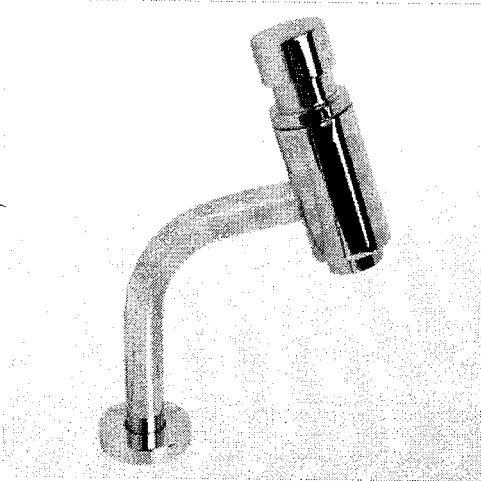
De: R\$ 429,90

Por:

R\$ 365,42

ou 12x de R\$ 30,45

Economia de R\$ 64,48

Veja outras opções de parcelamento

- 1 +

COMPRAR

Recomende no Clube Casa Show

RECOMENDAR

Verifique disponibilidade, frete e prazo

QUEM VIU ESTE PRODUTO, VIU TAMBÉM



Torneira Lavatorio Mesa Decamatic Autom 1170 Cr Deca

Por: R\$ 460,90
em 12x de R\$ 38,40

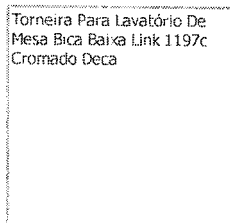

Torneira Para Lavatório De Mesa Bica Baixa Link 1197c Cromado Deca

Por: R\$ 149,90
em 4x de R\$ 37,47

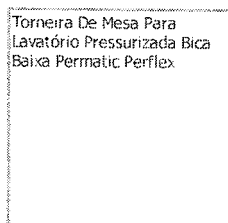

Torneira De Mesa Para Lavatório Pressurizada Bica Baixa Permatic...

Por: R\$ 156,90
em 5x de R\$ 31,38

DESCRIÇÃO

A Torneira Deca, da linha Link, possui fechamento automático Decamatic que trabalha em um tempo de 4 a 10 segundos, garantindo economia de até 70% de água. O produto de fácil instalação é composto por acionamento superior e design moderno.

ENTR: HOME CENTER

[Decorar](#) (/decoracao)

[Iluminação](#) (/iluminacao)

[Landscape](#) (/jardinagem)

[Móveis](#) (/moveis)

[Metals e Acessórios](#) (/metais-e-acessorios)

[Utilidades Domésticas](#) (/utilidades-domesticas)

[Material de Construção](#) (/material-de-construcao)

[Piso e Azulejo](#) (/piso-e-azulejo)

[Tintas e Acessórios](#) (/tintas-e-acessorios)

[Torneira Automática para Lavatório Decamatic Eco Cromada Ref.:1173c](#) - Deca - Cód: 708852

R\$ 299,90 à vista

[Comprar](#)
[Material Hidráulico](#) (/material-hidraulico)

[Janelas e Portas](#) (/janelas-e-portas)

TODAS AS CATEGORIAS
[Home](#) (/) > [Metals e Acessórios](#) (/metais-e-acessorios) > [Torneira](#) (/metais-e-acessorios/torneira) > [Cozinha](#) (/metais-e-acessorios/torneira/cozinha)

[Torneira Automática para Lavatório Decamatic Eco Cromada Ref.:1173c](#)

Compartilhe:

Torneira Automática para Lavatório Decamatic Eco Cromada Ref.:1173c

Deca

Cód: 708852

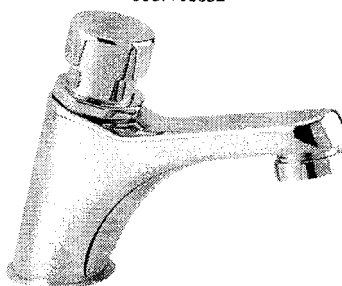
R\$ 299,90 à vista

ou em até 10x de R\$ 29,99

(Saiba mais sobre formas de pagamento) (/institucional-formas-de-

 Disponibilidade de estoque: **Imediata**
Quantidade:

(un)

[Comprar](#)
[Consultar Frete e Prazo](#)

Preços e Condições exclusivas para compras no site.

Marca: Deca

ECONOMIA ECOLOGICA

QUEM VIU ESTE PRODUTO, ACABOU COMPRANDO

56% compraram
Metals e Acessórios (/Metals e Acessórios)

[Torneira Automática Para Lavatório Decamatic Eco Cromada Ref.:1173C](#)
ECONOMIA ECOLOGICA
Torneira Automática Para Lavatório Decamatic Eco...
Preço por unidade

 10x de **R\$ 29,99**

ou R\$ 299,90 à vista

Torneira Automática para Lavatório Decamatic Eco Cromada Ref.:1173c

Descrição do produto:

A torneira para lavatório Decamatic Eco une elegância e consumo responsável de água. Com **sistema de acionamento automático e temporizado**, garante uma economia de até 70% de água, liberando apenas a quantidade necessária para cada uso.



HIDRO shop

☎ || 4965-4453 / || 4970-4453 📞 || 98792-0935
✉ contato@hidroshop.com.br 📌 Hidroshop - Hidráulica do lar

Digite sua busca aqui

Olá, **visitante** | Faça seu **Login**

 0 item(s)
R\$ 0,00

[Home](#) [Meu cadastro](#) [Meus pedidos](#) [Trabalhe conosco](#) [Notícias](#)
[Ajuda](#)

[Categorias](#) [Aquecedores](#) [Economia D'agua](#) [Metais Sanitários](#)
[Pressurizadores](#) [Peças e Reparos](#) [Promoções](#) [Lançamentos](#)

Departamento: [METAIS SANITÁRIOS](#) [Torneiras e válvulas](#) [Automatica/Especiais](#)



TORNEIRA PARA LAVATÓRIO DE MESA FECHAMENTO AUTOMÁTICO LINHA DECAMATIC ECO DECA - 1173C

Ref: 1173C | Categoria: Automatica/Especiais

(1) [Avalie este produto](#)

R\$ 249,00



Telhas de Fibrocimento

Telha Fibrocimento Vogatex Cinza 2,44x0,50m Eternit

Código do Produto: 87597062

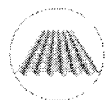
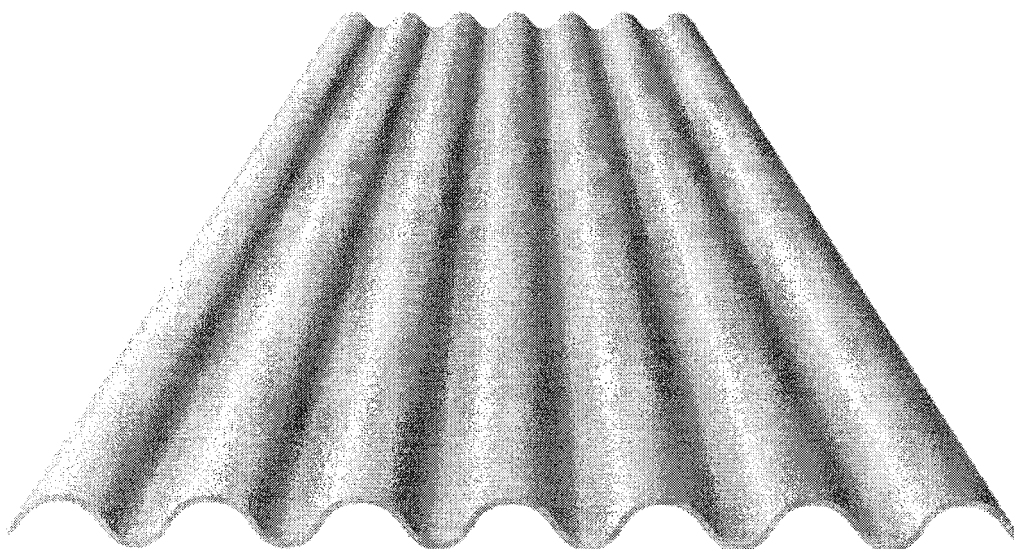

R\$ **13,99**/cada

Comprar por Telefone



troca fácil
compre na internet
e troque na loja



até 10x s/ juros
no **Cartão Celebre!**

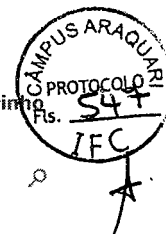

Todos

Telha Vogatex 4MM

Telha Olinda 5MM

Telha Tropical 5MM

Telha Ondulada 6MM

Cumeeiras

Todos

Assentos

Cubas

Lavatórios

Vasos Sanitários

Todos

Acessórios

Duchas

Torneiras para banheiro

Torneiras para cozinha

Torneiras de uso geral

Registros

Todos

Painel Wall 2,10X1,20X0,04 M

Painel Wall 2,50X1,20X0,04 M

Painel Wall 2,75X1,20X0,04 M

Painel Wall 3,05X1,20X0,04 M

Painel Wall 2,10X1,20X0,055 M

Painel Wall 2,50X1,20X0,055 M

Painel Wall 2,75X1,20X0,055 M

Painel Wall 3,05X1,20X0,055 M

Todos

310 L

500 L

1.000 L

2.000 L

TELHAS

LOUÇAS

METAIS

PAINEL WALL

CAIXA D'ÁGUA

TODOS

Meu pedido

Produto	Quantidade	Valor unitário	Valor total
Telha Vogatex Eternit 4MM 2,44X0,50M Prazo para postagem: 15 dias úteis remover do carrinho	20	R\$ 11,99	R\$ 239,80

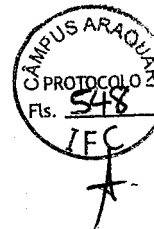

Se necessário, digite aqui seus comentários:

Cupom de desconto:

Total: R\$ 239,80

Para finalizar, digite o CEP:

Continuar comprando

Institucional

- » Quem somos
- » Entrega (frete)
- » SAC
- » Termos de Uso
- » Troca e devolução
- » Depoimentos

Pagamentos

- » Bcash
- » Mercado Pago

Facebook

Telha Eternit

Curtir Página 159 curtir

Seja o primeiro de seus amigos a curtir isso.

Receba nossa newsletter

Digite seu email OK



Copyright © Telha Eternit - Todos os direitos reservados
Tecnologia © Iluria

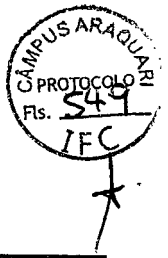

[Página inicial](#) | [Carrinho de compras](#)

Carrinho de compras

recalculateButton

Produto	Quantidade	Preço por item	Total
TELHA AMIANTO ETERNIT 2,44X0,50 4MM-	1	R\$10,20	R\$10,20

Total R\$10,20

[Concluir pagamento >](#)

[Atualizar carrinho](#)

[< Continuar comprando](#)

Categorias

- [REVESTIMENTO](#)
- [TINTAS](#)
- [BÁSICO](#)
- [PORTAS E JANELAS](#)
- [ENCANAMENTOS](#)
- [MADEIRAS](#)
- [COBERTURA](#)
- [ELÉTRICOS](#)

Contato

Casatijolar tijolar@casatijolar.com.br

Carrinho: R\$10,20 (itens 1)

(67)9926-7860 ou maykon_deyvid@hotmail.com © 2011

[Crie um site grátis](#)



- Decorar (/decoracao)
 - Reformar (/reforma)
 - Construir (/construcao)
 - Iluminação (/iluminacao)
 - Jardinagem (/jardinagem)
 - Móveis (/moveis)
 - Metals e Acessórios (/metals-e-acessorios)
 - Utilidades Domésticas (/utilidades-domesticas)
 - Material de Construção (/material-de-construcao)
 - Piso e Azulejo (/piso-e-azulejo)
 - Tintas e Acessórios (/tintas-e-acessorios)
 - Material Hidráulico (/material-hidraulico)
 - Janelas e Portas (/janelas-e-portas)
 - TODAS AS CATEGORIAS**
- Home (/) > Carrinho

Meu Carrinho

Produto	Prazo de entrega	Preço Unitário	Quantidade	Preço Total
 (/material-hidraulico/chuveiros-e-duchas/resistencia/resistencia-para-ducha-advanced-220-v-7500-w-ref-30550?produto=1120344) advanced-220-v-7500-w-ref-30550?produto=1120344) Resistência para Ducha Advanced 220 V 7500 W Ref: 30550 - Lorenzetti (/material-hidraulico/chuveiros-e-duchas/resistencia/resistencia-para-ducha-advanced-220-v-7500-w-ref-30550?produto=1120344)	Calcule o frete	R\$ 20,90	Quantidade: <input type="text" value="1"/> un	R\$ 20,90

Salvar lista de compras Esvaziar carrinho Acordo de Compra (/central-de-atendimento#como-comprar)	Subtotal: R\$ 20,90
Calcular Frete: <input type="text"/>	Frete: R\$ 0,00
Cupom de Descontos ou Vale Presente: <input type="text"/> <input type="button" value="OK"/>	Descontos: R\$ 0,00
	Total: (1 produto(s)) R\$ 20,90

netpoints
 GANHE MAIS PONTOS
4 NP
 Saiba mais
 (http://www.netpoints.com.br/como-funciona)

OUTROS PRODUTOS QUE PODEM TE INTERESSAR

- 
Ducha Advanced Multitemperaturas 127V 5500W
 Preço por unidade
 Altura:
 Inclinação:
- 
Sifão Sanfonado Universal Branco Ssu
 Preço por unidade
R\$ 12,90 à vista
- 
Válvula Para Lavatório Sem Ladrão Cromada
 Preço por unidade
R\$ 24,90 à vista



Continuar comprando

Finalizar Compra

Decoração (/decoracao) **Construção** (https://plus.google.com/1008888961163)

Iluminação (/iluminacao) **Reformar** Jardinagem (/jardinagem)

Móveis (/moveis) **Decorar**

Metals e Acessórios (/metais-e-acessorios) Utilidades Domésticas (/utilidades-domesticas)

Material de Construção (/material-de-construcao) Piso e Azulejo (/piso-e-azulejo) Tintas e Acessórios (/tintas-e-acessorios)

Material Hidráulico (/material-hidraulico) Janelas e Portas (/janelas-e-portas) **TODAS AS CATEGORIAS**



Meu Carrinho

[Escolher mais produtos](#)

Finalizar Compra »



Resistência para Chuveiro Advanced 4 Temperaturas 7500W 250V (220V)
Lorenzetti

Cód. do produto: 87534090

Valor: **R\$ 34,90**

- +

Subtotal: **R\$ 34,90**

[remover](#)

Subtotal (1 itens): R\$ 34,90

Frete para:

[Não sei meu CEP](#)

Total: R\$ 34,90

[Escolher mais produtos](#)

Finalizar Compra »





[Voltar para o topo](#)

[Meus dados](#) | [Meus pedidos](#) | [Sair](#)

Copyright © 2016 Leroy Merlin, todos os direitos Reservados.



Bem-vindo a nossa Loja!
Não é cliente? Clique aqui

Meu Cadastro

Meus Pedidos

Meu Carrinho 1

Conheça a Empresa | Fale Conosco

Busca: DIGITE AQUI O QUE VOCÊ PROCURA

Todo o site

Veja todos os Departamentos [Peças e Componentes Industriais](#) | [Condutores](#) | [Acessórios, Fixação, Identificação e Lixo](#) | [Banho e Aquecimento](#) | [Outlet](#)

Carrinho de compras

Produtos	Quantidade	Preço unitário	Preço Total
 Resistência para Evolution Master e Turbo - 220V 7500W Lorenzetti (2260702210314) Ref: 2260702210314	<input type="text" value="1"/> <input type="button" value="X Remover"/>	R\$ 24,08	R\$ 24,08

Digite o CEP do local da entrega para calcular: Não sabe seu CEP? Clique aqui. Frete: R\$ 0,00

Para o CEP acima, a partir da aprovação do pedido pela Instituição Financeira e liberação interna através da validação dos dados cadastrais, sua entrega será feita da seguinte forma:
- Verifique o prazo de entrega acima.
- O prazo começa a contar a partir da aprovação do pedido.

Caso possua um cupom ou vale presente, digite aqui o código: Desconto: R\$ 0,00

Total: R\$ 24,08

Site Brasil

Qualidade

[Privacidade](#) | [Empresa](#) | [Troca](#) | [Devolução](#) | [Lojas](#) | [Contato](#) | [Trabalhe Conosco](#)

Site blindado



Formas de Pagamento



Desenvolvimento

Site Seguro

Avaliação de Lojas



Uma grande variedade de produtos em eletricidade, iluminação, tecnologia, telecomunicações, automação e doméstica.

As imagens dos produtos são meramente ilustrativas.

Atendimento por telefone de segunda a sexta das 8:00 as 18:00, e aos sábados de 8:00 as 12:00.

Todos os preços e condições comerciais estão sujeitos a alteração sem aviso prévio, e são válidos apenas para compras no site.

PREGÃO ELETRÔNICO



MINISTÉRIO DA EDUCAÇÃO
Universidade Federal Rural da Amazônia



Termo de Homologação do Pregão Eletrônico
Nº 00005/2016 (SRP)

Às 17:03 horas do dia 01 de junho de 2016, após constatada a regularidade dos atos procedimentais, a autoridade competente, Sr. SUEO NUMAZAWA, HOMOLOGA a adjudicação referente ao Processo nº 2308400030201610, Pregão nº 00005/2016.

Resultado da Homologação

Item: 1

Descrição: MASSA CORRIDA

Descrição Complementar: MASSA CORRIDA, COMPOSIÇÃO BÁSICA EMULSÃO ACRÍLICA ESTIRENADA, HIDROCARBONETOS ALIF Á, APLICAÇÃO REFORMAS EM GERAL

Tratamento Diferenciado: Tipo I - Participação Exclusiva de ME/EPP

Aplicabilidade Decreto 7174: Não

Aplicabilidade Margem de Preferência: Não

Quantidade: 50

Unidade de fornecimento: UNIDADE

Valor estimado: R\$ 58,7500

Situação: Homologado

Adjudicado para: J. E. DE OLIVEIRA RODRIGUES - ME , pelo melhor lance de R\$ 29,5000 e a quantidade de 50 UNIDADE .

Eventos do Item

Evento	Data	Nome	Observações
Adjudicado	18/05/2016 15:34:38	-	Adjudicação em grupo da proposta. Fornecedor: J. E. DE OLIVEIRA RODRIGUES - ME, CNPJ/CPF: 17.142.432/0001-30, Melhor lance: R\$ 29,5000
Homologado	01/06/2016 17:03:06	SUEO NUMAZAWA	

Item: 2

Descrição: CAL VIVA

Descrição Complementar: CAL HIDRATADA PARA PINTURA SACO COM 20 KG.

Tratamento Diferenciado: Tipo I - Participação Exclusiva de ME/EPP

Aplicabilidade Decreto 7174: Não

Aplicabilidade Margem de Preferência: Não

Quantidade: 25

Unidade de fornecimento: UNIDADE

Valor estimado: R\$ 16,6000

Situação: Homologado

Adjudicado para: A. ARAUJO ALCANTARA - ME , pelo melhor lance de R\$ 10,0000 e a quantidade de 25 UNIDADE

Eventos do Item

Evento	Data	Nome	Observações
Adjudicado	18/05/2016 15:34:38	-	Adjudicação em grupo da proposta. Fornecedor: A. ARAUJO ALCANTARA - ME, CNPJ/CPF: 11.641.379/0001-35, Melhor lance: R\$ 10,0000
Homologado	01/06/2016 17:03:09	SUEO NUMAZAWA	

Item: 3

Descrição: TINTA ACRÍLICA

Descrição Complementar: TINTA PVA COR BRANCO GELO 18L.

Tratamento Diferenciado: Tipo I - Participação Exclusiva de ME/EPP

Aplicabilidade Decreto 7174: Não

Aplicabilidade Margem de Preferência: Não

Quantidade: 50

Unidade de fornecimento: UNIDADE

Valor estimado: R\$ 298,9800

Situação: Homologado

**Eventos do Item**

Evento	Data	Nome	Observações
Cancelado na aceitação	16/05/2016 15:23:34	-	Item cancelado na aceitação. Motivo: A empresa não negociou o item.
Homologado	01/06/2016 17:04:06	SUEO NUMAZAWA	

Item: 21**Descrição:** FECHADURA**Descrição Complementar:** FECHADURA DE EMBUTIR PARA PORTA EXTERNA, MACANETA E ESPELHO EM METAL CROMADO.**Tratamento Diferenciado:** Tipo I - Participação Exclusiva de ME/EPP**Aplicabilidade Decreto 7174:** Não**Aplicabilidade Margem de Preferência:** Não**Quantidade:** 30**Unidade de fornecimento:** UNIDADE**Valor estimado:** R\$ 32,1800**Situação:** Homologado**Adjudicado para:** J. E. DE OLIVEIRA RODRIGUES - ME , pelo melhor lance de R\$ 22,6800 e a quantidade de 30 UNIDADE .**Eventos do Item**

Evento	Data	Nome	Observações
Adjudicado	18/05/2016 15:34:39	-	Adjudicação em grupo da proposta. Fornecedor: J. E. DE OLIVEIRA RODRIGUES - ME, CNPJ/CPF: 17.142.432/0001-30, Melhor lance: R\$ 22,6800
Homologado	01/06/2016 17:04:09	SUEO NUMAZAWA	

Item: 22**Descrição:** FECHADURA**Descrição Complementar:** FECHADURA EMBUTIR P/ PORTA DE BANHEIRO, COMPLETA - LINHA POPULAR.**Tratamento Diferenciado:** Tipo I - Participação Exclusiva de ME/EPP**Aplicabilidade Decreto 7174:** Não**Aplicabilidade Margem de Preferência:** Não**Quantidade:** 30**Unidade de fornecimento:** UNIDADE**Valor estimado:** R\$ 24,6000**Situação:** Homologado**Adjudicado para:** LICITARE PRODUTOS, MATERIAIS E SERVICOS LTDA - EPP , pelo melhor lance de R\$ 15,0000 e a quantidade de 30 UNIDADE .**Eventos do Item**

Evento	Data	Nome	Observações
Adjudicado	18/05/2016 15:34:39	-	Adjudicação em grupo da proposta. Fornecedor: LICITARE PRODUTOS, MATERIAIS E SERVICOS LTDA - EPP, CNPJ/CPF: 18.641.075/0001-17, Melhor lance: R\$ 15,0000
Homologado	01/06/2016 17:04:13	SUEO NUMAZAWA	

Item: 23**Descrição:** FECHADURA**Descrição Complementar:** FECHADURA C/ CILINDRO LATAO CROMADO P/ PORTA DIVISÓRIA.**Tratamento Diferenciado:** Tipo I - Participação Exclusiva de ME/EPP**Aplicabilidade Decreto 7174:** Não**Aplicabilidade Margem de Preferência:** Não**Quantidade:** 30**Unidade de fornecimento:** UNIDADE**Valor estimado:** R\$ 56,7600**Situação:** Homologado**Adjudicado para:** J. E. DE OLIVEIRA RODRIGUES - ME , pelo melhor lance de R\$ 33,9100 e a quantidade de 30 UNIDADE .**Eventos do Item**

Evento	Data	Nome	Observações
Adjudicado	18/05/2016 15:34:39	-	Adjudicação em grupo da proposta. Fornecedor: J. E. DE OLIVEIRA RODRIGUES - ME, CNPJ/CPF: 17.142.432/0001-30, Melhor lance: R\$ 33,9100
Homologado	01/06/2016 17:04:16	SUEO NUMAZAWA	



PREGÃO ELETRÔNICO

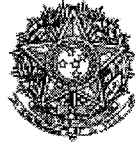

MINISTÉRIO DA DEFESA
Comando do Exército
22 Batalhão de Infantaria

Termo de Homologação do Pregão Eletrônico
Nº 00002/2016 (SRP)

Às 09:53 horas do dia 08 de junho de 2016, após constatada a regularidade dos atos procedimentais, a autoridade competente, Sr. CLAUDIO ALEXANDRE DE ALMEIDA FREITAS, HOMOLOGA a adjudicação referente ao Processo nº 00438000017201601, Pregão nº 00002/2016.

Resultado da Homologação

Item: 1

Descrição: ABRAÇADEIRA

Descrição Complementar: ABRAÇADEIRA, MATERIAL METAL GALVANIZADO, APLICAÇÃO FIXAÇÃO MANGUEIRA DE GÁS, TAMANHO 3/8 POL

Tratamento Diferenciado: Tipo I - Participação Exclusiva de ME/EPP

Aplicabilidade Decreto 7174: Não

Aplicabilidade Margem de Preferência: Não

Quantidade: 50

Valor estimado: R\$ 6,2700

Unidade de fornecimento: UNIDADE

Situação: Homologado

Adjudicado para: K DE T H AGRA - ME , pelo melhor lance de R\$ 0,4000 e a quantidade de 50 UNIDADE .

Eventos do Item

Evento	Data	Nome	Observações
Adjudicado	08/06/2016 09:35:25	-	Adjudicação em grupo da proposta. Fornecedor: K DE T H AGRA - ME, CNPJ/CPF: 10.463.704/0001-54, Melhor lance: R\$ 0,4000
Homologado	08/06/2016 09:53:04	CLAUDIO ALEXANDRE DE ALMEIDA FREITAS	

Item: 2

Descrição: ABRAÇADEIRA

Descrição Complementar: ABRAÇADEIRA, MATERIAL METAL GALVANIZADO, APLICAÇÃO FIXAÇÃO MANGUEIRA, DIÂMETROAMARRAÇÃO 1 POL

Tratamento Diferenciado: Tipo I - Participação Exclusiva de ME/EPP

Aplicabilidade Decreto 7174: Não

Aplicabilidade Margem de Preferência: Não

Quantidade: 50

Valor estimado: R\$ 5,4500

Unidade de fornecimento: UNIDADE

Situação: Homologado

Adjudicado para: J. J. VITALLI - ME , pelo melhor lance de R\$ 4,8600 e a quantidade de 50 UNIDADE .

Eventos do Item

Evento	Data	Nome	Observações
Adjudicado	08/06/2016 09:35:25	-	Adjudicação em grupo da proposta. Fornecedor: J. J. VITALLI - ME, CNPJ/CPF: 08.658.622/0001-13, Melhor lance: R\$ 4,8600
Homologado	08/06/2016 09:53:09	CLAUDIO ALEXANDRE DE ALMEIDA FREITAS	

Item: 3

Descrição: ABRAÇADEIRA

Descrição Complementar: ABRAÇADEIRA, MATERIAL METAL GALVANIZADO, TIPO COPO, ESPESSURA 1 1/4 POL, APLICAÇÃO FIXAÇÃO TUBOS E CANOS

Tratamento Diferenciado: Tipo I - Participação Exclusiva de ME/EPP

Aplicabilidade Decreto 7174: Não

Aplicabilidade Margem de Preferência: Não

Quantidade: 50

Unidade de fornecimento: UNIDADE



Quantidade: 50
Valor estimado: R\$ 23,2300

Unidade de fornecimento: UNIDADE
Situação: Homologado

Adjudicado para: LICITARE PRODUTOS, MATERIAIS E SERVICOS LTDA - EPP , pelo melhor lance de R\$ 12,5500 e a quantidade de 50 UNIDADE .

Eventos do Item

Evento	Data	Nome	Observações
Adjudicado	08/06/2016 09:41:34	-	Adjudicação em grupo da proposta. Fornecedor: LICITARE PRODUTOS, MATERIAIS E SERVICOS LTDA - EPP, CNPJ/CPF: 18.641.075/0001-17, Melhor lance: R\$ 12,5500
Homologado	08/06/2016 10:52:45	CLAUDIO ALEXANDRE DE ALMEIDA FREITAS	

Item: 408

Descrição: FECHADURA

Descrição Complementar: fechadura embutir externa (c/ cilindro) completa

Tratamento Diferenciado: Tipo I - Participação Exclusiva de ME/EPP

Aplicabilidade Decreto 7174: Não

Aplicabilidade Margem de Preferência: Não

Quantidade: 30

Unidade de fornecimento: UNIDADE

Valor estimado: R\$ 51,9000

Situação: Homologado

Adjudicado para: SERV & MAQ COMERCIO E SERVICOS LTDA - EPP , pelo melhor lance de R\$ 22,0000 e a quantidade de 30 UNIDADE .

Eventos do Item

Evento	Data	Nome	Observações
Adjudicado	08/06/2016 09:41:34	-	Adjudicação em grupo da proposta. Fornecedor: SERV & MAQ COMERCIO E SERVICOS LTDA - EPP, CNPJ/CPF: 12.981.327/0001-70, Melhor lance: R\$ 22,0000
Homologado	08/06/2016 10:52:50	CLAUDIO ALEXANDRE DE ALMEIDA FREITAS	

Item: 409

Descrição: FECHADURA

Descrição Complementar: fechadura para porta de metal

Tratamento Diferenciado: Tipo I - Participação Exclusiva de ME/EPP

Aplicabilidade Decreto 7174: Não

Aplicabilidade Margem de Preferência: Não

Quantidade: 20

Unidade de fornecimento: UNIDADE

Valor estimado: R\$ 53,0300

Situação: Homologado

Adjudicado para: LICITARE PRODUTOS, MATERIAIS E SERVICOS LTDA - EPP , pelo melhor lance de R\$ 32,1500 e a quantidade de 20 UNIDADE .

Eventos do Item

Evento	Data	Nome	Observações
Adjudicado	08/06/2016 09:41:34	-	Adjudicação em grupo da proposta. Fornecedor: LICITARE PRODUTOS, MATERIAIS E SERVICOS LTDA - EPP, CNPJ/CPF: 18.641.075/0001-17, Melhor lance: R\$ 32,1500
Homologado	08/06/2016 10:52:55	CLAUDIO ALEXANDRE DE ALMEIDA FREITAS	

Item: 410

Descrição: FECHADURA

Descrição Complementar: fechadura preta, maçaneta redonda para porta de divisórias

Tratamento Diferenciado: Tipo I - Participação Exclusiva de ME/EPP

Aplicabilidade Decreto 7174: Não

Aplicabilidade Margem de Preferência: Não

Quantidade: 20

Unidade de fornecimento: UNIDADE

Valor estimado: R\$ 54,6700

Situação: Homologado

Adjudicado para: SERV & MAQ COMERCIO E SERVICOS LTDA - EPP , pelo melhor lance de R\$ 40,0000 e a quantidade de 20 UNIDADE .



➤ PREGÃO ELETRÔNICO

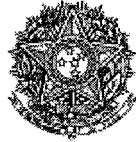

MINISTÉRIO DA DEFESA
Comando do Exército
Departamento de Educação e Cultura do Exército
Diretoria de Formação e Aperfeiçoamento
Centro de Preparação de Oficiais da Reserva de SP

Termo de Homologação do Pregão Eletrônico

Nº 00006/2016 (SRP)

Às 14:27 horas do dia 11 de maio de 2016, após constatada a regularidade dos atos procedimentais, a autoridade competente, Sr. RICARDO PIAI CARMONA, HOMOLOGA a adjudicação referente ao Processo nº 80502001586201655, Pregão nº 00006/2016.

Resultado da Homologação

Item: 1

Descrição: ABRAÇADEIRA

Descrição Complementar: ABRAÇADEIRA, MATERIAL METAL GALVANIZADO, TIPO CUNHA, APLICAÇÃO FIXAÇÃO TUBOS ECANOS, DIÂMETRO AMARRAÇÃO 3/4 POL

Tratamento Diferenciado: Tipo I - Participação Exclusiva de ME/EPP

Aplicabilidade Decreto 7174: Não

Aplicabilidade Margem de Preferência: Não

Quantidade: 50

Unidade de fornecimento: UNIDADE

Valor estimado: R\$ 3,0500

Situação: Homologado

Adjudicado para: FERGAVI COMERCIAL LTDA - EPP , pelo melhor lance de R\$ 1,0900 e a quantidade de 50 UNIDADE .

Eventos do Item

Evento	Data	Nome	Observações
Adjudicado	10/05/2016 15:53:48	-	Adjudicação em grupo da proposta. Fornecedor: FERGAVI COMERCIAL LTDA - EPP, CNPJ/CPF: 14.968.227/0001-30, Melhor lance: R\$ 1,0900
Homologado	11/05/2016 14:27:16	RICARDO PIAI CARMONA	

Item: 2

Descrição: BRAÇADEIRA ELETRODUTO

Descrição Complementar: BRAÇADEIRA ELETRODUTO, MATERIAL FERRO GALVANIZADO, BITOLA 1 1/2 POL

Tratamento Diferenciado: Tipo I - Participação Exclusiva de ME/EPP

Aplicabilidade Decreto 7174: Não

Aplicabilidade Margem de Preferência: Não

Quantidade: 50

Unidade de fornecimento: UNIDADE

Valor estimado: R\$ 1,3500

Situação: Homologado

Adjudicado para: ALPHAMOURA COMERCIO DE MATERIAIS PARA CONSTRUCAO EIRELI , pelo melhor lance de R\$ 0,6800 e a quantidade de 50 UNIDADE .

Eventos do Item

Evento	Data	Nome	Observações
Adjudicado	10/05/2016 15:53:48	-	Adjudicação em grupo da proposta. Fornecedor: ALPHAMOURA COMERCIO DE MATERIAIS PARA CONSTRUCAO EIRELI, CNPJ/CPF: 23.741.352/0001-01, Melhor lance: R\$ 0,6800
Homologado	11/05/2016 14:27:20	RICARDO PIAI CARMONA	

Item: 3

Descrição: ABRAÇADEIRA



Evento	Data	Nome	Observações
Adjudicado	10/05/2016 15:53:50	-	Adjudicação em grupo da proposta. Fornecedor: ALPHAMOURA COMERCIO DE MATERIAIS PARA CONSTRUCAO EIRELI, CNPJ/CPF: 23.741.352/0001-01, Melhor lance: R\$ 3,4900
Homologado	11/05/2016 14:42:52	RICARDO PIAI CARMONA	

Item: 57**Descrição:** FECHADURA

Descrição Complementar: Fechadura completa com caixa, tampa, trinco, lingueta, face e contra-face, 2 chaves; para porta interna de tráfego moderado; espessura da folha da porta: 35mm; material em aço inox cromado. Ref: Pado, PAPAIZ, equivalente ou de melhor qualidade (TCU, Acórdão nº 2300/2007, Plenário)

Tratamento Diferenciado: Tipo I - Participação Exclusiva de ME/EPP**Aplicabilidade Decreto 7174:** Não**Aplicabilidade Margem de Preferência:** Não**Quantidade:** 30**Unidade de fornecimento:** UNIDADE**Valor estimado:** R\$ 17,0000**Situação:** Homologado

Adjudicado para: ALPHAMOURA COMERCIO DE MATERIAIS PARA CONSTRUCAO EIRELI , pelo melhor lance de R\$ 17,0000 e a quantidade de 30 UNIDADE .

Eventos do Item

Evento	Data	Nome	Observações
Adjudicado	10/05/2016 15:53:50	-	Adjudicação em grupo da proposta. Fornecedor: ALPHAMOURA COMERCIO DE MATERIAIS PARA CONSTRUCAO EIRELI, CNPJ/CPF: 23.741.352/0001-01, Melhor lance: R\$ 17,0000
Homologado	11/05/2016 14:42:56	RICARDO PIAI CARMONA	

Item: 58**Descrição:** FECHADURA

Descrição Complementar: FECHADURA PARA ARMÁRIO CANO LONGO. Ref: PAPAIZ 871, equivalente ou similar. (TCU, Acórdão nº 2300/2007, Plenário)

Tratamento Diferenciado: Tipo I - Participação Exclusiva de ME/EPP**Aplicabilidade Decreto 7174:** Não**Aplicabilidade Margem de Preferência:** Não**Quantidade:** 40**Unidade de fornecimento:** UNIDADE**Valor estimado:** R\$ 23,2100**Situação:** Homologado

Adjudicado para: ALPHAMOURA COMERCIO DE MATERIAIS PARA CONSTRUCAO EIRELI , pelo melhor lance de R\$ 7,8900 e a quantidade de 40 UNIDADE .

Eventos do Item

Evento	Data	Nome	Observações
Adjudicado	10/05/2016 15:53:50	-	Adjudicação em grupo da proposta. Fornecedor: ALPHAMOURA COMERCIO DE MATERIAIS PARA CONSTRUCAO EIRELI, CNPJ/CPF: 23.741.352/0001-01, Melhor lance: R\$ 7,8900
Homologado	11/05/2016 14:43:00	RICARDO PIAI CARMONA	

Item: 59**Descrição:** FIO ELETRICO

Descrição Complementar: FIO ELETRICO, TIPO FLEXÍVEL/ CABINHO, BITOLA 1,50 MM2, COR PRETA, MATERIAL CONDUTOR COBRE, MATERIAL ISOLAMENTO PVC, TENSÃO 750 V

Tratamento Diferenciado: Tipo I - Participação Exclusiva de ME/EPP**Aplicabilidade Decreto 7174:** Não**Aplicabilidade Margem de Preferência:** Não**Quantidade:** 30**Unidade de fornecimento:** ROLO 100,00 M**Valor estimado:** R\$ 75,6300**Situação:** Homologado

Adjudicado para: METALFLEX INDUSTRIA, COMERCIO, IMPORTACAO E EXPORTACAO , pelo melhor lance de R\$ 37,9500 e a quantidade de 30 ROLO 100,00 M .

Eventos do Item

Evento	Data	Nome	Observações
--------	------	------	-------------



[Construir](#) (/decoracao) |
 [Reformar](#) (/iluminacao) |
 [Jardinagem](#) (/jardinagem) |
 [Decorar](#) (/moveis) |
 [Metals e Acessórios](#) (/metals-e-acessorios) |
 [Utilidades Domésticas](#) (/utilidades-domesticas)

[Material de Construção](#) (/material-de-construcao) |
 [Piso e Azulejo](#) (/piso-e-azulejo) |
 [Tintas e Acessórios](#) (/tintas-e-acessorios)

[Material Hidráulico](#) (/material-hidraulico) |
 [Janelas e Portas](#) (/janelas-e-portas) |
 TODAS AS CATEGORIAS

Home (/) > Carrinho

Meu Carrinho

Produto	Prazo de entrega	Preço Unitário	Quantidade	Preço Total
 (/material-hidraulico/chuveiros-e-duchas/resistencia/resistencia-para-ducha-evidence-220v-6800w?produto=1220816)				
evidence-220v-6800w?produto=1220816) Resistência para Ducha Evidence 220v 6800w - Fame (/material-hidraulico/chuveiros-e-duchas/resistencia/resistencia-para-ducha-evidence-220v-6800w?produto=1220816)	Calcule o frete	R\$ 17,90	Quantidade: <input type="text" value="1"/> un	R\$ 17,90

[Salvar lista de compras](#) |
 [Esvaziar carrinho](#) |
 [Acordo de Compra](#) (/central-de-atendimento#como-comprar)

Subtotal:	R\$ 17,90
Calcular Frete:	R\$ 0,00
Cupom de Descontos ou Vale Presente:	R\$ 0,00
Total: (1 produto(s))	R\$ 17,90



GANHE MAIS PONTOS

4 NP

Saiba mais
<http://www.netpoints.com.br/como-funciona>

OUTROS PRODUTOS QUE PODEM TE INTERESSAR

 Ducha Advanced Multitemperaturas 127V 5500W Preço por unidade Altura: <input type="text"/> Inclinação: <input type="text"/>	 Super Ducha Quattro Temperaturas 6800W 220V Preço por unidade 2x de R\$ 19,95 ou R\$ 39,90 à vista	 Resistência Para Ducha Advanced 3056-F 220 Preço por unidade R\$ 29,90 à vista
---	--	---



Continuar comprando

Finalizar Compra

- Decoração (/decoracao) **Construir** Iluminação (/iluminacao) **Reformar** Jardinagem (/jardinagem) Móveis (/moveis) **Decorar**
- (https://plus.google.com/1008888961163)
- Metals e Acessórios (/metals-e-acessorios) Utilidades Domésticas (/utilidades-domesticas)
- Material de Construção (/material-de-construcao) Piso e Azulejo (/piso-e-azulejo) Tintas e Acessórios (/tintas-e-acessorios)
- Material Hidráulico (/material-hidraulico) Janelas e Portas (/janelas-e-portas) **TODAS AS CATEGORIAS**

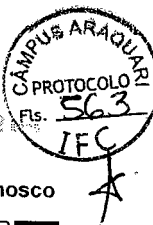

Bem-vindo a nossa Loja!
Não é cliente? Clique aqui

Meu Cadastro

Meus Pedidos

Meu Carrinho 2 itens

Conheça a Empresa | Fale Conosco

BUSCAR: DIGITE AQUI O QUE VOCÊ PROCURA

Todo o site

Veja todos os Departamentos: Peças e Componentes Industriais | Condensores | Adesivos, Fixação, Identificação e Lab. | Banho e Aquecimento | Outlet

Carrinho de compras

Produtos



Resistência para Bella Ducha e Ducha Fashion - 220V 6800W Lorenzetti
(2260702210307)
Ref: 2260702210307

Quantidade

Preço unitário

Preço Total

R\$ 18,27

R\$ 18,27

Digite o CEP do local da entrega para calcular: Não sabe seu CEP? Clique aqui. Frete: R\$ 0,00

Para o CEP acima, a partir da aprovação do pedido pela Instituição Financeira e liberação interna através da validação dos dados cadastrais, sua entrega será feita da seguinte forma:
- Verifique o prazo de entrega acima.
- O prazo começa a contar a partir da aprovação do pedido.

Caso possua um cupom ou vale presente, digite aqui o código: Desconto: R\$ 0,00

Total: R\$ 18,27

Loja Elétrica

Loja Elétrica

Privacidade | Empresa | Troca | Devolução | Lojas | Contato | Trabalho Conosco

Formas de Pagamento

Desenvolvimento

Site blindado



Site Seguro

Avaliaç.

de

Lojas



Uma grande variedade de produtos em eletricidade, iluminação, tecnologia, telecomunicações, automação e doméstica.

As imagens dos produtos são meramente ilustrativas.

Atendimento por telefone de segunda a sexta das 8:00 as 18:00, e aos sábados de 8:00 as 12:00.

Todos os preços e condições comerciais estão sujeitos a alteração sem aviso prévio, e são válidos apenas para compras no site.



Carrinho	Identificação	Dados da Entrega	Pagamento	Conclusão
----------	---------------	------------------	-----------	-----------

Carrinho

Seu carrinho não atingiu o valor mínimo de R\$ 70,00

Produto	Presente	Quantidade	Preço Unitário	Total
Resistência para Bella-Ducha 6800W 220V 3056-A para 4T Ref.: 7589073		1	R\$ 19,90	R\$ 19,90
Subtotal				R\$ 19,90

Remover

Calcule a taxa de entrega

Calcular

Cupom de Desconto

OK

- R\$ 0,00

[Continuar comprando](#)

FORMAS DE PAGAMENTO confira as formas de pagamento disponíveis

Cartões de Crédito

2 cartões
Pague com 2 cartões de crédito

Boleto

SITE SEGURO vender com segurança é o que oferecemos

Selos



PRATA Obit



Boa 16/06/16

Preços e condições estão sujeitos à alteração sem aviso prévio e são válidos apenas para compras pela internet, nesta data ou enquanto houver estoque na Loja Virtual. Vendas sujeitas à análise e confirmação de dados. As imagens dos produtos são meramente ilustrativas. Parcela mínima de R\$5,00. Rua Voluntários da Pátria, 3223 CEP: 90230-011 - Porto Alegre - RS CNPJ: 92.664.028/0001-41 © Copyright 2015 Ferramentas Gerais Comércio e Importação de Ferramentas e Máquinas LTDA - Todos direitos reservados.

Developed By

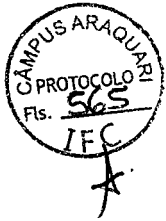

Comprovante de Inscrição e de Situação Cadastral

Contribuinte,

Confira os dados de Identificação da Pessoa Jurídica e, se houver qualquer divergência, providencie junto à RFB a sua atualização cadastral.

 REPÚBLICA FEDERATIVA DO BRASIL CADASTRO NACIONAL DA PESSOA JURÍDICA			
NÚMERO DE INSCRIÇÃO 19.011.845/0001-00 MATRIZ		COMPROVANTE DE INSCRIÇÃO E DE SITUAÇÃO CADASTRAL	
		DATA DE ABERTURA 06/09/2013	
NOME EMPRESARIAL ACO NOBRE COMERCIO LTDA - ME			
TÍTULO DO ESTABELECIMENTO (NOME DE FANTASIA) ACOS NOBRES			
CÓDIGO E DESCRIÇÃO DA ATIVIDADE ECONÓMICA PRINCIPAL 46.72-9-00 - Comércio atacadista de ferragens e ferramentas			
CÓDIGO E DESCRIÇÃO DAS ATIVIDADES ECONÓMICAS SECUNDÁRIAS 46.81-8-05 - Comércio atacadista de lubrificantes 46.63-0-00 - Comércio atacadista de Máquinas e equipamentos para uso industrial; partes e peças 46.73-7-00 - Comércio atacadista de material elétrico 46.49-4-08 - Comércio atacadista de produtos de higiene, limpeza e conservação domiciliar 47.44-0-01 - Comércio varejista de ferragens e ferramentas 47.32-6-00 - Comércio varejista de lubrificantes 47.44-0-99 - Comércio varejista de materiais de construção em geral 47.42-3-00 - Comércio varejista de material elétrico 47.41-5-00 - Comércio varejista de tintas e materiais para pintura			
CÓDIGO E DESCRIÇÃO DA NATUREZA JURÍDICA 206-2 - SOCIEDADE EMPRESARIA LIMITADA			
LOGRADOURO R 02		NÚMERO S/N	COMPLEMENTO QUADRA06 LOTE 18
CEP 25.268-050	BAIRRO/DISTRITO NOVA CAMPINAS	MUNICÍPIO DUQUE DE CAXIAS	UF RJ
ENDEREÇO ELETRÔNICO		TELEFONE (21) 3847-2236	
ENTE FEDERATIVO RESPONSÁVEL (EFR) *****			
SITUAÇÃO CADASTRAL ATIVA		DATA DA SITUAÇÃO CADASTRAL 06/09/2013	
MOTIVO DE SITUAÇÃO CADASTRAL			
SITUAÇÃO ESPECIAL *****		DATA DA SITUAÇÃO ESPECIAL *****	

Aprovado pela Instrução Normativa RFB nº 1.470, de 30 de maio de 2014.

Emitido no dia **08/07/2016** às **08:54:19** (data e hora de Brasília).

Página: 1/1

[Consulta QSA / Capital Social](#)

[Voltar](#)



Preparar Página
para Impressão

A RFB agradece a sua visita. Para informações sobre política de privacidade e uso, [clique aqui](#).
[Atualize sua página](#)



Comprovante de Inscrição e de Situação Cadastral

Contribuinte,

Confira os dados de Identificação da Pessoa Jurídica e, se houver qualquer divergência, providencie junto à RFB a sua atualização cadastral.

 REPÚBLICA FEDERATIVA DO BRASIL CADASTRO NACIONAL DA PESSOA JURÍDICA		
NÚMERO DE INSCRIÇÃO 11.459.713/0001-34 MATRIZ	COMPROVANTE DE INSCRIÇÃO E DE SITUAÇÃO CADASTRAL	DATA DE ABERTURA 11/01/2010
NOME EMPRESARIAL AGT COMERCIO DE EQUIPAMENTOS E SERVICOS LTDA.		
TÍTULO DO ESTABELECIMENTO (NOME DE FANTASIA) AGROTAMA		
CÓDIGO E DESCRIÇÃO DA ATIVIDADE ECONÔMICA PRINCIPAL 47.89-0-99 - Comércio varejista de outros produtos não especificados anteriormente		
CÓDIGO E DESCRIÇÃO DAS ATIVIDADES ECONÔMICAS SECUNDÁRIAS 33.14-7-11 - Manutenção e reparação de máquinas e equipamentos para agricultura e pecuária 77.31-4-00 - Aluguel de máquinas e equipamentos agrícolas sem operador		
CÓDIGO E DESCRIÇÃO DA NATUREZA JURÍDICA 206-2 - SOCIEDADE EMPRESARIA LIMITADA		
LOGRADOURO AV ONZE DE JUNHO	NÚMERO 1144	COMPLEMENTO
CEP 04.041-004	BAIRRO/DISTRITO VILA CLEMENTINO	MUNICÍPIO SAO PAULO
UF SP	ENDEREÇO ELETRÔNICO clcontabil@clcontabil.com.br	TELEFONE (11) 2021-2200
ENTE FEDERATIVO RESPONSÁVEL (EFR) *****		
SITUAÇÃO CADASTRAL ATIVA	DATA DA SITUAÇÃO CADASTRAL 11/01/2010	
MOTIVO DE SITUAÇÃO CADASTRAL		
SITUAÇÃO ESPECIAL *****	DATA DA SITUAÇÃO ESPECIAL *****	

Aprovado pela Instrução Normativa RFB nº 1.470, de 30 de maio de 2014.

Emitido no dia **07/04/2016** às **12:57:47** (data e hora de Brasília).

Página: 1/1

Consulta QSA / Capital Social

Voltar



Comprovante de Inscrição e de Situação Cadastral

Contribuinte,

Confira os dados de Identificação da Pessoa Jurídica e, se houver qualquer divergência, providencie junto à RFB a sua atualização cadastral.

 REPÚBLICA FEDERATIVA DO BRASIL CADASTRO NACIONAL DA PESSOA JURÍDICA		
NÚMERO DE INSCRIÇÃO 11.142.774/0001-73 MATRIZ	COMPROVANTE DE INSCRIÇÃO E DE SITUAÇÃO CADASTRAL	DATA DE ABERTURA 01/09/2009
NOME EMPRESARIAL AQUALUZ FRANCA COMERCIO DE MATERIAIS ELETRICOS E HIDRAULICOS LTDA - ME		
TÍTULO DO ESTABELECIMENTO (NOME DE FANTASIA) *****		
CÓDIGO E DESCRIÇÃO DA ATIVIDADE ECONÔMICA PRINCIPAL 47.42-3-00 - Comércio varejista de material elétrico		
CÓDIGO E DESCRIÇÃO DAS ATIVIDADES ECONÔMICAS SECUNDÁRIAS 47.44-0-03 - Comércio varejista de materiais hidráulicos 95.21-5-00 - Reparação e manutenção de equipamentos eletroeletrônicos de uso pessoal e doméstico		
CÓDIGO E DESCRIÇÃO DA NATUREZA JURÍDICA 206-2 - SOCIEDADE EMPRESARIA LIMITADA		
LOGRADOURO AV BRASIL	NÚMERO 696	COMPLEMENTO
CEP 14.401-240	BAIRRO/DISTRITO VILA APARECIDA	MUNICÍPIO FRANCA
UF SP	ENDEREÇO ELETRÔNICO cbrassessoria@netsite.com.br	TELEFONE (16) 3722-4997
ENTE FEDERATIVO RESPONSÁVEL (EFR) *****		
SITUAÇÃO CADASTRAL ATIVA	DATA DA SITUAÇÃO CADASTRAL 01/09/2009	
MOTIVO DE SITUAÇÃO CADASTRAL		
SITUAÇÃO ESPECIAL *****	DATA DA SITUAÇÃO ESPECIAL *****	

Aprovado pela Instrução Normativa RFB nº 1.470, de 30 de maio de 2014.

Emitido no dia **06/04/2016** às **13:18:19** (data e hora de Brasília).

Página: 1/1

[Consulta QSA / Capital Social](#)

[Voltar](#)



Comprovante de Inscrição e de Situação Cadastral

Contribuinte,

Confira os dados de Identificação da Pessoa Jurídica e, se houver qualquer divergência, providencie junto à RFB a sua atualização cadastral.

 REPÚBLICA FEDERATIVA DO BRASIL CADASTRO NACIONAL DA PESSOA JURÍDICA		
NÚMERO DE INSCRIÇÃO 17.301.770/0001-77 MATRIZ	COMPROVANTE DE INSCRIÇÃO E DE SITUAÇÃO CADASTRAL	DATA DE ABERTURA 05/12/2012
NOME EMPRESARIAL NSG ARMAZEM D'TUDO NOSSA SENHORA DAS GRACAS LTDA - ME		
TÍTULO DO ESTABELECIMENTO (NOME DE FANTASIA) ARMAZEM D'TUDO		
CÓDIGO E DESCRIÇÃO DA ATIVIDADE ECONÔMICA PRINCIPAL 47.44-0-01 - Comércio varejista de ferragens e ferramentas		
CÓDIGO E DESCRIÇÃO DAS ATIVIDADES ECONÔMICAS SECUNDÁRIAS 47.51-2-01 - Comércio varejista especializado de equipamentos e suprimentos de informática 47.61-0-03 - Comércio varejista de artigos de papelaria 47.13-0-02 - Lojas de variedades, exceto lojas de departamentos ou magazines 47.89-0-99 - Comércio varejista de outros produtos não especificados anteriormente 47.42-3-00 - Comércio varejista de material elétrico		
CÓDIGO E DESCRIÇÃO DA NATUREZA JURÍDICA 206-2 - SOCIEDADE EMPRESARIA LIMITADA		
LOGRADOURO AV JOSE ALVES NENDO	NÚMERO 443	COMPLEMENTO
CEP 87.055-000	BAIRRO/DISTRITO JARDIM SAO SILVESTRE	MUNICÍPIO MARINGA
UF PR	ENDEREÇO ELETRÔNICO contato@hanielcontabilidade.com.br	TELEFONE (44) 3024-0222
ENTE FEDERATIVO RESPONSÁVEL (EFR) *****		
SITUAÇÃO CADASTRAL ATIVA	DATA DA SITUAÇÃO CADASTRAL 05/12/2012	
MOTIVO DE SITUAÇÃO CADASTRAL		
SITUAÇÃO ESPECIAL *****	DATA DA SITUAÇÃO ESPECIAL *****	

Aprovado pela Instrução Normativa RFB nº 1.470, de 30 de maio de 2014.

Emitido no dia **01/04/2016** às **12:50:13** (data e hora de Brasília).

Página: 1/1

Consulta QSA / Capital Social

Voltar

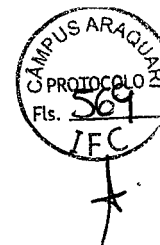

Comprovante de Inscrição e de Situação Cadastral

Contribuinte,

Confira os dados de Identificação da Pessoa Jurídica e, se houver qualquer divergência, providencie junto à RFB a sua atualização cadastral.

		REPÚBLICA FEDERATIVA DO BRASIL CADASTRO NACIONAL DA PESSOA JURÍDICA	
NÚMERO DE INSCRIÇÃO 55.010.060/0001-87 MATRIZ		COMPROVANTE DE INSCRIÇÃO E DE SITUAÇÃO CADASTRAL	
		DATA DE ABERTURA 11/10/1985	
NOME EMPRESARIAL ARTESANA DIVISORIAS E FORROS LTDA			
TÍTULO DO ESTABELECIMENTO (NOME DE FANTASIA) *****			
CÓDIGO E DESCRIÇÃO DA ATIVIDADE ECONÔMICA PRINCIPAL 46.71-1-00 - Comércio atacadista de madeira e produtos derivados			
CÓDIGO E DESCRIÇÃO DAS ATIVIDADES ECONÔMICAS SECUNDÁRIAS 43.30-4-03 - Obras de acabamento em gesso e estuque 43.30-4-02 - Instalação de portas, janelas, tetos, divisórias e armários embutidos de qualquer material 43.30-4-05 - Aplicação de revestimentos e de resinas em interiores e exteriores 46.79-6-99 - Comércio atacadista de materiais de construção em geral 47.44-0-01 - Comércio varejista de ferragens e ferramentas 47.44-0-02 - Comércio varejista de madeira e artefatos 47.44-0-99 - Comércio varejista de materiais de construção em geral			
CÓDIGO E DESCRIÇÃO DA NATUREZA JURÍDICA 206-2 - SOCIEDADE EMPRESARIA LIMITADA			
LOGRADOURO R MANUEL RAMOS PAIVA		NÚMERO 437	COMPLEMENTO
CEP 03.021-060	BAIRRO/DISTRITO CATUMBI	MUNICÍPIO SAO PAULO	UF SP
ENDEREÇO ELETRÔNICO ROBSON@LDIAS.COM.BR		TELEFONE (11) 2647-1977	
ENTE FEDERATIVO RESPONSÁVEL (EFR) *****			
SITUAÇÃO CADASTRAL ATIVA		DATA DA SITUAÇÃO CADASTRAL 03/11/2005	
MOTIVO DE SITUAÇÃO CADASTRAL			
SITUAÇÃO ESPECIAL *****		DATA DA SITUAÇÃO ESPECIAL *****	

Aprovado pela Instrução Normativa RFB nº 1.470, de 30 de maio de 2014.

Emitido no dia 11/07/2016 às 08:40:58 (data e hora de Brasília).

Página: 1/1

[Consulta QSA / Capital Social](#)

[Voltar](#)



Preparar Página
para Impressão

A RFB agradece a sua visita. Para informações sobre política de privacidade e uso, [clique aqui](#).
[Atualize sua página](#)



Comprovante de Inscrição e de Situação Cadastral

Contribuinte,

Confira os dados de Identificação da Pessoa Jurídica e, se houver qualquer divergência, providencie junto à RFB a sua atualização cadastral.

 REPÚBLICA FEDERATIVA DO BRASIL CADASTRO NACIONAL DA PESSOA JURÍDICA		
NÚMERO DE INSCRIÇÃO 00.178.936/0001-07 MATRIZ	COMPROVANTE DE INSCRIÇÃO E DE SITUAÇÃO CADASTRAL	DATA DE ABERTURA 31/08/1994
NOME EMPRESARIAL AUTO LAR COMERCIAL LTDA - ME		
TÍTULO DO ESTABELECIMENTO (NOME DE FANTASIA) AUTO LAR COMERCIAL		
CÓDIGO E DESCRIÇÃO DA ATIVIDADE ECONÔMICA PRINCIPAL 47.41-5-00 - Comércio varejista de tintas e materiais para pintura		
CÓDIGO E DESCRIÇÃO DAS ATIVIDADES ECONÔMICAS SECUNDÁRIAS 47.42-3-00 - Comércio varejista de material elétrico 47.44-0-03 - Comércio varejista de materiais hidráulicos 47.44-0-01 - Comércio varejista de ferragens e ferramentas 47.51-2-01 - Comércio varejista especializado de equipamentos e suprimentos de informática 47.52-1-00 - Comércio varejista especializado de equipamentos de telefonia e comunicação 95.11-8-00 - Reparação e manutenção de computadores e de equipamentos periféricos 95.12-6-00 - Reparação e manutenção de equipamentos de comunicação		
CÓDIGO E DESCRIÇÃO DA NATUREZA JURÍDICA 206-2 - SOCIEDADE EMPRESARIA LIMITADA		
LOGRADOURO AV SAO PAULO	NÚMERO 335	COMPLEMENTO
CEP 09.111-410	BAIRRO/DISTRITO CIDADE SAO JORGE	MUNICÍPIO SANTO ANDRE
UF SP	ENDEREÇO ELETRÔNICO financeiro@autolarcomercial.com.br	
TELEFONE (11) 4509-4489		ENTE FEDERATIVO RESPONSÁVEL (EFR) *****
SITUAÇÃO CADASTRAL ATIVA	DATA DA SITUAÇÃO CADASTRAL 07/05/2005	
MOTIVO DE SITUAÇÃO CADASTRAL		
SITUAÇÃO ESPECIAL *****	DATA DA SITUAÇÃO ESPECIAL *****	

Aprovado pela Instrução Normativa RFB nº 1.470, de 30 de maio de 2014.

Emitido no dia **08/04/2016** às **12:27:02** (data e hora de Brasília).

Página: 1/1

Consulta QSA / Capital Social

Voltar

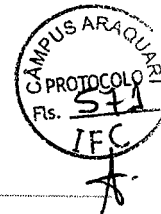

Comprovante de Inscrição e de Situação Cadastral

Contribuinte,

Confira os dados de Identificação da Pessoa Jurídica e, se houver qualquer divergência, providencie junto à RFB a sua atualização cadastral.

 REPÚBLICA FEDERATIVA DO BRASIL CADASTRO NACIONAL DA PESSOA JURÍDICA			
NÚMERO DE INSCRIÇÃO 77.044.618/0001-88 MATRIZ	COMPROVANTE DE INSCRIÇÃO E DE SITUAÇÃO CADASTRAL		DATA DE ABERTURA 27/06/1975
NOME EMPRESARIAL BALAROTI - COMERCIO DE MATERIAIS DE CONSTRUCAO S.A.			
TÍTULO DO ESTABELECIMENTO (NOME DE FANTASIA) BALAROTI			
CÓDIGO E DESCRIÇÃO DA ATIVIDADE ECONÔMICA PRINCIPAL 47.44-0-05 - Comércio varejista de materiais de construção não especificados anteriormente			
CÓDIGO E DESCRIÇÃO DAS ATIVIDADES ECONÔMICAS SECUNDÁRIAS Não informada			
CÓDIGO E DESCRIÇÃO DA NATUREZA JURÍDICA 205-4 - SOCIEDADE ANONIMA FECHADA			
LOGRADOURO R WALDEMAR KOST	NÚMERO 701	COMPLEMENTO	
CEP 81.610-100	BAIRRO/DISTRITO VILA HAUER	MUNICÍPIO CURITIBA	UF PR
ENDEREÇO ELETRÔNICO	TELEFONE		
ENTE FEDERATIVO RESPONSÁVEL (EFR) *****			
SITUAÇÃO CADASTRAL ATIVA	DATA DA SITUAÇÃO CADASTRAL 24/09/2005		
MOTIVO DE SITUAÇÃO CADASTRAL			
SITUAÇÃO ESPECIAL *****	DATA DA SITUAÇÃO ESPECIAL *****		

Aprovado pela Instrução Normativa RFB nº 1.470, de 30 de maio de 2014.

Emitido no dia **01/04/2016** às **12:36:52** (data e hora de Brasília).

Página: 1/1

[Consulta QSA / Capital Social](#)

[Voltar](#)



Comprovante de Inscrição e de Situação Cadastral

Contribuinte,

Confira os dados de Identificação da Pessoa Jurídica e, se houver qualquer divergência, providencie junto à RFB a sua atualização cadastral.

		REPÚBLICA FEDERATIVA DO BRASIL CADASTRO NACIONAL DA PESSOA JURÍDICA	
NÚMERO DE INSCRIÇÃO 05.879.152/0009-87 MATRIZ	COMPROVANTE DE INSCRIÇÃO E DE SITUAÇÃO CADASTRAL		DATA DE ABERTURA 10/05/2013
NOME EMPRESARIAL BOTTINO MATERIAIS DE CONSTRUCAO LTDA.			
TÍTULO DO ESTABELECIMENTO (NOME DE FANTASIA) AMOEDO			
CÓDIGO E DESCRIÇÃO DA ATIVIDADE ECONÔMICA PRINCIPAL 47.44-0-01 - Comércio varejista de ferragens e ferramentas			
CÓDIGO E DESCRIÇÃO DAS ATIVIDADES ECONÔMICAS SECUNDÁRIAS 47.44-0-99 - Comércio varejista de materiais de construção em geral 47.89-0-99 - Comércio varejista de outros produtos não especificados anteriormente 47.53-9-00 - Comércio varejista especializado de eletrodomésticos e equipamentos de áudio e vídeo			
CÓDIGO E DESCRIÇÃO DA NATUREZA JURÍDICA 206-2 - SOCIEDADE EMPRESARIA LIMITADA			
LOGRADOURO AV DAS AMERICAS	NÚMERO 21.783	COMPLEMENTO : 21.783 FUNDOS;	
CEP 22.790-851	BARRIO/DISTRITO RECREIO DOS BANDEIRANTES	MUNICÍPIO RIO DE JANEIRO	UF RJ
ENDEREÇO ELETRÔNICO		TELEFONE (21) 2233-2225	
ENTE FEDERATIVO RESPONSÁVEL (EFR) *****			
SITUAÇÃO CADASTRAL ATIVA		DATA DA SITUAÇÃO CADASTRAL 10/05/2013	
MOTIVO DE SITUAÇÃO CADASTRAL			
SITUAÇÃO ESPECIAL *****		DATA DA SITUAÇÃO ESPECIAL *****	

Aprovado pela Instrução Normativa RFB nº 1.470, de 30 de maio de 2014.

Emitido no dia **27/04/2016** às **09:27:18** (data e hora de Brasília).

Página: 1/1

[Consulta QSA / Capital Social](#)

[Voltar](#)



Comprovante de Inscrição e de Situação Cadastral

Contribuinte,

Confira os dados de Identificação da Pessoa Jurídica e, se houver qualquer divergência, providencie junto à RFB a sua atualização cadastral.

		REPÚBLICA FEDERATIVA DO BRASIL CADASTRO NACIONAL DA PESSOA JURÍDICA	
NÚMERO DE INSCRIÇÃO 08.246.296/0001-37 MATRIZ	COMPROVANTE DE INSCRIÇÃO E DE SITUAÇÃO CADASTRAL		DATA DE ABERTURA 23/08/2006
NOME EMPRESARIAL FELIPE JOSE REIS - ME			
TÍTULO DO ESTABELECIMENTO (NOME DE FANTASIA) BRISA SUL CLIMATIZACAO			
CÓDIGO E DESCRIÇÃO DA ATIVIDADE ECONÔMICA PRINCIPAL 46.49-4-01 - Comércio atacadista de equipamentos elétricos de uso pessoal e doméstico			
CÓDIGO E DESCRIÇÃO DAS ATIVIDADES ECONÔMICAS SECUNDÁRIAS 46.65-6-00 - Comércio atacadista de máquinas e equipamentos para uso comercial; partes e peças 46.69-9-99 - Comércio atacadista de outras máquinas e equipamentos não especificados anteriormente; partes e peças 46.73-7-00 - Comércio atacadista de material elétrico 47.42-3-00 - Comércio varejista de material elétrico 47.44-0-01 - Comércio varejista de ferragens e ferramentas 47.44-0-99 - Comércio varejista de materiais de construção em geral 47.61-0-03 - Comércio varejista de artigos de papelaria 47.32-6-00 - Comércio varejista de lubrificantes 47.53-9-00 - Comércio varejista especializado de eletrodomésticos e equipamentos de áudio e vídeo 47.44-0-03 - Comércio varejista de materiais hidráulicos 47.59-8-99 - Comércio varejista de outros artigos de uso pessoal e doméstico não especificados anteriormente			
CÓDIGO E DESCRIÇÃO DA NATUREZA JURÍDICA 213-5 - EMPRESARIO (INDIVIDUAL)			
LOGRADOURO OTR MANOEL IZIDORO ARAUJO	NÚMERO 214	COMPLEMENTO SALA 01	
CEP 88.080-410	BAIRRO/DISTRITO COQUEIROS	MUNICÍPIO FLORIANOPOLIS	UF SC
ENDEREÇO ELETRÔNICO		TELEFONE (48) 8818-5291 / (48) 3248-4170	
ENTE FEDERATIVO RESPONSÁVEL (EFR) *****			
SITUAÇÃO CADASTRAL ATIVA		DATA DA SITUAÇÃO CADASTRAL 23/08/2006	
MOTIVO DE SITUAÇÃO CADASTRAL			
SITUAÇÃO ESPECIAL *****		DATA DA SITUAÇÃO ESPECIAL *****	

Aprovado pela Instrução Normativa RFB nº 1.470, de 30 de maio de 2014.

Emitido no dia **08/04/2016** às **11:25:20** (data e hora de Brasília).

Página: 1/1



Comprovante de Inscrição e de Situação Cadastral

Contribuinte,

Confira os dados de Identificação da Pessoa Jurídica e, se houver qualquer divergência, providencie junto à RFB a sua atualização cadastral.

		REPÚBLICA FEDERATIVA DO BRASIL CADASTRO NACIONAL DA PESSOA JURÍDICA	
NÚMERO DE INSCRIÇÃO 20.456.304/0001-75 MATRIZ	COMPROVANTE DE INSCRIÇÃO E DE SITUAÇÃO CADASTRAL		DATA DE ABERTURA 16/06/2014
NOME EMPRESARIAL BRUNO BASSANI DE SOUZA 41506589863			
TÍTULO DO ESTABELECIMENTO (NOME DE FANTASIA) BRUNO ACABAMENTOS			
CÓDIGO E DESCRIÇÃO DA ATIVIDADE ECONÔMICA PRINCIPAL 43.30-4-05 - Aplicação de revestimentos e de resinas em interiores e exteriores			
CÓDIGO E DESCRIÇÃO DAS ATIVIDADES ECONÔMICAS SECUNDÁRIAS Não informada			
CÓDIGO E DESCRIÇÃO DA NATUREZA JURÍDICA 213-5 - EMPRESARIO (INDIVIDUAL)			
LOGRADOURO R MARCO MANFRINATI		NÚMERO 383	COMPLEMENTO
CEP 16.021-035	BAIRRO/DISTRITO ESPLANADA	MUNICÍPIO ARACATUBA	UF SP
ENDEREÇO ELETRÔNICO bruno-bassani@hotmail.com		TELEFONE (18) 3631-1863	
ENTE FEDERATIVO RESPONSÁVEL (EFR) *****			
SITUAÇÃO CADASTRAL ATIVA		DATA DA SITUAÇÃO CADASTRAL 16/06/2014	
MOTIVO DE SITUAÇÃO CADASTRAL			
SITUAÇÃO ESPECIAL *****		DATA DA SITUAÇÃO ESPECIAL *****	

Aprovado pela Instrução Normativa RFB nº 1.470, de 30 de maio de 2014.

Emitido no dia **27/04/2016** às **08:41:15** (data e hora de Brasília).

Página: 1/1

Consulta QSA / Capital Social

Voltar

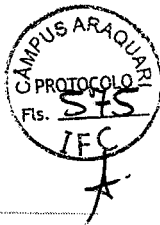

Comprovante de Inscrição e de Situação Cadastral

Contribuinte,

Confira os dados de Identificação da Pessoa Jurídica e, se houver qualquer divergência, providencie junto à RFB a sua atualização cadastral.

 REPÚBLICA FEDERATIVA DO BRASIL CADASTRO NACIONAL DA PESSOA JURÍDICA		
NÚMERO DE INSCRIÇÃO 20.521.745/0001-03 MATRIZ	COMPROVANTE DE INSCRIÇÃO E DE SITUAÇÃO CADASTRAL	DATA DE ABERTURA 30/06/2014
NOME EMPRESARIAL M A BUENO PINTO - EIRELI - ME		
TÍTULO DO ESTABELECIMENTO (NOME DE FANTASIA) CASA DAS BOMBAS		
CÓDIGO E DESCRIÇÃO DA ATIVIDADE ECONÔMICA PRINCIPAL 47.42-3-00 - Comércio varejista de material elétrico		
CÓDIGO E DESCRIÇÃO DAS ATIVIDADES ECONÔMICAS SECUNDÁRIAS 47.44-0-01 - Comércio varejista de ferragens e ferramentas 47.53-9-00 - Comércio varejista especializado de eletrodomésticos e equipamentos de áudio e vídeo 33.13-9-01 - Manutenção e reparação de geradores, transformadores e motores elétricos		
CÓDIGO E DESCRIÇÃO DA NATUREZA JURÍDICA 230-5 - EMPRESA INDIVIDUAL DE RESP.LIMITADA (DE NATUREZA EMPRESARIA)		
LOGRADOURO R 02	NÚMERO S/N	COMPLEMENTO QD. 02 LT. 22
CEP 77.820-006	BAIRRO/DISTRITO JARDIM DOS IPES I	MUNICÍPIO ARAGUAINA
		UF TO
ENDEREÇO ELETRÔNICO	TELEFONE (63) 3414-1008	
ENTE FEDERATIVO RESPONSÁVEL (EFR) *****		
SITUAÇÃO CADASTRAL ATIVA	DATA DA SITUAÇÃO CADASTRAL 30/06/2014	
MOTIVO DE SITUAÇÃO CADASTRAL		
SITUAÇÃO ESPECIAL *****	DATA DA SITUAÇÃO ESPECIAL *****	

Aprovado pela Instrução Normativa RFB nº 1.470, de 30 de maio de 2014.

Emitido no dia **27/04/2016** às **09:18:12** (data e hora de Brasília).

Página: 1/1

[Consulta QSA / Capital Social](#)

[Voltar](#)



Comprovante de Inscrição e de Situação Cadastral

Contribuinte,

Confira os dados de Identificação da Pessoa Jurídica e, se houver qualquer divergência, providencie junto à RFB a sua atualização cadastral.

 REPÚBLICA FEDERATIVA DO BRASIL CADASTRO NACIONAL DA PESSOA JURÍDICA			
NÚMERO DE INSCRIÇÃO 02.237.989/0001-87 MATRIZ	COMPROVANTE DE INSCRIÇÃO E DE SITUAÇÃO CADASTRAL		DATA DE ABERTURA 07/11/1997
NOME EMPRESARIAL CASA PEDROSO MATERIAIS PARA CONSTRUCAO LTDA - EPP			
TÍTULO DO ESTABELECIMENTO (NOME DE FANTASIA) *****			
CÓDIGO E DESCRIÇÃO DA ATIVIDADE ECONÔMICA PRINCIPAL 47.44-0-99 - Comércio varejista de materiais de construção em geral			
CÓDIGO E DESCRIÇÃO DAS ATIVIDADES ECONÔMICAS SECUNDÁRIAS Não informada			
CÓDIGO E DESCRIÇÃO DA NATUREZA JURÍDICA 206-2 - SOCIEDADE EMPRESARIA LIMITADA			
LOGRADOURO AV GENERAL MAC ARTHUR	NÚMERO 1064	COMPLEMENTO	
CEP 05.338-000	BAIRRO/DISTRITO VILA GRAZIELA	MUNICÍPIO SAO PAULO	UF SP
ENDEREÇO ELETRÔNICO casapedroso@casapedroso.com.br	TELEFONE (11) 3682-2867 / (11) 3682-6111		
ENTE FEDERATIVO RESPONSÁVEL (EFR) *****			
SITUAÇÃO CADASTRAL ATIVA		DATA DA SITUAÇÃO CADASTRAL 27/08/2005	
MOTIVO DE SITUAÇÃO CADASTRAL			
SITUAÇÃO ESPECIAL *****		DATA DA SITUAÇÃO ESPECIAL *****	

Aprovado pela Instrução Normativa RFB nº 1.470, de 30 de maio de 2014.

Emitido no dia **08/04/2016** às **10:54:46** (data e hora de Brasília).

Página: 1/1

[Consulta QSA / Capital Social](#)

[Voltar](#)



Comprovante de Inscrição e de Situação Cadastral

Contribuinte,

Confira os dados de Identificação da Pessoa Jurídica e, se houver qualquer divergência, providencie junto à RFB a sua atualização cadastral.

 REPÚBLICA FEDERATIVA DO BRASIL CADASTRO NACIONAL DA PESSOA JURÍDICA		
NÚMERO DE INSCRIÇÃO 28.200.947/0017-22 FILIAL	COMPROVANTE DE INSCRIÇÃO E DE SITUAÇÃO CADASTRAL	DATA DE ABERTURA 15/10/2014
NOME EMPRESARIAL HOME CENTER NACIONAL MATERIAIS PARA CONSTRUCAO LIMITADA		
TÍTULO DO ESTABELECIMENTO (NOME DE FANTASIA) *****		
CÓDIGO E DESCRIÇÃO DA ATIVIDADE ECONÔMICA PRINCIPAL 47.44-0-99 - Comércio varejista de materiais de construção em geral		
CÓDIGO E DESCRIÇÃO DAS ATIVIDADES ECONÔMICAS SECUNDÁRIAS Não informada		
CÓDIGO E DESCRIÇÃO DA NATUREZA JURÍDICA 206-2 - SOCIEDADE EMPRESARIA LIMITADA		
LOGRADOURO AV BRASIL	NÚMERO 43609	COMPLEMENTO : LOTE 01 PAL 47470; : CONJUNTO 02 - PARTE;
CEP 23.078-002	BAIRRO/DISTRITO CAMPO GRANDE	MUNICÍPIO RIO DE JANEIRO
UF RJ	ENDEREÇO ELETRÔNICO DEPTO.FISCAL@BRHC.COM.BR	
TELEFONE (21) 2101-5011 / (62) 4012-5145		
ENTE FEDERATIVO RESPONSÁVEL (EFR) *****		
SITUAÇÃO CADASTRAL ATIVA	DATA DA SITUAÇÃO CADASTRAL 15/10/2014	
MOTIVO DE SITUAÇÃO CADASTRAL		
SITUAÇÃO ESPECIAL *****	DATA DA SITUAÇÃO ESPECIAL *****	

Aprovado pela Instrução Normativa RFB nº 1.470, de 30 de maio de 2014.

Emitido no dia **25/04/2016** às **09:29:43** (data e hora de Brasília).

Página: 1/1

Voltar



Comprovante de Inscrição e de Situação Cadastral

Contribuinte,

Confira os dados de Identificação da Pessoa Jurídica e, se houver qualquer divergência, providencie junto à RFB a sua atualização cadastral.

 REPÚBLICA FEDERATIVA DO BRASIL CADASTRO NACIONAL DA PESSOA JURÍDICA		
NÚMERO DE INSCRIÇÃO 75.400.218/0021-86 FILIAL	COMPROVANTE DE INSCRIÇÃO E DE SITUAÇÃO CADASTRAL	DATA DE ABERTURA 02/07/2013
NOME EMPRESARIAL CASSOL MATERIAIS DE CONSTRUCAO LTDA		
TÍTULO DO ESTABELECIMENTO (NOME DE FANTASIA) CASSOL CENTERLAR		
CÓDIGO E DESCRIÇÃO DA ATIVIDADE ECONÔMICA PRINCIPAL 47.44-0-99 - Comércio varejista de materiais de construção em geral		
CÓDIGO E DESCRIÇÃO DAS ATIVIDADES ECONÔMICAS SECUNDÁRIAS 47.54-7-01 - Comércio varejista de móveis 47.59-8-99 - Comércio varejista de outros artigos de uso pessoal e doméstico não especificados anteriormente 47.89-0-99 - Comércio varejista de outros produtos não especificados anteriormente		
CÓDIGO E DESCRIÇÃO DA NATUREZA JURÍDICA 206-2 - SOCIEDADE EMPRESARIA LIMITADA		
LOGRADOURO AV EDUARDO PRADO	NÚMERO 501	COMPLEMENTO
CEP 91.751-000	BAIRRO/DISTRITO CAVALHADA	MUNICÍPIO PORTO ALEGRE
		UF RS
ENDEREÇO ELETRÔNICO		TELEFONE (48) 3035-8000
ENTE FEDERATIVO RESPONSÁVEL (EFR) *****		
SITUAÇÃO CADASTRAL ATIVA	DATA DA SITUAÇÃO CADASTRAL 02/07/2013	
MOTIVO DE SITUAÇÃO CADASTRAL		
SITUAÇÃO ESPECIAL *****	DATA DA SITUAÇÃO ESPECIAL *****	

Aprovado pela Instrução Normativa RFB nº 1.470, de 30 de maio de 2014.

Emitido no dia **07/04/2016** às **11:33:07** (data e hora de Brasília).

Página: 1/1

Voltar



Comprovante de Inscrição e de Situação Cadastral

Contribuinte,

Confira os dados de Identificação da Pessoa Jurídica e, se houver qualquer divergência, providencie junto à RFB a sua atualização cadastral.

 REPÚBLICA FEDERATIVA DO BRASIL CADASTRO NACIONAL DA PESSOA JURÍDICA				
NÚMERO DE INSCRIÇÃO 63.004.030/0030-20 FILIAL		COMPROVANTE DE INSCRIÇÃO E DE SITUAÇÃO CADASTRAL		DATA DE ABERTURA 15/12/2000
NOME EMPRESARIAL C & C CASA E CONSTRUCAO LTDA.				
TÍTULO DO ESTABELECIMENTO (NOME DE FANTASIA) *****				
CÓDIGO E DESCRIÇÃO DA ATIVIDADE ECONÔMICA PRINCIPAL 47.44-0-99 - Comércio varejista de materiais de construção em geral				
CÓDIGO E DESCRIÇÃO DAS ATIVIDADES ECONÔMICAS SECUNDÁRIAS Não informada				
CÓDIGO E DESCRIÇÃO DA NATUREZA JURÍDICA 206-2 - SOCIEDADE EMPRESARIA LIMITADA				
LOGRADOURO AV DR CHUCRI ZAIDAM		NÚMERO 230	COMPLEMENTO ANDAR 2 ANDAR 3	
CEP 04.583-110	BAIRRO/DISTRITO VILA CORDEIRO	MUNICÍPIO SAO PAULO		UF SP
ENDEREÇO ELETRÔNICO silvio.pacheco@cec.com.br		TELEFONE (11) 3801-3092		
ENTE FEDERATIVO RESPONSÁVEL (EFR) *****				
SITUAÇÃO CADASTRAL ATIVA			DATA DA SITUAÇÃO CADASTRAL 03/11/2005	
MOTIVO DE SITUAÇÃO CADASTRAL				
SITUAÇÃO ESPECIAL *****			DATA DA SITUAÇÃO ESPECIAL *****	

Aprovado pela Instrução Normativa RFB nº 1.470, de 30 de maio de 2014.

Emitido no dia **07/07/2016** às **16:20:53** (data e hora de Brasília).

Página: 1/1

[Voltar](#)



Preparar Página para Impressão

A RFB agradece a sua visita. Para informações sobre política de privacidade e uso, [clique aqui](#).
[Atualize sua página](#)



Comprovante de Inscrição e de Situação Cadastral

Contribuinte,

Confira os dados de Identificação da Pessoa Jurídica e, se houver qualquer divergência, providencie junto à RFB a sua atualização cadastral.

		REPÚBLICA FEDERATIVA DO BRASIL CADASTRO NACIONAL DA PESSOA JURÍDICA	
NÚMERO DE INSCRIÇÃO 19.966.148/0001-03 MATRIZ	COMPROVANTE DE INSCRIÇÃO E DE SITUAÇÃO CADASTRAL		DATA DE ABERTURA 27/03/2014
NOME EMPRESARIAL CINERAL FILTROS & CONEXOES LTDA - ME			
TÍTULO DO ESTABELECIMENTO (NOME DE FANTASIA) *****			
CÓDIGO E DESCRIÇÃO DA ATIVIDADE ECONÔMICA PRINCIPAL 47.59-8-99 - Comércio varejista de outros artigos de uso pessoal e doméstico não especificados anteriormente			
CÓDIGO E DESCRIÇÃO DAS ATIVIDADES ECONÔMICAS SECUNDÁRIAS 47.44-0-03 - Comércio varejista de materiais hidráulicos 47.42-3-00 - Comércio varejista de material elétrico 47.44-0-01 - Comércio varejista de ferragens e ferramentas 47.89-0-05 - Comércio varejista de produtos saneantes domissanitários 47.41-5-00 - Comércio varejista de tintas e materiais para pintura 47.44-0-99 - Comércio varejista de materiais de construção em geral 47.54-7-01 - Comércio varejista de móveis 47.63-6-04 - Comércio varejista de artigos de caça, pesca e camping 47.82-2-01 - Comércio varejista de calçados 47.81-4-00 - Comércio varejista de artigos do vestuário e acessórios			
CÓDIGO E DESCRIÇÃO DA NATUREZA JURÍDICA 206-2 - SOCIEDADE EMPRESARIA LIMITADA			
LOGRADOURO AV GETULIO VARGAS		NÚMERO 2140	COMPLEMENTO
CEP 98.802-494	BAIRRO/DISTRITO CENTRO	MUNICÍPIO SANTO ANGELO	UF RS
ENDEREÇO ELETRÔNICO		TELEFONE (55) 3313-	
ENTE FEDERATIVO RESPONSÁVEL (EFR) *****			
SITUAÇÃO CADASTRAL ATIVA		DATA DA SITUAÇÃO CADASTRAL 27/03/2014	
MOTIVO DE SITUAÇÃO CADASTRAL			
SITUAÇÃO ESPECIAL *****		DATA DA SITUAÇÃO ESPECIAL *****	

Aprovado pela Instrução Normativa RFB nº 1.470, de 30 de maio de 2014.

Emitido no dia **01/04/2016** às **12:52:51** (data e hora de Brasília).

Página: 1/1



Comprovante de Inscrição e de Situação Cadastral

Contribuinte,

Confira os dados de Identificação da Pessoa Jurídica e, se houver qualquer divergência, providencie junto à RFB a sua atualização cadastral.

 REPÚBLICA FEDERATIVA DO BRASIL CADASTRO NACIONAL DA PESSOA JURÍDICA		
NÚMERO DE INSCRIÇÃO 86.855.673/0001-49 MATRIZ	COMPROVANTE DE INSCRIÇÃO E DE SITUAÇÃO CADASTRAL	DATA DE ABERTURA 07/03/1994
NOME EMPRESARIAL COISAS DO LAR IGUACU COMERCIO DE PECAS LTDA		
TÍTULO DO ESTABELECIMENTO (NOME DE FANTASIA) COISAS DO LAR		
CÓDIGO E DESCRIÇÃO DA ATIVIDADE ECONÔMICA PRINCIPAL *****		
CÓDIGO E DESCRIÇÃO DAS ATIVIDADES ECONÔMICAS SECUNDÁRIAS *****		
CÓDIGO E DESCRIÇÃO DA NATUREZA JURÍDICA 206-2 - SOCIEDADE EMPRESARIA LIMITADA		
LOGRADOURO *****	NÚMERO *****	COMPLEMENTO *****
CEP *****	BAIRRO/DISTRITO *****	MUNICÍPIO *****
		UF **
ENDEREÇO ELETRÔNICO		TELEFONE
ENTE FEDERATIVO RESPONSÁVEL (EFR) *****		
SITUAÇÃO CADASTRAL BAIXADA		DATA DA SITUAÇÃO CADASTRAL 31/12/2008
MOTIVO DE SITUAÇÃO CADASTRAL INAPTIDAO (LEI 11.941/2009 ART.54)		
SITUAÇÃO ESPECIAL *****		DATA DA SITUAÇÃO ESPECIAL *****

Aprovado pela Instrução Normativa RFB nº 1.470, de 30 de maio de 2014.

Emitido no dia **11/07/2016** às **09:21:53** (data e hora de Brasília).

Página: 1/1

Deseja emitir a Certidão de Baixa?

- A baixa da inscrição não implica em atestado de inexistência de débitos tributários do contribuinte e não exime a responsabilidade tributária dos seus titulares, sócios e administradores de débitos porventura existentes.
- Para verificar a existência de débitos, efetue "Pesquisa de Situação Fiscal" do CNPJ, na página da Receita Federal do Brasil, pelo endereço: <http://www.receita.fazenda.gov.br>



Preparar Página
para impressão

A RFB agradece a sua visita. Para informações sobre política de privacidade e uso, [clique aqui](#).
[Atualize sua página](#)



Comprovante de Inscrição e de Situação Cadastral

Contribuinte,

Confira os dados de Identificação da Pessoa Jurídica e, se houver qualquer divergência, providencie junto à RFB a sua atualização cadastral.

 REPÚBLICA FEDERATIVA DO BRASIL CADASTRO NACIONAL DA PESSOA JURÍDICA		
NÚMERO DE INSCRIÇÃO 15.245.260/0001-02 MATRIZ	COMPROVANTE DE INSCRIÇÃO E DE SITUAÇÃO CADASTRAL	DATA DE ABERTURA 22/03/2012
NOME EMPRESARIAL CONEXAO FERRAMENTAS - EIRELI		
TÍTULO DO ESTABELECIMENTO (NOME DE FANTASIA) CONEXAO FERRAMENTAS		
CÓDIGO E DESCRIÇÃO DA ATIVIDADE ECONÔMICA PRINCIPAL 47.44-0-01 - Comércio varejista de ferragens e ferramentas		
CÓDIGO E DESCRIÇÃO DAS ATIVIDADES ECONÔMICAS SECUNDÁRIAS 46.42-7-02 - Comércio atacadista de roupas e acessórios para uso profissional e de segurança do trabalho 47.41-5-00 - Comércio varejista de tintas e materiais para pintura		
CÓDIGO E DESCRIÇÃO DA NATUREZA JURÍDICA 230-5 - EMPRESA INDIVIDUAL DE RESP.LIMITADA (DE NATUREZA EMPRESARIA)		
LOGRADOURO R SAO PAULO	NÚMERO 337	COMPLEMENTO
CEP 37.900-220	BAIRRO/DISTRITO JARDIM BELA VISTA	MUNICÍPIO PASSOS
UF MG	ENDEREÇO ELETRÔNICO JULIANOSINDCOM@YAHOO.COM.BR	TELEFONE (35) 3021-1515 / (35) 3522-1460
ENTE FEDERATIVO RESPONSÁVEL (EFR) *****		
SITUAÇÃO CADASTRAL ATIVA	DATA DA SITUAÇÃO CADASTRAL 22/03/2012	
MOTIVO DE SITUAÇÃO CADASTRAL		
SITUAÇÃO ESPECIAL *****	DATA DA SITUAÇÃO ESPECIAL *****	

Aprovado pela Instrução Normativa RFB nº 1.470, de 30 de maio de 2014.

Emitido no dia **11/04/2016** às **09:03:32** (data e hora de Brasília).

Página: 1/1

Consulta QSA / Capital Social

Voltar



Comprovante de Inscrição e de Situação Cadastral

Contribuinte,

Confira os dados de Identificação da Pessoa Jurídica e, se houver qualquer divergência, providencie junto à RFB a sua atualização cadastral.

 REPÚBLICA FEDERATIVA DO BRASIL CADASTRO NACIONAL DA PESSOA JURÍDICA			
NÚMERO DE INSCRIÇÃO 16.964.402/0001-46 MATRIZ	COMPROVANTE DE INSCRIÇÃO E DE SITUAÇÃO CADASTRAL		DATA DE ABERTURA 25/09/2012
NOME EMPRESARIAL GUSTAVO ALEXANDRE DE ANDRADE RAMOS - ME			
TÍTULO DO ESTABELECIMENTO (NOME DE FANTASIA) CONSTRUA FACIL AQUI			
CÓDIGO E DESCRIÇÃO DA ATIVIDADE ECONÔMICA PRINCIPAL 41.20-4-00 - Construção de edifícios			
CÓDIGO E DESCRIÇÃO DAS ATIVIDADES ECONÔMICAS SECUNDÁRIAS Não informada			
CÓDIGO E DESCRIÇÃO DA NATUREZA JURÍDICA 213-5 - EMPRESARIO (INDIVIDUAL)			
LOGRADOURO R PRIMO ZANELLA	NÚMERO 260	COMPLEMENTO FUNDOS	
CEP 13.272-504	BAIRRO/DISTRITO JARDIM AMERICA II	MUNICÍPIO VALINHOS	UF SP
ENDEREÇO ELETRÔNICO fernanda@santanacontabil.com		TELEFONE (19) 3871-5442	
ENTE FEDERATIVO RESPONSÁVEL (EFR) *****			
SITUAÇÃO CADASTRAL ATIVA		DATA DA SITUAÇÃO CADASTRAL 25/09/2012	
MOTIVO DE SITUAÇÃO CADASTRAL			
SITUAÇÃO ESPECIAL *****		DATA DA SITUAÇÃO ESPECIAL *****	

Aprovado pela Instrução Normativa RFB nº 1.470, de 30 de maio de 2014.

Emitido no dia **08/04/2016** às **09:19:35** (data e hora de Brasília).

Página: 1/1

[Consulta QSA / Capital Social](#)

[Voltar](#)

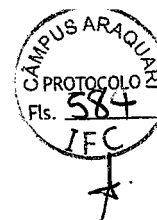

Comprovante de Inscrição e de Situação Cadastral

Contribuinte,

Confira os dados de Identificação da Pessoa Jurídica e, se houver qualquer divergência, providencie junto à RFB a sua atualização cadastral.

 REPÚBLICA FEDERATIVA DO BRASIL CADASTRO NACIONAL DA PESSOA JURÍDICA			
NÚMERO DE INSCRIÇÃO 62.253.943/0001-83 MATRIZ		COMPROVANTE DE INSCRIÇÃO E DE SITUAÇÃO CADASTRAL	
		DATA DE ABERTURA 12/02/1990	
NOME EMPRESARIAL CONSTRUMARQUES JAU MATERIAIS DE CONSTRUCAO LTDA			
TÍTULO DO ESTABELECIMENTO (NOME DE FANTASIA) *****			
CÓDIGO E DESCRIÇÃO DA ATIVIDADE ECONÔMICA PRINCIPAL 47.44-0-99 - Comércio varejista de materiais de construção em geral			
CÓDIGO E DESCRIÇÃO DAS ATIVIDADES ECONÔMICAS SECUNDÁRIAS 47.13-0-01 - Lojas de departamentos ou magazines			
CÓDIGO E DESCRIÇÃO DA NATUREZA JURÍDICA 206-2 - SOCIEDADE EMPRESARIA LIMITADA			
LOGRADOURO AV DO CAFE		NÚMERO 632	COMPLEMENTO
CEP 17.208-010	BAIRRO/DISTRITO VILA NETINHO PRADO	MUNICÍPIO JAU	UF SP
ENDEREÇO ELETRÔNICO		TELEFONE	
ENTE FEDERATIVO RESPONSÁVEL (EFR) *****			
SITUAÇÃO CADASTRAL ATIVA		DATA DA SITUAÇÃO CADASTRAL 12/10/2001	
MOTIVO DE SITUAÇÃO CADASTRAL			
SITUAÇÃO ESPECIAL *****		DATA DA SITUAÇÃO ESPECIAL *****	

Aprovado pela Instrução Normativa RFB nº 1.470, de 30 de maio de 2014.

Emitido no dia **07/07/2016** às **13:24:41** (data e hora de Brasília).

Página: 1/1

[Consulta QSA / Capital Social](#)

[Voltar](#)

 Preparar Página para Impressão

A RFB agradece a sua visita. Para informações sobre política de privacidade e uso, [clique aqui](#).
[Atualize sua página](#)



Comprovante de Inscrição e de Situação Cadastral

Contribuinte,

Confira os dados de Identificação da Pessoa Jurídica e, se houver qualquer divergência, providencie junto à RFB a sua atualização cadastral.

 REPÚBLICA FEDERATIVA DO BRASIL CADASTRO NACIONAL DA PESSOA JURÍDICA				
NÚMERO DE INSCRIÇÃO 55.728.224/0001-06 MATRIZ		COMPROVANTE DE INSCRIÇÃO E DE SITUAÇÃO CADASTRAL		DATA DE ABERTURA 16/05/1986
NOME EMPRESARIAL COPA FER COMERCIAL LTDA				
TÍTULO DO ESTABELECIMENTO (NOME DE FANTASIA) *****				
CÓDIGO E DESCRIÇÃO DA ATIVIDADE ECONÔMICA PRINCIPAL 47.44-0-01 - Comércio varejista de ferragens e ferramentas				
CÓDIGO E DESCRIÇÃO DAS ATIVIDADES ECONÔMICAS SECUNDÁRIAS 47.44-0-99 - Comércio varejista de materiais de construção em geral				
CÓDIGO E DESCRIÇÃO DA NATUREZA JURÍDICA 206-2 - SOCIEDADE EMPRESARIA LIMITADA				
LOGRADOURO AV DOS ESTADOS		NÚMERO 4555	COMPLEMENTO	
CEP 09.210-580	BAIRRO/DISTRITO SANTA TEREZINHA	MUNICÍPIO SANTO ANDRE	UF SP	
ENDEREÇO ELETRÔNICO		TELEFONE		
ENTE FEDERATIVO RESPONSÁVEL (EFR) *****				
SITUAÇÃO CADASTRAL ATIVA		DATA DA SITUAÇÃO CADASTRAL 29/05/2004		
MOTIVO DE SITUAÇÃO CADASTRAL				
SITUAÇÃO ESPECIAL *****		DATA DA SITUAÇÃO ESPECIAL *****		

Aprovado pela Instrução Normativa RFB nº 1.470, de 30 de maio de 2014.

Emitido no dia 11/07/2016 às 15:03:05 (data e hora de Brasília).

Página: 1/1

[Consulta QSA / Capital Social](#)

[Voltar](#)

 Preparar Página para impressão

A RFB agradece a sua visita. Para informações sobre política de privacidade e uso, [clique aqui](#).
[Atualize sua página](#)

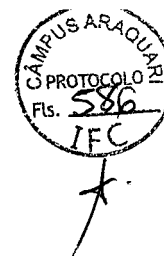

Comprovante de Inscrição e de Situação Cadastral

Contribuinte,

Confira os dados de Identificação da Pessoa Jurídica e, se houver qualquer divergência, providencie junto à RFB a sua atualização cadastral.

		REPÚBLICA FEDERATIVA DO BRASIL CADASTRO NACIONAL DA PESSOA JURÍDICA	
NÚMERO DE INSCRIÇÃO 03.769.753/0001-54 MATRIZ	COMPROVANTE DE INSCRIÇÃO E DE SITUAÇÃO CADASTRAL		DATA DE ABERTURA 07/04/2000
NOME EMPRESARIAL CREATIVE COPIAS LTDA			
TÍTULO DO ESTABELECIMENTO (NOME DE FANTASIA) CREATIVE COPIAS			
CÓDIGO E DESCRIÇÃO DA ATIVIDADE ECONÔMICA PRINCIPAL 47.51-2-01 - Comércio varejista especializado de equipamentos e suprimentos de informática			
CÓDIGO E DESCRIÇÃO DAS ATIVIDADES ECONÔMICAS SECUNDÁRIAS Não informada			
CÓDIGO E DESCRIÇÃO DA NATUREZA JURÍDICA 206-2 - SOCIEDADE EMPRESARIA LIMITADA			
LOGRADOURO AV DOS INGAS	NÚMERO 2314	COMPLEMENTO SALA: A;	
CEP 78.550-092	BAIRRO/DISTRITO SETOR COMERCIAL	MUNICÍPIO SINOP	UF MT
ENDEREÇO ELETRÔNICO		TELEFONE (66) 3631-1646 / (66) 3531-1646	
ENTE FEDERATIVO RESPONSÁVEL (EFR) *****			
SITUAÇÃO CADASTRAL ATIVA		DATA DA SITUAÇÃO CADASTRAL 03/11/2005	
MOTIVO DE SITUAÇÃO CADASTRAL			
SITUAÇÃO ESPECIAL *****		DATA DA SITUAÇÃO ESPECIAL *****	

Aprovado pela Instrução Normativa RFB nº 1.470, de 30 de maio de 2014.

Emitido no dia **08/07/2016** às **14:20:10** (data e hora de Brasília).

Página: 1/1

[Consulta QSA / Capital Social](#)

[Voltar](#)

 Preparar Página para impressão

A RFB agradece a sua visita. Para informações sobre política de privacidade e uso, [clique aqui](#).
 Atualize sua página

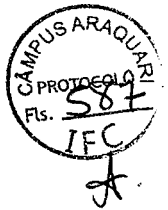
Comprovante de Inscrição e de Situação Cadastral**Contribuinte,**

Confira os dados de Identificação da Pessoa Jurídica e, se houver qualquer divergência, providencie junto à RFB a sua atualização cadastral.

		REPÚBLICA FEDERATIVA DO BRASIL CADASTRO NACIONAL DA PESSOA JURÍDICA	
NÚMERO DE INSCRIÇÃO 05.255.141/0001-79 MATRIZ	COMPROVANTE DE INSCRIÇÃO E DE SITUAÇÃO CADASTRAL		DATA DE ABERTURA 13/08/2002
NOME EMPRESARIAL DIBA 695 DISTRIBUIDORA DE MATERIAIS ELETRICOS LTDA			
TÍTULO DO ESTABELECIMENTO (NOME DE FANTASIA) *****			
CÓDIGO E DESCRIÇÃO DA ATIVIDADE ECONÔMICA PRINCIPAL 46.49-4-06 - Comércio atacadista de lustres, luminárias e abajures			
CÓDIGO E DESCRIÇÃO DAS ATIVIDADES ECONÔMICAS SECUNDÁRIAS 46.72-9-00 - Comércio atacadista de ferragens e ferramentas 46.73-7-00 - Comércio atacadista de material elétrico 52.11-7-99 - Depósitos de mercadorias para terceiros, exceto armazéns gerais e guarda-móveis			
CÓDIGO E DESCRIÇÃO DA NATUREZA JURÍDICA 206-2 - SOCIEDADE EMPRESARIA LIMITADA			
LOGRADOURO EST DO TINDIBA	NÚMERO 685	COMPLEMENTO 695 E 705	
CEP 22.740-360	BAIRRO/DISTRITO TAQUARA	MUNICÍPIO RIO DE JANEIRO	UF RJ
ENDEREÇO ELETRÔNICO legalizcao@hcodonin-mc.com.br		TELEFONE (21) 2508-5622	
ENTE FEDERATIVO RESPONSÁVEL (EFR) *****			
SITUAÇÃO CADASTRAL ATIVA		DATA DA SITUAÇÃO CADASTRAL 08/11/2003	
MOTIVO DE SITUAÇÃO CADASTRAL			
SITUAÇÃO ESPECIAL *****		DATA DA SITUAÇÃO ESPECIAL *****	

Aprovado pela Instrução Normativa RFB nº 1.470, de 30 de maio de 2014.

Emitido no dia **07/07/2016** às **10:45:43** (data e hora de Brasília).

Página: 1/1

[Consulta QSA / Capital Social](#)

[Voltar](#)

 Preparar Página para impressão

A RFB agradece a sua visita. Para informações sobre política de privacidade e uso, [clique aqui](#).
[Atualize sua página](#)



Comprovante de Inscrição e de Situação Cadastral

Contribuinte,

Confira os dados de Identificação da Pessoa Jurídica e, se houver qualquer divergência, providencie junto à RFB a sua atualização cadastral.

 <p align="center">REPÚBLICA FEDERATIVA DO BRASIL</p> <p align="center">CADASTRO NACIONAL DA PESSOA JURÍDICA</p>		
NÚMERO DE INSCRIÇÃO 04.962.325/0001-06 MATRIZ	COMPROVANTE DE INSCRIÇÃO E DE SITUAÇÃO CADASTRAL	DATA DE ABERTURA 14/03/2002
NOME EMPRESARIAL DISTRINOX DISTRIBUIDORA DE ARTEFATOS AGRICOLAS E SEGURANCA LTDA		
TÍTULO DO ESTABELECIMENTO (NOME DE FANTASIA) *****		
CÓDIGO E DESCRIÇÃO DA ATIVIDADE ECONÔMICA PRINCIPAL 46.61-3-00 - Comércio atacadista de máquinas, aparelhos e equipamentos para uso agropecuário; partes e peças		
CÓDIGO E DESCRIÇÃO DAS ATIVIDADES ECONÔMICAS SECUNDÁRIAS 46.49-4-01 - Comércio atacadista de equipamentos elétricos de uso pessoal e doméstico 46.49-4-99 - Comércio atacadista de outros equipamentos e artigos de uso pessoal e doméstico não especificados anteriormente 45.30-7-01 - Comércio por atacado de peças e acessórios novos para veículos automotores 46.43-5-02 - Comércio atacadista de bolsas, malas e artigos de viagem 46.51-6-02 - Comércio atacadista de suprimentos para informática 46.42-7-02 - Comércio atacadista de roupas e acessórios para uso profissional e de segurança do trabalho 74.90-1-04 - Atividades de intermediação e agenciamento de serviços e negócios em geral, exceto imobiliários 47.89-0-05 - Comércio varejista de produtos saneantes domissanitários		
CÓDIGO E DESCRIÇÃO DA NATUREZA JURÍDICA 206-2 - SOCIEDADE EMPRESARIA LIMITADA		
LOGRADOURO AV MOGIANA	NÚMERO 2055	COMPLEMENTO
CEP 14.076-410	BAIRRO/DISTRITO INDEPENDENCIA	MUNICÍPIO RIBEIRAO PRETO
ENDEREÇO ELETRÔNICO LEGALIZACAO@ASTECCONTABILIDADE.COM.BR		UF SP
TELEFONE (16) 2133-2929		
ENTE FEDERATIVO RESPONSÁVEL (EFR) *****		
SITUAÇÃO CADASTRAL ATIVA	DATA DA SITUAÇÃO CADASTRAL 03/11/2005	
MOTIVO DE SITUAÇÃO CADASTRAL		
SITUAÇÃO ESPECIAL *****	DATA DA SITUAÇÃO ESPECIAL *****	

Aprovado pela Instrução Normativa RFB nº 1.470, de 30 de maio de 2014.

Emitido no dia **11/04/2016** às **09:04:54** (data e hora de Brasília).

Página: 1/1

Consulta QSA / Capital Social

Voltar

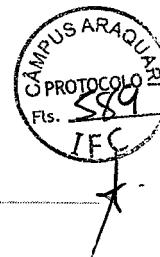

Comprovante de Inscrição e de Situação Cadastral

Contribuinte,

Confira os dados de Identificação da Pessoa Jurídica e, se houver qualquer divergência, providencie junto à RFB a sua atualização cadastral.

		REPÚBLICA FEDERATIVA DO BRASIL CADASTRO NACIONAL DA PESSOA JURÍDICA	
NÚMERO DE INSCRIÇÃO 11.746.350/0001-18 MATRIZ	COMPROVANTE DE INSCRIÇÃO E DE SITUAÇÃO CADASTRAL		DATA DE ABERTURA 17/03/2010
NOME EMPRESARIAL DISTRIVALE COMERCIO DE PRODUTOS DE AUTOMACAO LTDA - EPP			
TÍTULO DO ESTABELECIMENTO (NOME DE FANTASIA) DISTRIVALE			
CÓDIGO E DESCRIÇÃO DA ATIVIDADE ECONÔMICA PRINCIPAL 46.65-6-00 - Comércio atacadista de máquinas e equipamentos para uso comercial; partes e peças			
CÓDIGO E DESCRIÇÃO DAS ATIVIDADES ECONÔMICAS SECUNDÁRIAS Não informada			
CÓDIGO E DESCRIÇÃO DA NATUREZA JURÍDICA 206-2 - SOCIEDADE EMPRESARIA LIMITADA			
LOGRADOURO R JOSE ANTONIO MONTEIRO SANTOS	NÚMERO 496	COMPLEMENTO	
CEP 12.236-874	BAIRRO/DISTRITO BOSQUE DOS IPES	MUNICÍPIO SAO JOSE DOS CAMPOS	UF SP
ENDEREÇO ELETRÔNICO dercio@distrivaleautomacao.com.br		TELEFONE (12) 3206-1077 / (12) 9767-8001	
ENTE FEDERATIVO RESPONSÁVEL (EFR) *****			
SITUAÇÃO CADASTRAL ATIVA		DATA DA SITUAÇÃO CADASTRAL 17/03/2010	
MOTIVO DE SITUAÇÃO CADASTRAL			
SITUAÇÃO ESPECIAL *****		DATA DA SITUAÇÃO ESPECIAL *****	

Aprovado pela Instrução Normativa RFB nº 1.470, de 30 de maio de 2014.

Emitido no dia 16/06/2016 às 09:18:34 (data e hora de Brasília).

Página: 1/1

Consulta QSA / Capital Social

Voltar



Comprovante de Inscrição e de Situação Cadastral

Contribuinte,

Confira os dados de Identificação da Pessoa Jurídica e, se houver qualquer divergência, providencie junto à RFB a sua atualização cadastral.

 REPÚBLICA FEDERATIVA DO BRASIL CADASTRO NACIONAL DA PESSOA JURÍDICA				
NÚMERO DE INSCRIÇÃO 11.458.032/0001-51 MATRIZ		COMPROVANTE DE INSCRIÇÃO E DE SITUAÇÃO CADASTRAL		DATA DE ABERTURA 21/12/2009
NOME EMPRESARIAL DR COMERCIO E SERVICOS ELETRICOS LTDA - ME				
TÍTULO DO ESTABELECIMENTO (NOME DE FANTASIA) DR ELETRICA				
CÓDIGO E DESCRIÇÃO DA ATIVIDADE ECONÔMICA PRINCIPAL 47.42-3-00 - Comércio varejista de material elétrico				
CÓDIGO E DESCRIÇÃO DAS ATIVIDADES ECONÔMICAS SECUNDÁRIAS 43.21-5-00 - Instalação e manutenção elétrica				
CÓDIGO E DESCRIÇÃO DA NATUREZA JURÍDICA 206-2 - SOCIEDADE EMPRESARIA LIMITADA				
LOGRADOURO AV RODOLFO PIRANI		NÚMERO 18	COMPLEMENTO	
CEP 08.310-000	BAIRRO/DISTRITO JARDIM RODOLFO PIRANI	MUNICÍPIO SAO PAULO		UF SP
ENDEREÇO ELETRÔNICO reparticoes@contabilidadealvorada.com.br		TELEFONE (11) 2753-0189 / (11) 2751-8376		
ENTE FEDERATIVO RESPONSÁVEL (EFR) *****				
SITUAÇÃO CADASTRAL ATIVA			DATA DA SITUAÇÃO CADASTRAL 21/12/2009	
MOTIVO DE SITUAÇÃO CADASTRAL				
SITUAÇÃO ESPECIAL *****			DATA DA SITUAÇÃO ESPECIAL *****	

Aprovado pela Instrução Normativa RFB nº 1.470, de 30 de maio de 2014.

Emitido no dia **07/07/2016** às **14:23:43** (data e hora de Brasília).

Página: 1/1

[Consulta QSA / Capital Social](#)

[Voltar](#)



Preparar Página para Impressão

A RFB agradece a sua visita. Para informações sobre política de privacidade e uso, [clique aqui](#).
 Atualize sua página



Comprovante de Inscrição e de Situação Cadastral

Contribuinte,

Confira os dados de Identificação da Pessoa Jurídica e, se houver qualquer divergência, providencie junto à RFB a sua atualização cadastral.

		REPÚBLICA FEDERATIVA DO BRASIL CADASTRO NACIONAL DA PESSOA JURÍDICA	
NÚMERO DE INSCRIÇÃO 50.970.342/0001-02 MATRIZ	COMPROVANTE DE INSCRIÇÃO E DE SITUAÇÃO CADASTRAL		DATA DE ABERTURA 17/08/1982
NOME EMPRESARIAL DUTRA MAQUINAS COMERCIAL E TECNICA LTDA			
TÍTULO DO ESTABELECIMENTO (NOME DE FANTASIA) *****			
CÓDIGO E DESCRIÇÃO DA ATIVIDADE ECONÔMICA PRINCIPAL 46.72-9-00 - Comércio atacadista de ferragens e ferramentas			
CÓDIGO E DESCRIÇÃO DAS ATIVIDADES ECONÔMICAS SECUNDÁRIAS 45.30-7-01 - Comércio por atacado de peças e acessórios novos para veículos automotores 45.30-7-02 - Comércio por atacado de pneumáticos e câmaras-de-ar 46.41-9-03 - Comércio atacadista de artigos de armarinho 46.49-4-03 - Comércio atacadista de bicicletas e outros veículos recreativos 46.49-4-99 - Comércio atacadista de outros equipamentos e artigos de uso pessoal e doméstico não especificados anteriormente 46.42-7-02 - Comércio atacadista de roupas e acessórios para uso profissional e de segurança do trabalho 46.61-3-00 - Comércio atacadista de máquinas, aparelhos e equipamentos para uso agropecuário; partes e peças 46.62-1-00 - Comércio atacadista de máquinas, equipamentos para terraplenagem, mineração e construção; partes e peças 46.63-0-00 - Comércio atacadista de Máquinas e equipamentos para uso industrial; partes e peças 46.64-8-00 - Comércio atacadista de máquinas, aparelhos e equipamentos para uso odonto-médico-hospitalar; partes e peças 46.65-6-00 - Comércio atacadista de máquinas e equipamentos para uso comercial; partes e peças 46.69-9-01 - Comércio atacadista de bombas e compressores; partes e peças 46.69-9-99 - Comércio atacadista de outras máquinas e equipamentos não especificados anteriormente; partes e peças 46.93-1-00 - Comércio atacadista de mercadorias em geral, sem predominância de alimentos ou de insumos agropecuários			
CÓDIGO E DESCRIÇÃO DA NATUREZA JURÍDICA 206-2 - SOCIEDADE EMPRESARIA LIMITADA			
LOGRADOURO AV SERAFIM GONC PEREIRA	NÚMERO 340	COMPLEMENTO 342 E 350	
CEP 02.179-000	BAIRRO/DISTRITO PRQ NOVO MUNDO	MUNICÍPIO SAO PAULO	UF SP
ENDEREÇO ELETRÔNICO webmaster@dutramaquinas.com.br		TELEFONE (11) 2795-8800 / (11) 2795-8866	
ENTE FEDERATIVO RESPONSÁVEL (EFR) *****			
SITUAÇÃO CADASTRAL ATIVA		DATA DA SITUAÇÃO CADASTRAL 21/04/2001	
MOTIVO DE SITUAÇÃO CADASTRAL			
SITUAÇÃO ESPECIAL *****		DATA DA SITUAÇÃO ESPECIAL *****	



Comprovante de Inscrição e de Situação Cadastral

Contribuinte,

Confira os dados de Identificação da Pessoa Jurídica e, se houver qualquer divergência, providencie junto à RFB a sua atualização cadastral.

 REPÚBLICA FEDERATIVA DO BRASIL CADASTRO NACIONAL DA PESSOA JURÍDICA		
NÚMERO DE INSCRIÇÃO 53.840.542/0002-10 FILIAL	COMPROVANTE DE INSCRIÇÃO E DE SITUAÇÃO CADASTRAL	DATA DE ABERTURA 25/04/1989
NOME EMPRESARIAL ELASTOBOR BORRACHAS E PLASTICOS LTDA		
TÍTULO DO ESTABELECIMENTO (NOME DE FANTASIA) *****		
CÓDIGO E DESCRIÇÃO DA ATIVIDADE ECONÔMICA PRINCIPAL 47.89-0-99 - Comércio varejista de outros produtos não especificados anteriormente		
CÓDIGO E DESCRIÇÃO DAS ATIVIDADES ECONÔMICAS SECUNDÁRIAS Não informada		
CÓDIGO E DESCRIÇÃO DA NATUREZA JURÍDICA 206-2 - SOCIEDADE EMPRESARIA LIMITADA		
LOGRADOURO AV DE PINEDO	NÚMERO 394	COMPLEMENTO
CEP 04.764-000	BAIRRO/DISTRITO SOCORRO	MUNICÍPIO SAO PAULO
		UF SP
ENDEREÇO ELETRÔNICO	TELEFONE	
ENTE FEDERATIVO RESPONSÁVEL (EFR) *****		
SITUAÇÃO CADASTRAL ATIVA	DATA DA SITUAÇÃO CADASTRAL 03/11/2005	
MOTIVO DE SITUAÇÃO CADASTRAL		
SITUAÇÃO ESPECIAL *****	DATA DA SITUAÇÃO ESPECIAL *****	

Aprovado pela Instrução Normativa RFB nº 1.470, de 30 de maio de 2014.

Emitido no dia **25/04/2016** às **11:25:52** (data e hora de Brasília).

Página: 1/1

Voltar



Comprovante de Inscrição e de Situação Cadastral

Contribuinte,

Confira os dados de Identificação da Pessoa Jurídica e, se houver qualquer divergência, providencie junto à RFB a sua atualização cadastral.

 REPÚBLICA FEDERATIVA DO BRASIL CADASTRO NACIONAL DA PESSOA JURÍDICA			
NÚMERO DE INSCRIÇÃO 06.167.774/0001-98 MATRIZ	COMPROVANTE DE INSCRIÇÃO E DE SITUAÇÃO CADASTRAL		DATA DE ABERTURA 25/03/2004
NOME EMPRESARIAL COMERCIAL ELETRICA ELBRAN LTDA			
TÍTULO DO ESTABELECIMENTO (NOME DE FANTASIA) *****			
CÓDIGO E DESCRIÇÃO DA ATIVIDADE ECONÔMICA PRINCIPAL 47.42-3-00 - Comércio varejista de material elétrico			
CÓDIGO E DESCRIÇÃO DAS ATIVIDADES ECONÔMICAS SECUNDÁRIAS 47.54-7-03 - Comércio varejista de artigos de iluminação			
CÓDIGO E DESCRIÇÃO DA NATUREZA JURÍDICA 206-2 - SOCIEDADE EMPRESARIA LIMITADA			
LOGRADOURO R SANTA IFIGENIA	NÚMERO 749	COMPLEMENTO	
CEP 01.207-001	BAIRRO/DISTRITO SANTA EFIGENIA	MUNICÍPIO SAO PAULO	UF SP
ENDEREÇO ELETRÔNICO	TELEFONE		
ENTE FEDERATIVO RESPONSÁVEL (EFR) *****			
SITUAÇÃO CADASTRAL ATIVA		DATA DA SITUAÇÃO CADASTRAL 12/02/2005	
MOTIVO DE SITUAÇÃO CADASTRAL			
SITUAÇÃO ESPECIAL *****		DATA DA SITUAÇÃO ESPECIAL *****	

Aprovado pela Instrução Normativa RFB nº 1.470, de 30 de maio de 2014.

Emitido no dia **01/04/2016** às **12:46:41** (data e hora de Brasília).

Página: 1/1

[Consulta QSA / Capital Social](#)

[Voltar](#)



Comprovante de Inscrição e de Situação Cadastral

Contribuinte,

Confira os dados de Identificação da Pessoa Jurídica e, se houver qualquer divergência, providencie junto à RFB a sua atualização cadastral.

 REPÚBLICA FEDERATIVA DO BRASIL CADASTRO NACIONAL DA PESSOA JURÍDICA		
NÚMERO DE INSCRIÇÃO 22.464.950/0001-00 MATRIZ	COMPROVANTE DE INSCRIÇÃO E DE SITUAÇÃO CADASTRAL	DATA DE ABERTURA 22/04/2015
NOME EMPRESARIAL E-LED ILUMINACAO EIRELI - ME		
TÍTULO DO ESTABELECIMENTO (NOME DE FANTASIA) *****		
CÓDIGO E DESCRIÇÃO DA ATIVIDADE ECONÔMICA PRINCIPAL 47.42-3-00 - Comércio varejista de material elétrico		
CÓDIGO E DESCRIÇÃO DAS ATIVIDADES ECONÔMICAS SECUNDÁRIAS 47.54-7-03 - Comércio varejista de artigos de iluminação		
CÓDIGO E DESCRIÇÃO DA NATUREZA JURÍDICA 230-5 - EMPRESA INDIVIDUAL DE RESP.LIMITADA (DE NATUREZA EMPRESARIA)		
LOGRADOURO R CIPRIANO ANTONIO RIGOTTO	NÚMERO 161	COMPLEMENTO
CEP 82.120-210	BAIRRO/DISTRITO PILARZINHO	MUNICÍPIO CURITIBA
UF PR	ENDEREÇO ELETRÔNICO ESCRILEX@ESCRILEX.COM.BR	TELEFONE (41) 3072-2600
ENTE FEDERATIVO RESPONSÁVEL (EFR) *****		
SITUAÇÃO CADASTRAL ATIVA	DATA DA SITUAÇÃO CADASTRAL 22/04/2015	
MOTIVO DE SITUAÇÃO CADASTRAL		
SITUAÇÃO ESPECIAL *****	DATA DA SITUAÇÃO ESPECIAL *****	

Aprovado pela Instrução Normativa RFB nº 1.470, de 30 de maio de 2014.

Emitido no dia **06/04/2016** às **08:22:57** (data e hora de Brasília).

Página: 1/1

[Consulta QSA / Capital Social](#)

[Voltar](#)



Comprovante de Inscrição e de Situação Cadastral

Contribuinte,

Confira os dados de Identificação da Pessoa Jurídica e, se houver qualquer divergência, providencie junto à RFB a sua atualização cadastral.

 REPÚBLICA FEDERATIVA DO BRASIL CADASTRO NACIONAL DA PESSOA JURÍDICA		
NÚMERO DE INSCRIÇÃO 08.787.397/0001-15 MATRIZ	COMPROVANTE DE INSCRIÇÃO E DE SITUAÇÃO CADASTRAL	DATA DE ABERTURA 23/04/2007
NOME EMPRESARIAL ELETRICA CAPITAL MATERIAIS ELETRICOS E CONSTRUCAO LTDA - ME		
TÍTULO DO ESTABELECIMENTO (NOME DE FANTASIA) ELETRICA CAPITAL		
CÓDIGO E DESCRIÇÃO DA ATIVIDADE ECONÔMICA PRINCIPAL 47.42-3-00 - Comércio varejista de material elétrico		
CÓDIGO E DESCRIÇÃO DAS ATIVIDADES ECONÔMICAS SECUNDÁRIAS 47.44-0-03 - Comércio varejista de materiais hidráulicos 47.44-0-99 - Comércio varejista de materiais de construção em geral		
CÓDIGO E DESCRIÇÃO DA NATUREZA JURÍDICA 206-2 - SOCIEDADE EMPRESARIA LIMITADA		
LOGRADOURO R DJALMA DUTRA	NÚMERO 14/26	COMPLEMENTO LJ 04 - TERREO
CEP 40.255-001	BAIRRO/DISTRITO MATATU DE BROTAS	MUNICÍPIO SALVADOR
		UF BA
ENDEREÇO ELETRÔNICO anselmosergio@veloxmail.com.br	TELEFONE (71) 3272-6416 / (71) 3271-4272	
ENTE FEDERATIVO RESPONSÁVEL (EFR) *****		
SITUAÇÃO CADASTRAL ATIVA	DATA DA SITUAÇÃO CADASTRAL 23/04/2007	
MOTIVO DE SITUAÇÃO CADASTRAL		
SITUAÇÃO ESPECIAL *****	DATA DA SITUAÇÃO ESPECIAL *****	

Aprovado pela Instrução Normativa RFB nº 1.470, de 30 de maio de 2014.

Emitido no dia **08/04/2016** às **09:22:18** (data e hora de Brasília).

Página: 1/1

[Consulta QSA / Capital Social](#)

[Voltar](#)



Comprovante de Inscrição e de Situação Cadastral

Contribuinte,

Confira os dados de Identificação da Pessoa Jurídica e, se houver qualquer divergência, providencie junto à RFB a sua atualização cadastral.

 REPÚBLICA FEDERATIVA DO BRASIL CADASTRO NACIONAL DA PESSOA JURÍDICA		
NÚMERO DE INSCRIÇÃO 03.297.499/0001-39 MATRIZ	COMPROVANTE DE INSCRIÇÃO E DE SITUAÇÃO CADASTRAL	DATA DE ABERTURA 01/07/1999
NOME EMPRESARIAL ELETRICA FERRAGENS PAULISTA LTDA - EPP		
TÍTULO DO ESTABELECIMENTO (NOME DE FANTASIA) *****		
CÓDIGO E DESCRIÇÃO DA ATIVIDADE ECONÔMICA PRINCIPAL 47.42-3-00 - Comércio varejista de material elétrico		
CÓDIGO E DESCRIÇÃO DAS ATIVIDADES ECONÔMICAS SECUNDÁRIAS 47.44-0-99 - Comércio varejista de materiais de construção em geral 47.44-0-01 - Comércio varejista de ferragens e ferramentas 43.21-5-00 - Instalação e manutenção elétrica 47.53-9-00 - Comércio varejista especializado de eletrodomésticos e equipamentos de áudio e vídeo		
CÓDIGO E DESCRIÇÃO DA NATUREZA JURÍDICA 206-2 - SOCIEDADE EMPRESARIA LIMITADA		
LOGRADOURO R DOUTOR CARLOS VARELA	NÚMERO 243	COMPLEMENTO
CEP 12.701-310	BAIRRO/DISTRITO CENTRO	MUNICÍPIO CRUZEIRO
UF SP	TELEFONE (12) 3144-6688	
ENDEREÇO ELETRÔNICO ESCRIT_CENTRAL@IG.COM.BR		
ENTE FEDERATIVO RESPONSÁVEL (EFR) *****		
SITUAÇÃO CADASTRAL ATIVA	DATA DA SITUAÇÃO CADASTRAL 03/11/2005	
MOTIVO DE SITUAÇÃO CADASTRAL		
SITUAÇÃO ESPECIAL *****	DATA DA SITUAÇÃO ESPECIAL *****	

Aprovado pela Instrução Normativa RFB nº 1.470, de 30 de maio de 2014.

Emitido no dia **01/04/2016** às **13:37:17** (data e hora de Brasília).

Página: 1/1

Consulta QSA / Capital Social

Voltar



Comprovante de Inscrição e de Situação Cadastral

Contribuinte,

Confira os dados de Identificação da Pessoa Jurídica e, se houver qualquer divergência, providencie junto à RFB a sua atualização cadastral.

 REPÚBLICA FEDERATIVA DO BRASIL CADASTRO NACIONAL DA PESSOA JURÍDICA		
NÚMERO DE INSCRIÇÃO 82.462.250/0001-08 MATRIZ	COMPROVANTE DE INSCRIÇÃO E DE SITUAÇÃO CADASTRAL	DATA DE ABERTURA 01/04/1991
NOME EMPRESARIAL ELETOBARROS MATERIAIS ELETRICOS LTDA		
TÍTULO DO ESTABELECIMENTO (NOME DE FANTASIA) ELETOBARROS		
CÓDIGO E DESCRIÇÃO DA ATIVIDADE ECONÔMICA PRINCIPAL 47.42-3-00 - Comércio varejista de material elétrico		
CÓDIGO E DESCRIÇÃO DAS ATIVIDADES ECONÔMICAS SECUNDÁRIAS 47.54-7-03 - Comércio varejista de artigos de iluminação 47.44-0-03 - Comércio varejista de materiais hidráulicos 47.44-0-99 - Comércio varejista de materiais de construção em geral 47.44-0-01 - Comércio varejista de ferragens e ferramentas 47.53-9-00 - Comércio varejista especializado de eletrodomésticos e equipamentos de áudio e vídeo 47.51-2-01 - Comércio varejista especializado de equipamentos e suprimentos de informática 47.61-0-03 - Comércio varejista de artigos de papelaria 47.81-4-00 - Comércio varejista de artigos do vestuário e acessórios 47.63-6-04 - Comércio varejista de artigos de caça, pesca e camping 47.72-5-00 - Comércio varejista de cosméticos, produtos de perfumaria e de higiene pessoal 47.89-0-04 - Comércio varejista de animais vivos e de artigos e alimentos para animais de estimação 47.59-8-99 - Comércio varejista de outros artigos de uso pessoal e doméstico não especificados anteriormente 47.41-5-00 - Comércio varejista de tintas e materiais para pintura 47.32-6-00 - Comércio varejista de lubrificantes 45.30-7-05 - Comércio a varejo de pneumáticos e câmaras-de-ar 47.52-1-00 - Comércio varejista especializado de equipamentos de telefonia e comunicação 95.12-6-00 - Reparação e manutenção de equipamentos de comunicação 46.14-1-00 - Representantes comerciais e agentes do comércio de máquinas, equipamentos, embarcações e aeronaves 46.42-7-02 - Comércio atacadista de roupas e acessórios para uso profissional e de segurança do trabalho 46.61-3-00 - Comércio atacadista de máquinas, aparelhos e equipamentos para uso agropecuário; partes e peças		
CÓDIGO E DESCRIÇÃO DA NATUREZA JURÍDICA 206-2 - SOCIEDADE EMPRESARIA LIMITADA		
LOGRADOURO AV GETULIO VARGAS	NÚMERO 22	COMPLEMENTO
CEP 86.300-000	BAIRRO/DISTRITO CENTRO	MUNICÍPIO CORNELIO PROCOPIO
		UF PR
ENDEREÇO ELETRÔNICO	TELEFONE	
ENTE FEDERATIVO RESPONSÁVEL (EFR) *****		
SITUAÇÃO CADASTRAL ATIVA	DATA DA SITUAÇÃO CADASTRAL 03/11/2005	
MOTIVO DE SITUAÇÃO CADASTRAL		
SITUAÇÃO ESPECIAL	DATA DA SITUAÇÃO ESPECIAL	



Aprovado pela Instrução Normativa RFB nº 1.470, de 30 de maio de 2014.

Emitido no dia **06/04/2016** às **12:55:44** (data e hora de Brasília).



Ministério da Educação
Instituto Federal Catarinense *Campus Araquari*



A.

TERMO DE ENCERRAMENTO DE VOLUME

Eu, Siriane Lunardi, encerro, nesta data, o **3º** volume dos autos do processo nº **23349.001161/2015-70**, composto de fls. **400** a fls. **599** (incluída esta), para abertura do **4º** volume, a partir da folha nº **600**.

Araquari, 28 de julho de 2016.

Siriane Lunardi

Pregoeira

Instituto Federal Catarinense – *Campus Araquari*

