

- ETAPAS
- ETAPA 01
 - ETAPA 02
 - ETAPA 03
 - ETAPA 04

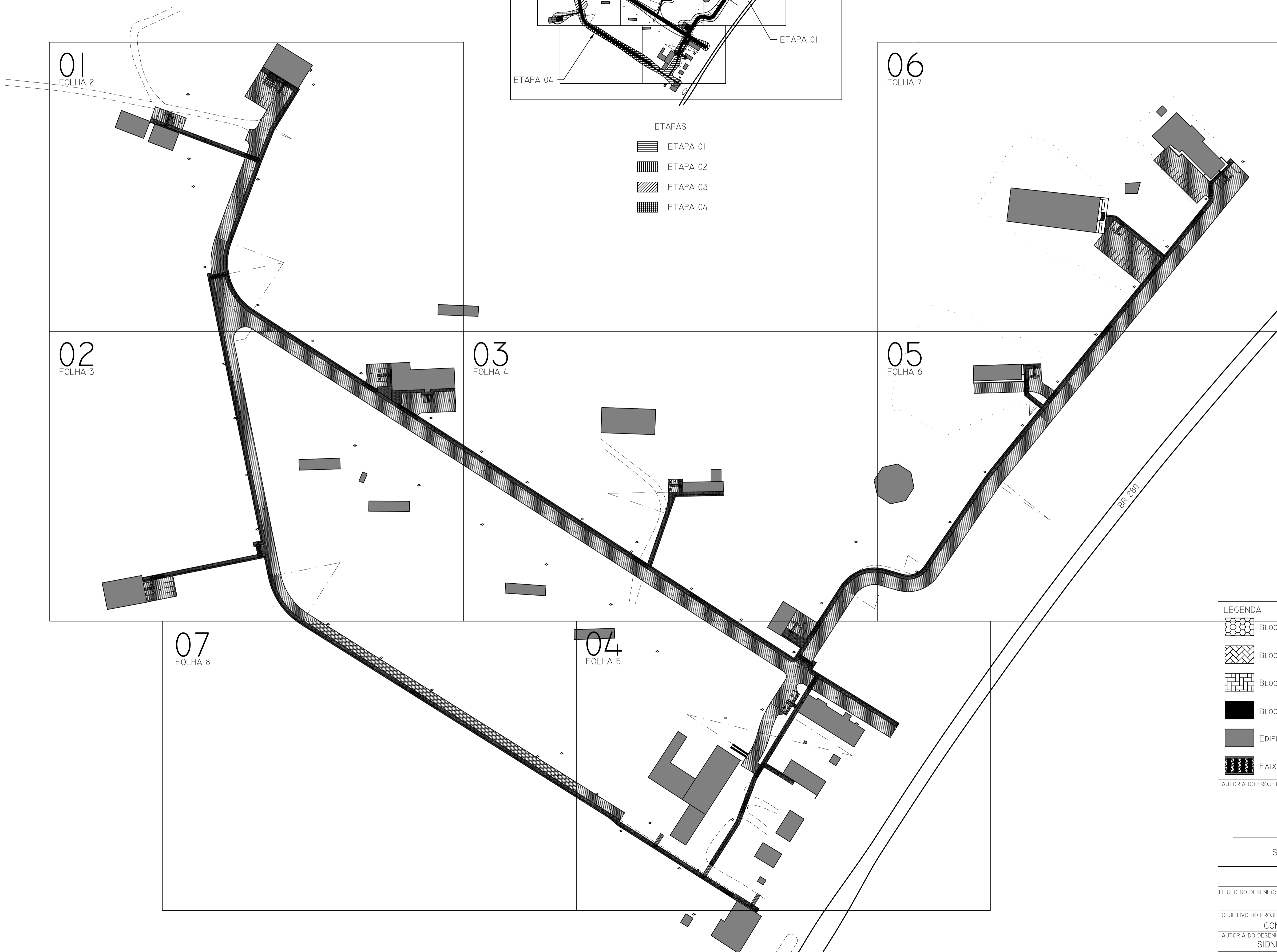

LEGENDA

- BLOCO SEXTAVADO DE 25 x 25 x 8 CM
- BLOCO RETANGULAR NATURAL DE 20 x 10 x 6 CM
- BLOCO RETANGULAR VERMELHO DE 20 x 10 x 8 CM
- BLOCO PODOTÁTIL DE 20 x 20 x 2 CM
- EDIFICAÇÕES EXISTENTES
- FAIXA DE PEDESTRES
- POSTES

AUTORIA DO PROJETO:		INSTITUTO FEDERAL DE EDUCAÇÃO CIÊNCIA E TECNOLOGIA CATARINENSE IFC - CÂMPUS ARAQUARI	
ENGENHEIRO CIVIL SIDNEI SKARBEB CREA-SC 115060-7		DIRETOR GERAL JONAS CUNHA ESPÍNDOLA ENDEREÇO: RODOVIA BR 280, KM 27, ARAQUARI, SC	
NOME DO PROJETO: CALÇAMENTO DO CÂMPUS ARAQUARI			
TÍTULO DO DESENHO: ARRUAMENTO - SITUAÇÃO			
OBJETIVO DO PROJETO: CONSTRUÇÃO	TIPO DE PROJETO: URBANO	FOLHA: 01	
AUTORIA DO DESENHO: SIDNEI SKARBEB	ÁREA DE CALÇAMENTO: 12.991,62 M ²	REVISÃO Nº: 02	
CIDADE - UF ARAQUARI - SC	ESCALA: 1:1.000	REFERÊNCIA: URB - 01/09	
DATA: 09/2018			

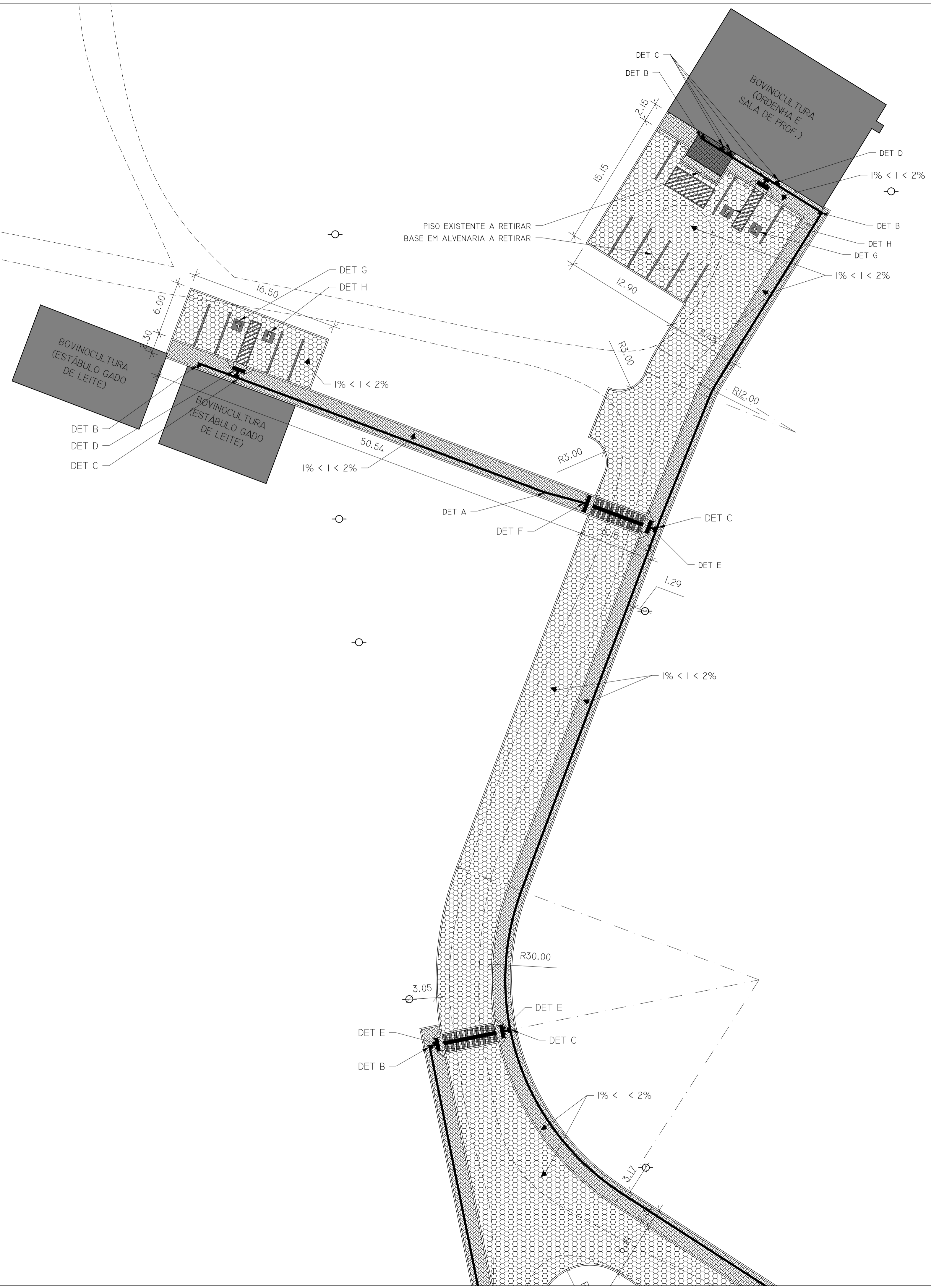
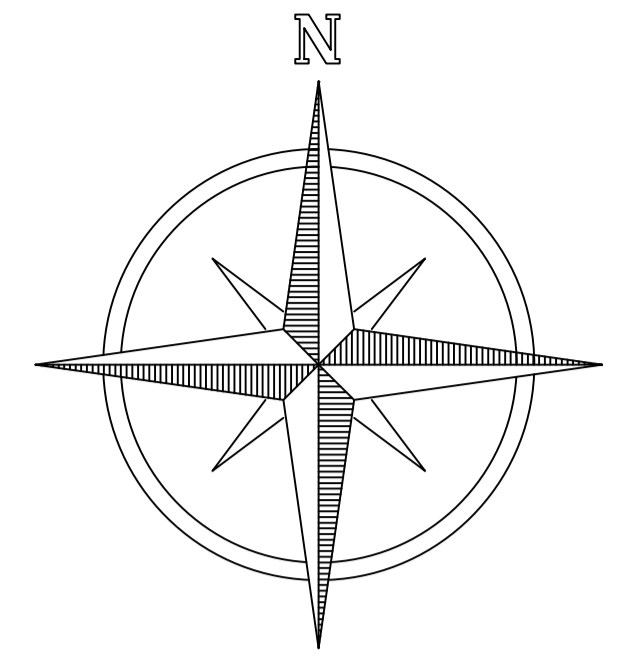

LEGENDA

- BLOCO SEXTAVADO DE 25 x 25 x 8 CM
- BLOCO RETANGULAR NATURAL DE 20 x 10 x 6 CM
- BLOCO RETANGULAR VERMELHO DE 20 x 10 x 8 CM
- BLOCO PODOTÁTIL DE 20 x 20 x 2 CM
- EDIFICAÇÕES EXISTENTES
- FAIXA DE PEDESTRES
- POSTES

AUTORIA DO PROJETO:		INSTITUTO FEDERAL DE EDUCAÇÃO CIÊNCIA E TECNOLOGIA CATARINENSE IFC - CÂMPUS ARAQUARI
ENGENHEIRO CIVIL SIDNEI SKARBEB CREA-SC 115060-7		DIRETOR GERAL JONAS CUNHA ESPÍNDOLA ENDEREÇO: RODOVIA BR 280, KM 27, ARAQUARI, SC
NOME DO PROJETO: CALÇAMENTO DO CÂMPUS ARAQUARI		
TÍTULO DO DESENHO: ARRUAMENTO		
OBJETIVO DO PROJETO: CONSTRUÇÃO	TIPO DE PROJETO: URBANO	FOLHA:
AUTORIA DO DESENHO: SIDNEI SKARBEB	ÁREA DE CALÇAMENTO: 12.991,62 M ²	02
CIDADE - UF ARAQUARI - SC	REVISÃO Nº: 02	
DATA: 09/2018	ESCALA: 1:250	REFERÊNCIA: URB - 02/09

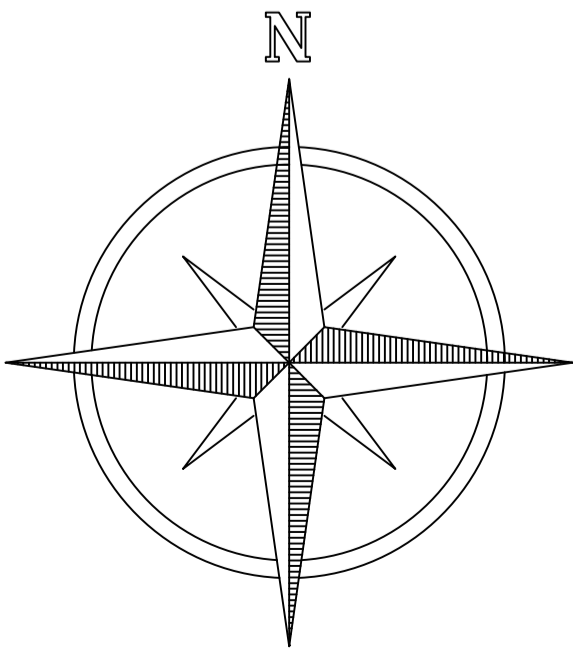
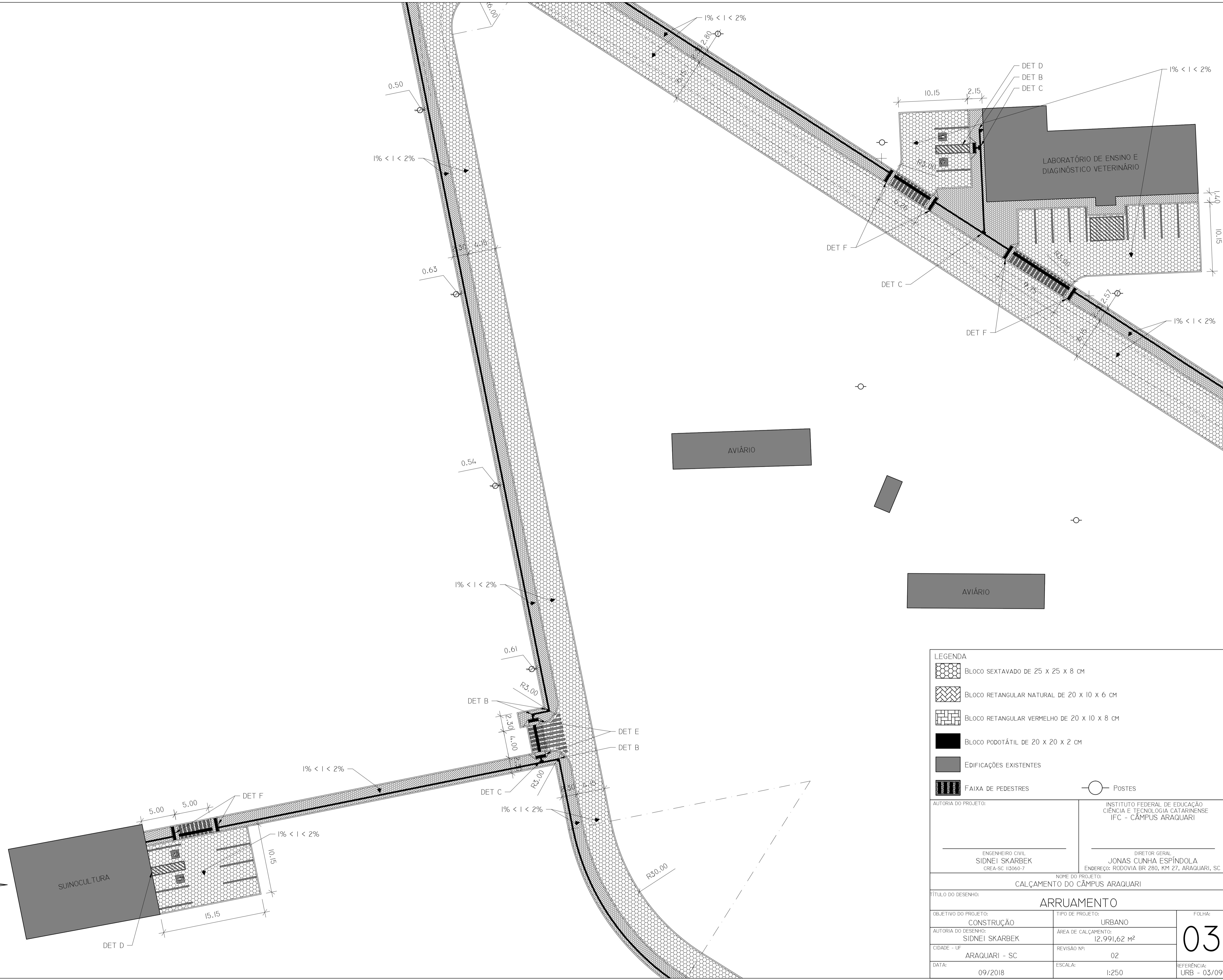

LEGENDA		
	BLOCO SEXTAVADO DE 25 x 25 x 8 CM	
	BLOCO RETANGULAR NATURAL DE 20 x 10 x 6 CM	
	BLOCO RETANGULAR VERMELHO DE 20 x 10 x 8 CM	
	BLOCO PODOTÁTIL DE 20 x 20 x 2 CM	
	EDIFICAÇÕES EXISTENTES	
	FAIXA DE PEDESTRES	
	POSTES	
AUTORIA DO PROJETO:		INSTITUTO FEDERAL DE EDUCAÇÃO CIÊNCIA E TECNOLOGIA CATARINENSE IFC - CÂMPUS ARAQUARI
ENGENHEIRO CIVIL SIDNEI SKARBEB CREA-SC 115060-7		DIRETOR GERAL JONAS CUNHA ESPÍNDOLA ENDEREÇO: RODOVIA BR 280, KM 27, ARAQUARI, SC
NOME DO PROJETO: CALÇAMENTO DO CÂMPUS ARAQUARI		
TÍTULO DO DESENHO: ARRUAMENTO		
OBJETIVO DO PROJETO: CONSTRUÇÃO	TIPO DE PROJETO: URBANO	FOLHA:
AUTORIA DO DESENHO: SIDNEI SKARBEB	ÁREA DE CALÇAMENTO: 12.991,62 M ²	03
CIDADE - UF: ARAQUARI - SC	REVISÃO Nº: 02	
DATA: 09/2018	ESCALA: 1:250	REFERÊNCIA: URB - 03/09

03

ETAPA 1
ETAPA 2

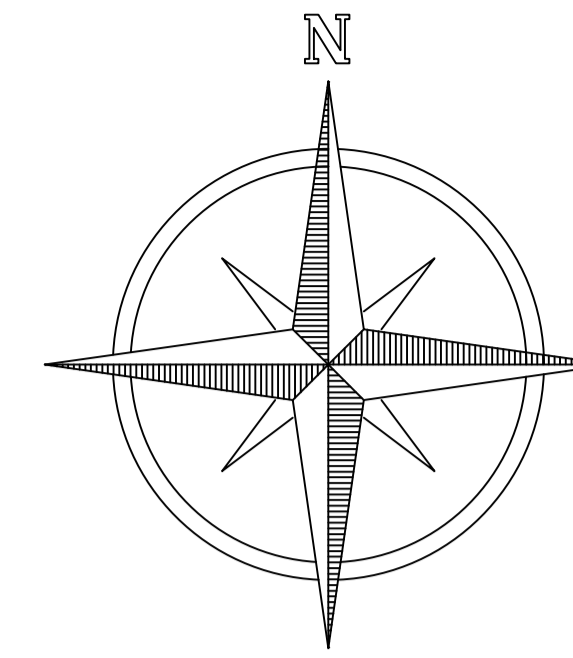

LEGENDA

	BLOCO SEXTAVADO DE 25 x 25 x 8 CM
	BLOCO RETANGULAR NATURAL DE 20 x 10 x 6 CM
	BLOCO RETANGULAR VERMELHO DE 20 x 10 x 8 CM
	BLOCO PODOTÁTIL DE 20 x 20 x 2 CM
	EDIFICAÇÕES EXISTENTES
	FAIXA DE PEDESTRES
	POSTES

AUTORIA DO PROJETO:	INSTITUTO FEDERAL DE EDUCAÇÃO CIÊNCIA E TECNOLOGIA CATARINENSE IFC - CÂMPUS ARAQUARI
ENGENHEIRO CIVIL SIDNEI SKARBEEK CREA-SC 115069-7	DIRETOR GERAL JONAS CUNHA ESPÍNDOLA ENDEREÇO: RODOVIA BR 280, KM 27, ARAQUARI, SC

NOME DO PROJETO:
CALÇAMENTO DO CÂMPUS ARAQUARI

TÍTULO DO DESENHO:
ARRUAMENTO

OBJETIVO DO PROJETO: CONSTRUÇÃO	TIPO DE PROJETO: URBANO	FOLHA: 04
AUTORIA DO DESENHO: SIDNEI SKARBEEK	ÁREA DE CALÇAMENTO: 12.991,62 M ²	
CIDADE - UF: ARAQUARI - SC	REVISÃO Nº: 02	
DATA: 09/2018	ESCALA: 1:250	REFERÊNCIA: URB - 04/09

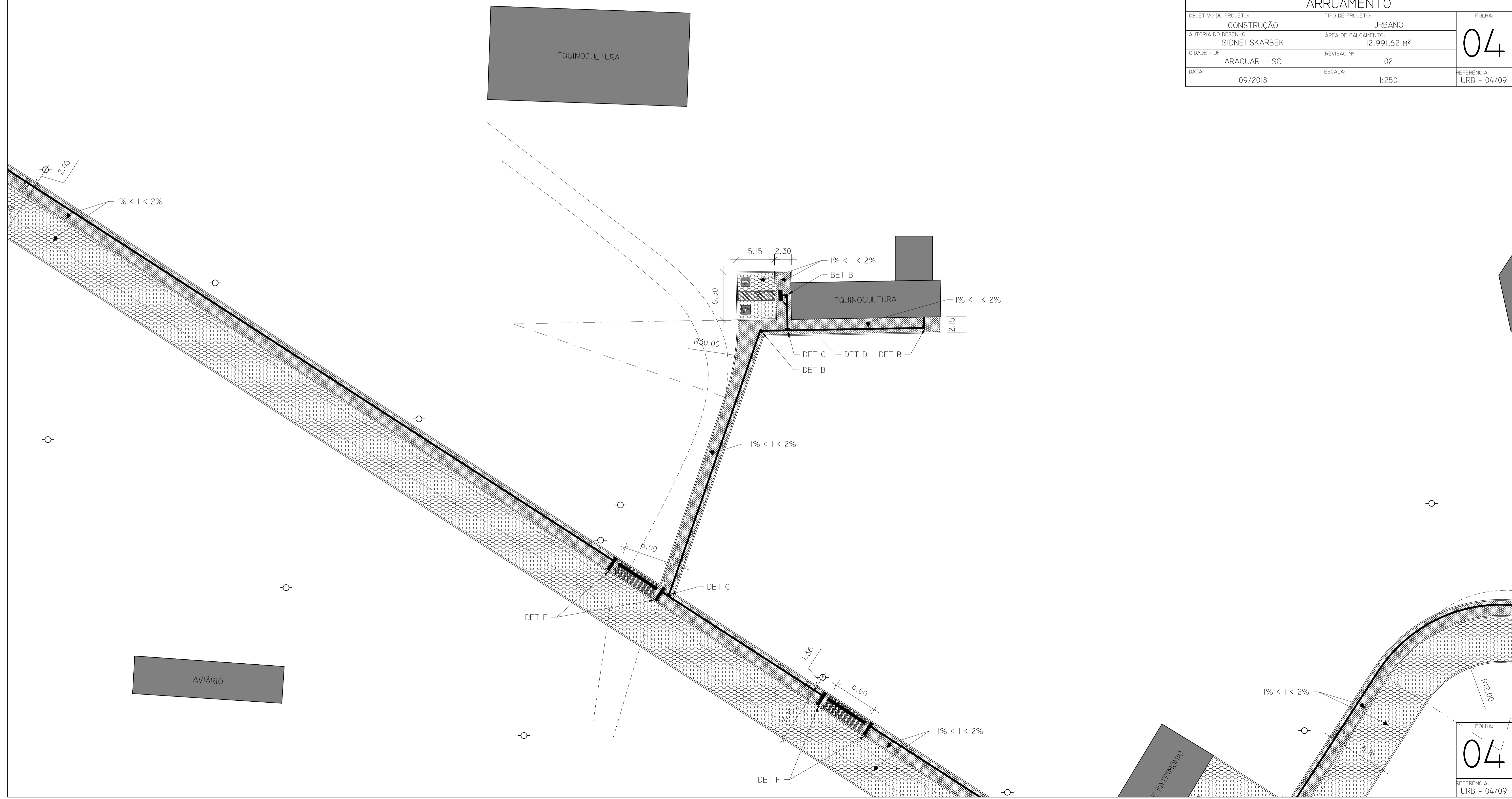

FOLHA:
04
REFERÊNCIA:
URB - 04/09

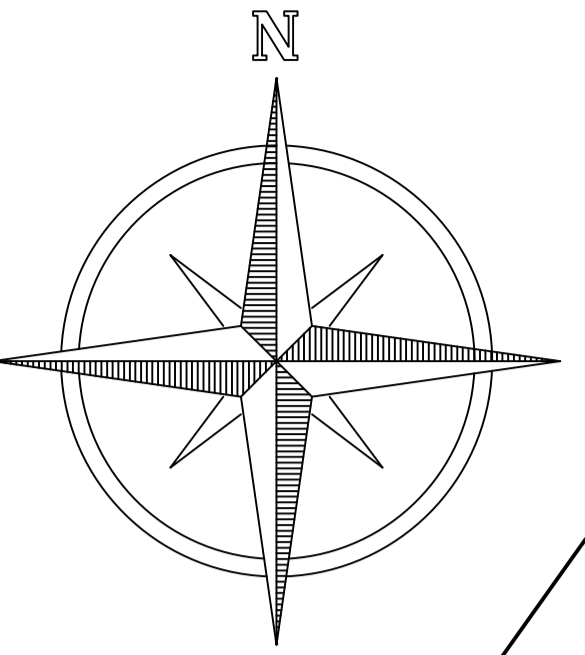

LEGENDA		
	BLOCO SEXTAVADO DE 25 x 25 x 8 CM	
	BLOCO RETANGULAR NATURAL DE 20 x 10 x 6 CM	
	BLOCO RETANGULAR VERMELHO DE 20 x 10 x 8 CM	
	BLOCO PODOTÁTIL DE 20 x 20 x 2 CM	
	EDIFICAÇÕES EXISTENTES	
	FAIXA DE PEDESTRES	
	POSTES	
AUTORIA DO PROJETO:		INSTITUTO FEDERAL DE EDUCAÇÃO CIÊNCIA E TECNOLOGIA CATARINENSE IFC - CÂMPUS ARAQUARI
ENGENHEIRO CIVIL SIDNEI SKARBÊK CREA-SC 115060-7		DIRETOR GERAL JONAS CUNHA ESPÍNDOLA ENDEREÇO: RODOVIA BR 280, KM 27, ARAQUARI, SC
NOME DO PROJETO: CALÇAMENTO DO CÂMPUS ARAQUARI		
TÍTULO DO DESENHO: ARRUAMENTO		
OBJETIVO DO PROJETO: CONSTRUÇÃO	TIPO DE PROJETO: URBANO	FOLHA:
AUTORIA DO DESENHO: SIDNEI SKARBÊK	ÁREA DE CALÇAMENTO: 12.991,62 M ²	05
CIDADE - UF: ARAQUARI - SC	REVISÃO Nº: 02	
DATA: 09/2018	ESCALA: 1:250	REFERÊNCIA: URB - 05/09

05

ETAPA I

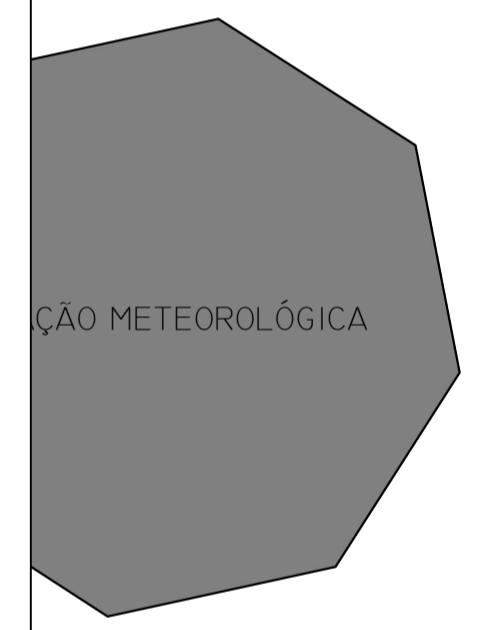
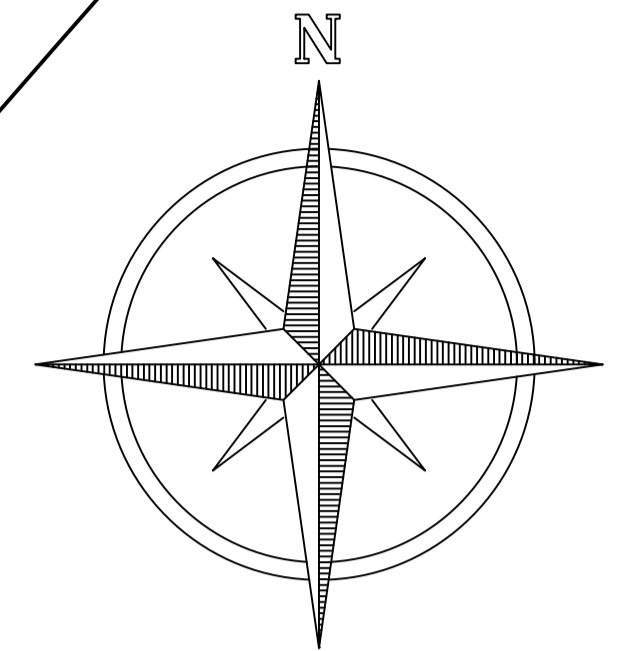
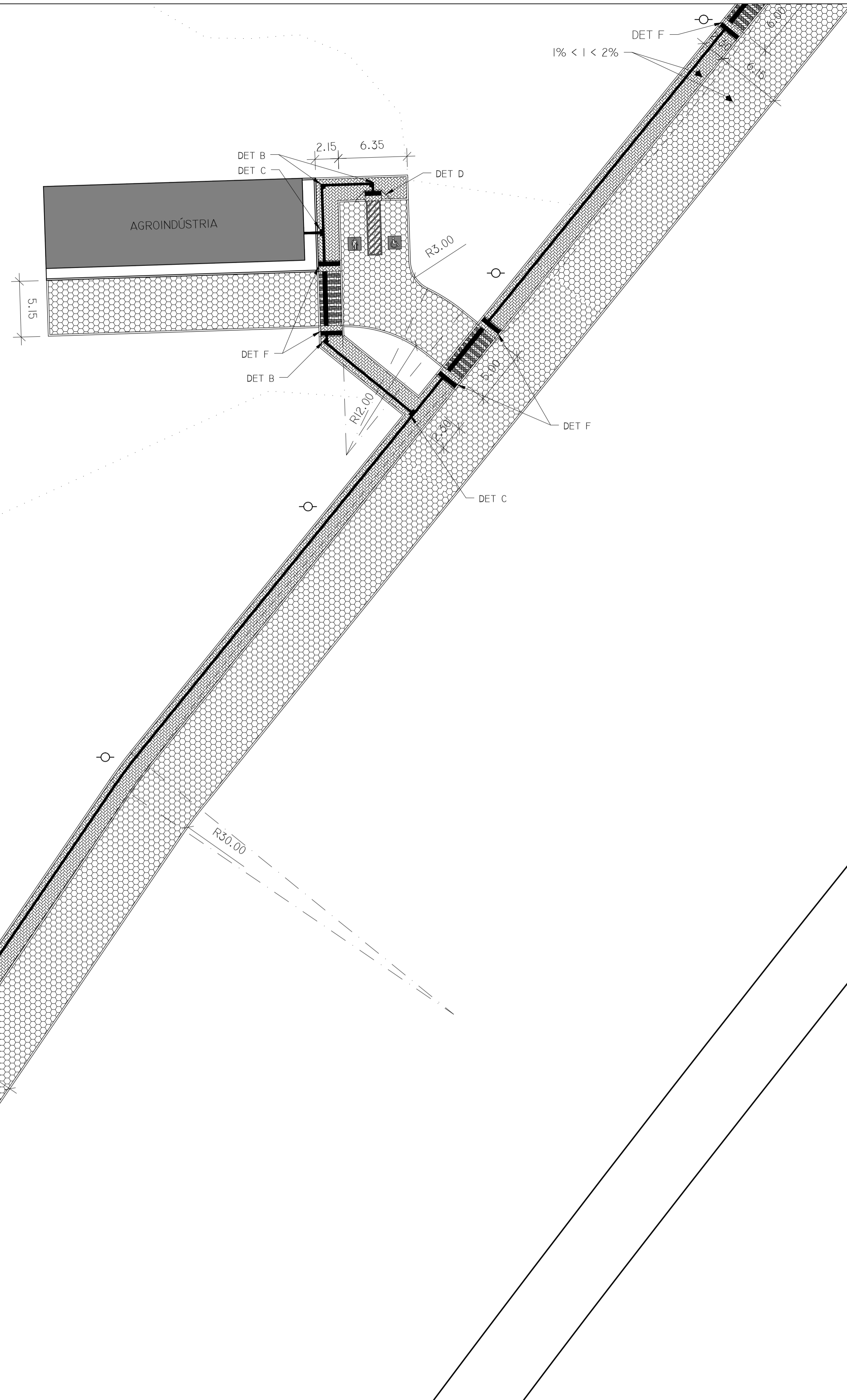

LEGENDA		
	BLOCO SEXTAVADO DE 25 x 25 x 8 CM	
	BLOCO RETANGULAR NATURAL DE 20 x 10 x 6 CM	
	BLOCO RETANGULAR VERMELHO DE 20 x 10 x 8 CM	
	BLOCO PODOTÁTIL DE 20 x 20 x 2 CM	
	EDIFICAÇÕES EXISTENTES	
	FAIXA DE PEDESTRES	
	POSTES	
AUTORIA DO PROJETO:		INSTITUTO FEDERAL DE EDUCAÇÃO CIÊNCIA E TECNOLOGIA CATARINENSE IFC - CÂMPUS ARAQUARI
ENGENHEIRO CIVIL SIDNEI SKARBEEK CREA-SC 115060-7		DIRETOR GERAL JONAS CUNHA ESPÍNDOLA ENDEREÇO: RODOVIA BR 280, KM 27, ARAQUARI, SC
NOME DO PROJETO: CALÇAMENTO DO CÂMPUS ARAQUARI		
TÍTULO DO DESENHO: ARRUAMENTO		
OBJETIVO DO PROJETO: CONSTRUÇÃO	TIPO DE PROJETO: URBANO	FOLHA:
AUTORIA DO DESENHO: SIDNEI SKARBEEK	ÁREA DE CALÇAMENTO: 12.991,62 M ²	06
CIDADE - UF ARAQUARI - SC	REVISÃO Nº: 02	
DATA: 09/2018	ESCALA: 1:250	REFERÊNCIA: URB - 06/09

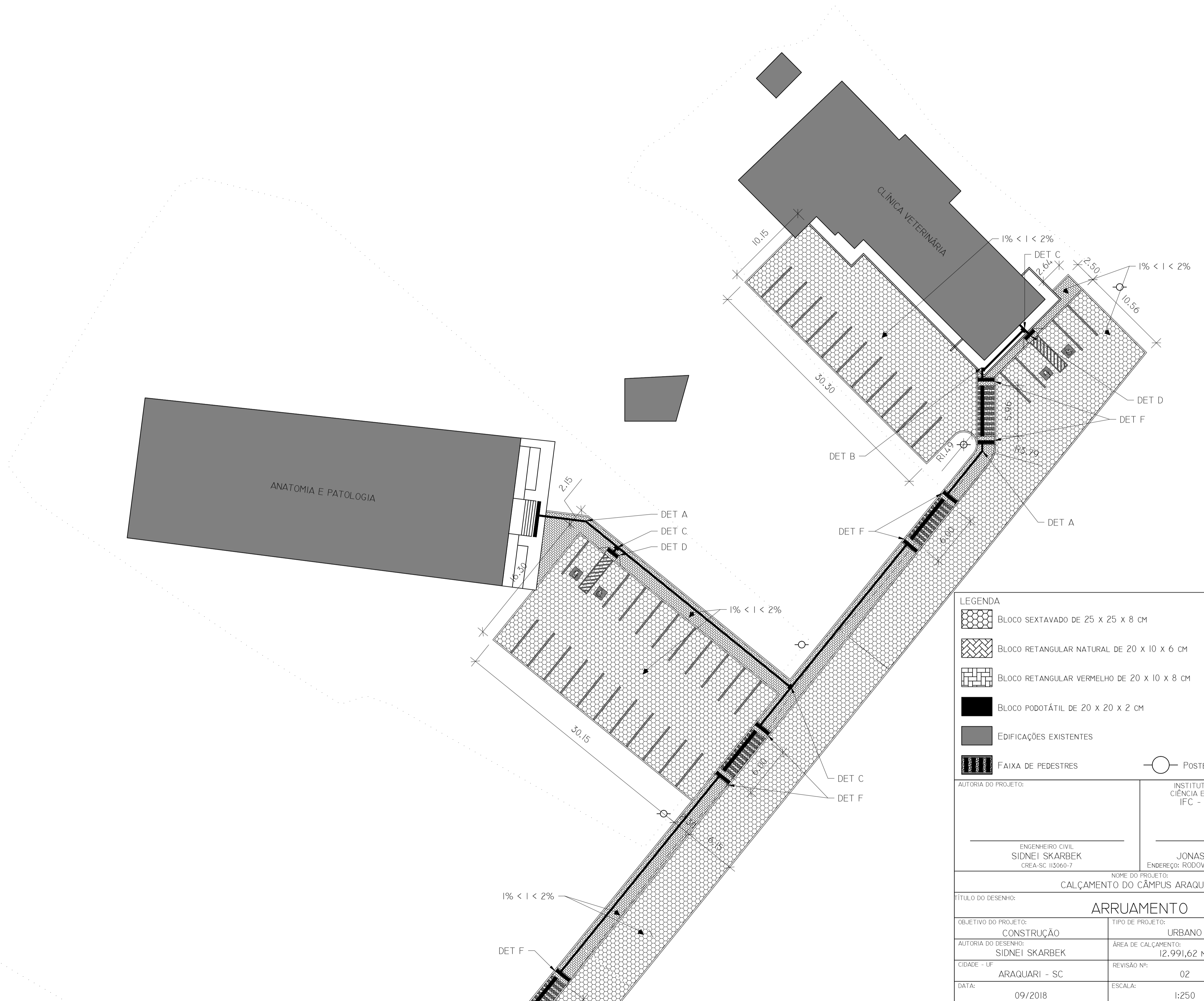
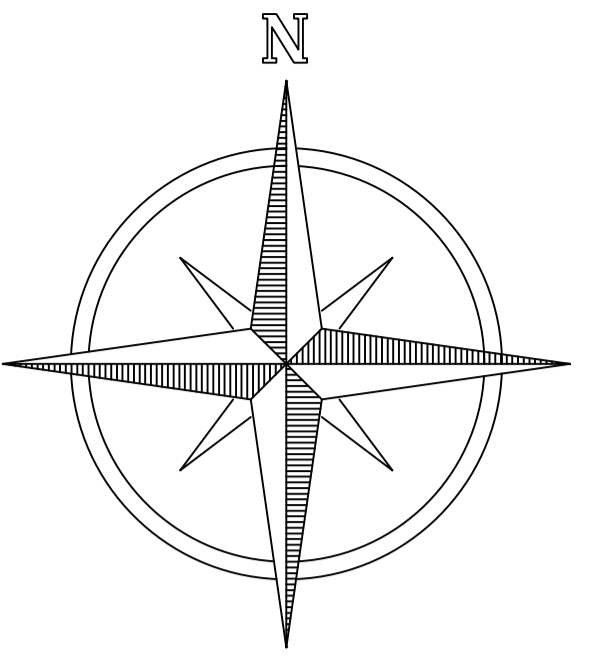

LEGENDA		
	BLOCO SEXTAVADO DE 25 x 25 x 8 CM	
	BLOCO RETANGULAR NATURAL DE 20 x 10 x 6 CM	
	BLOCO RETANGULAR VERMELHO DE 20 x 10 x 8 CM	
	BLOCO PODOTÁTIL DE 20 x 20 x 2 CM	
	EDIFICAÇÕES EXISTENTES	
	FAIXA DE PEDESTRES	
	POSTES	

AUTORIA DO PROJETO:		INSTITUTO FEDERAL DE EDUCAÇÃO CIÊNCIA E TECNOLOGIA CATARINENSE IFC - CÂMPUS ARAQUARI
ENGENHEIRO CIVIL SIDNEI SKARBEB CREA-SC 115060-7		DIRETOR GERAL JONAS CUNHA ESPÍNDOLA ENDEREÇO: RODOVIA BR 280, KM 27, ARAQUARI, SC
NOME DO PROJETO: CALÇAMENTO DO CÂMPUS ARAQUARI		
TÍTULO DO DESENHO: ARRUAMENTO		
OBJETIVO DO PROJETO: CONSTRUÇÃO	TIPO DE PROJETO: URBANO	FOLHA:
AUTORIA DO DESENHO: SIDNEI SKARBEB	ÁREA DE CALÇAMENTO: 12.991,62 M ²	07
CIDADE - UF: ARAQUARI - SC	REVISÃO Nº: 02	
DATA: 09/2018	ESCALA: 1:250	REFERÊNCIA: URB - 07/09

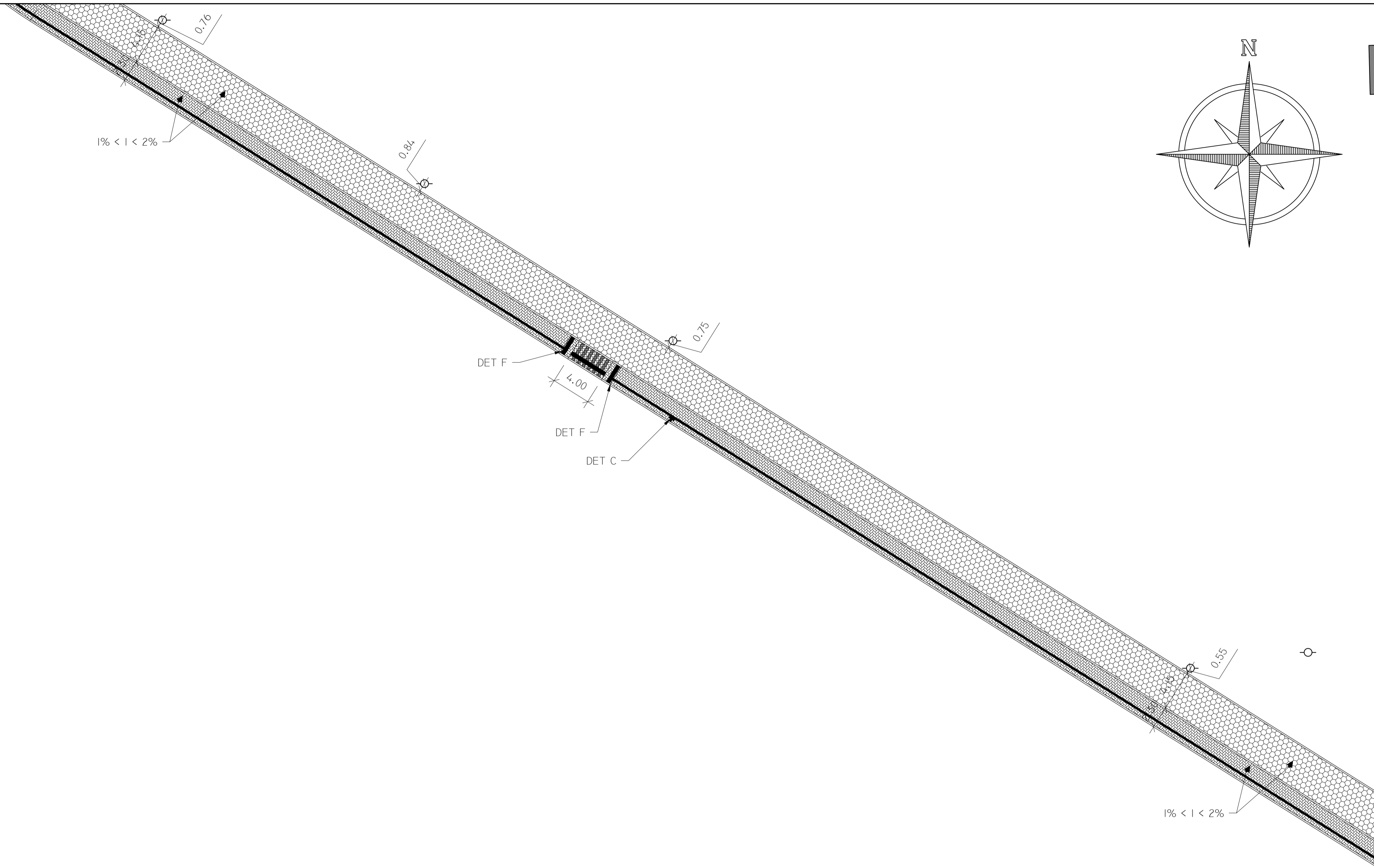
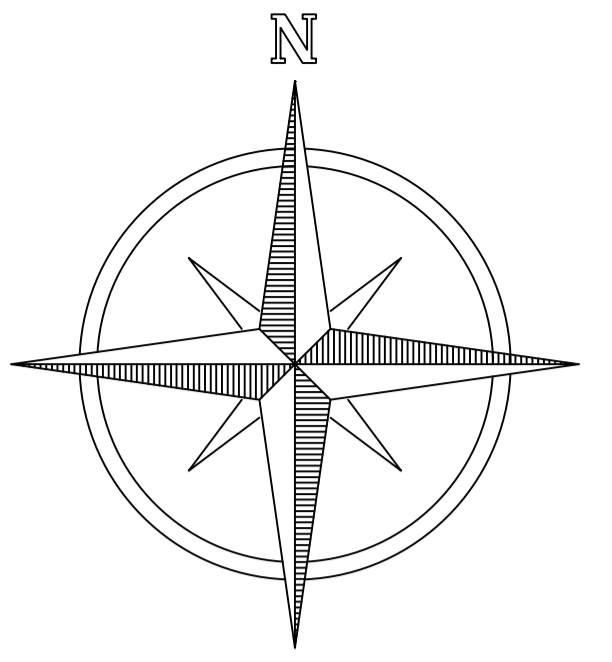

LEGENDA		
	BLOCO SEXTAVADO DE 25 x 25 x 8 CM	
	BLOCO RETANGULAR NATURAL DE 20 x 10 x 6 CM	
	BLOCO RETANGULAR VERMELHO DE 20 x 10 x 8 CM	
	BLOCO PODOTÁTIL DE 20 x 20 x 2 CM	
	EDIFICAÇÕES EXISTENTES	
	FAIXA DE PEDESTRES	
		POSTES
AUTORIA DO PROJETO:		INSTITUTO FEDERAL DE EDUCAÇÃO CIÊNCIA E TECNOLOGIA CATARINENSE IFC - CÂMPUS ARAQUARI
ENGENHEIRO CIVIL SIDNEI SKARBÊK CREA-SC 115060-7		DIRETOR GERAL JONAS CUNHA ESPÍNDOLA ENDEREÇO: RODOVIA BR 280, KM 27, ARAQUARI, SC
NOME DO PROJETO: CALÇAMENTO DO CÂMPUS ARAQUARI		
TÍTULO DO DESENHO: ARRUAMENTO		
OBJETIVO DO PROJETO: CONSTRUÇÃO	TIPO DE PROJETO: URBANO	FOLHA:
AUTORIA DO DESENHO: SIDNEI SKARBÊK	ÁREA DE CALÇAMENTO: 12.991,62 M ²	08
CIDADE - UF: ARAQUARI - SC	REVISÃO Nº: 02	
DATA: 09/2018	ESCALA: 1:250	REFERÊNCIA: URB - 08/09

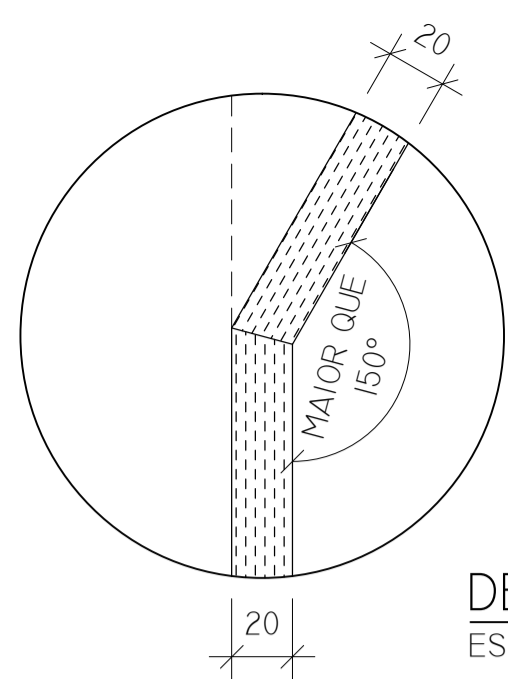

DET A
ESC: 1/25

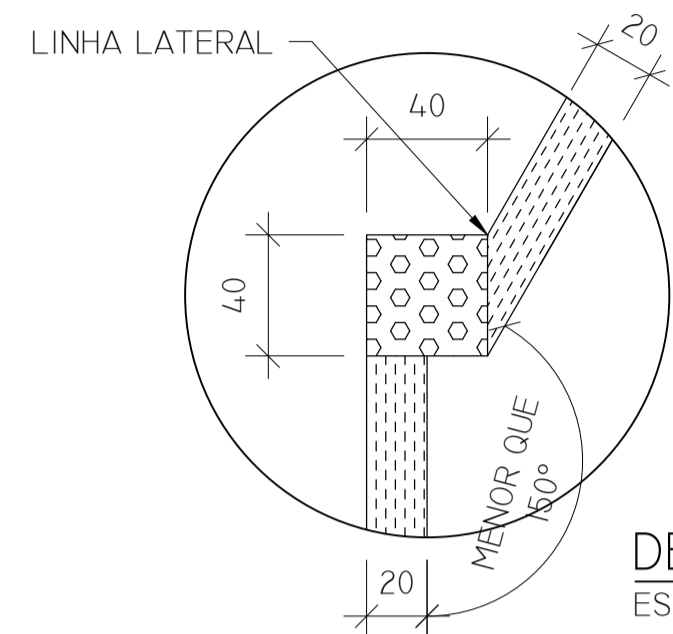

DET B
ESC: 1/25

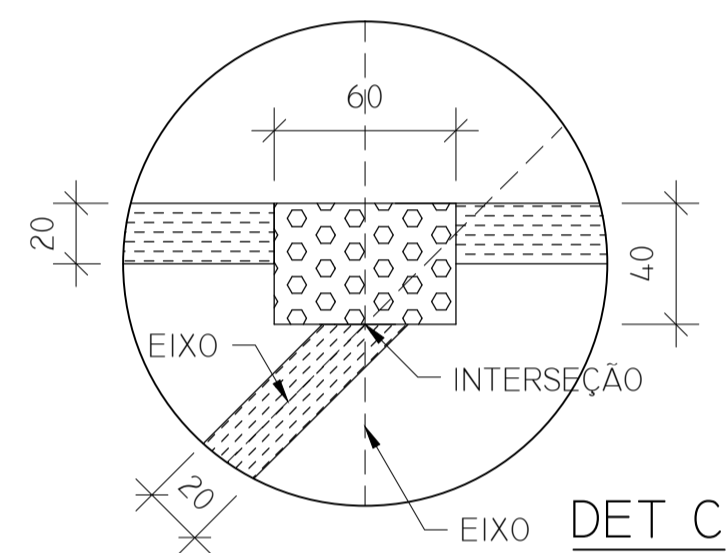

DET C
ESC: 1/25

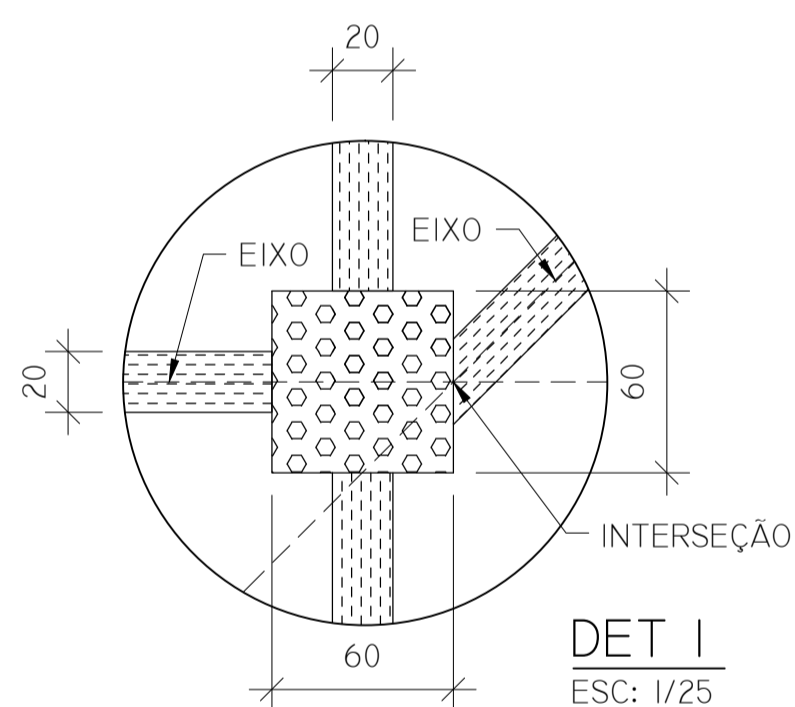

DET I
ESC: 1/25

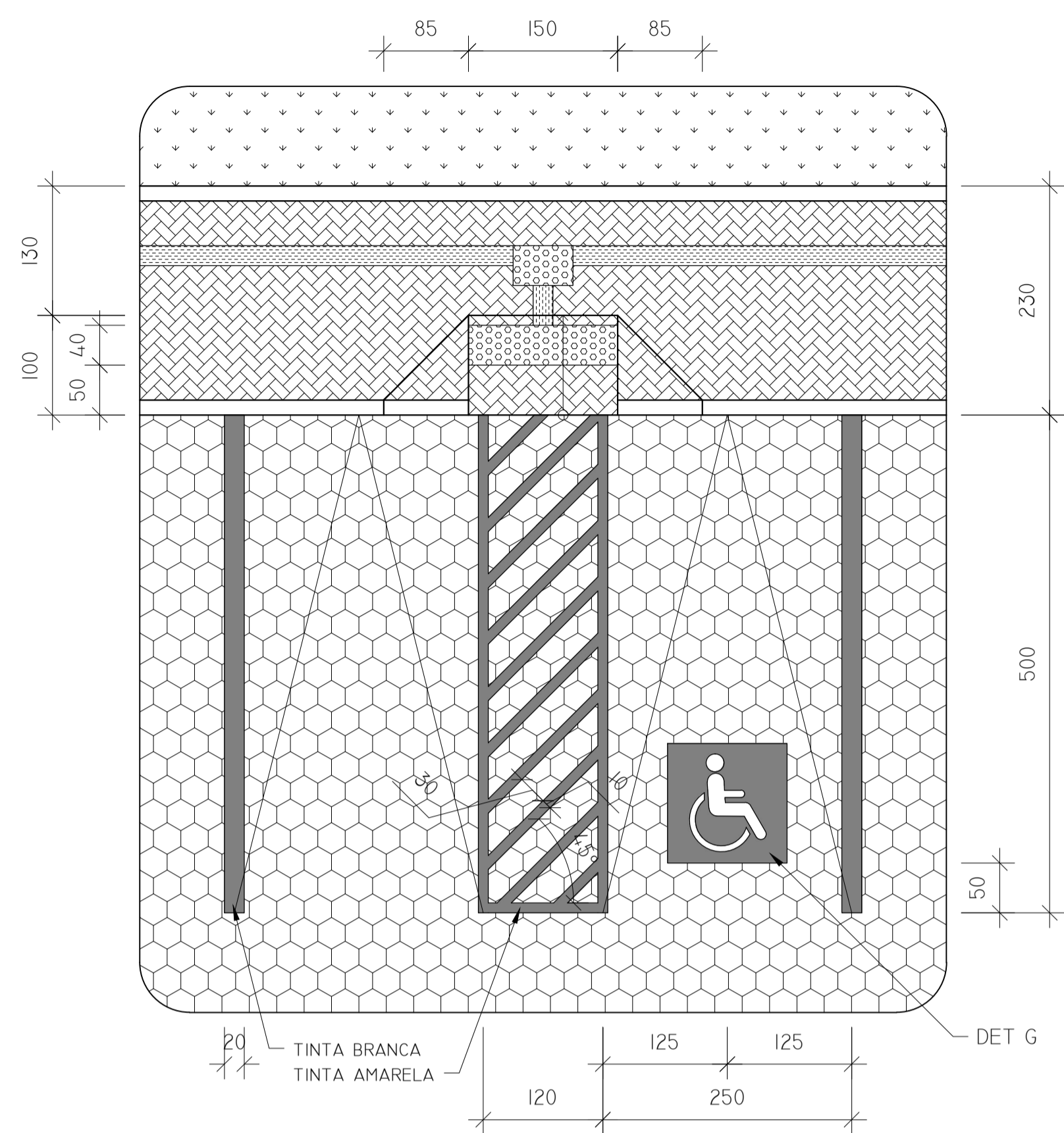

DET D
ESC: 1/50

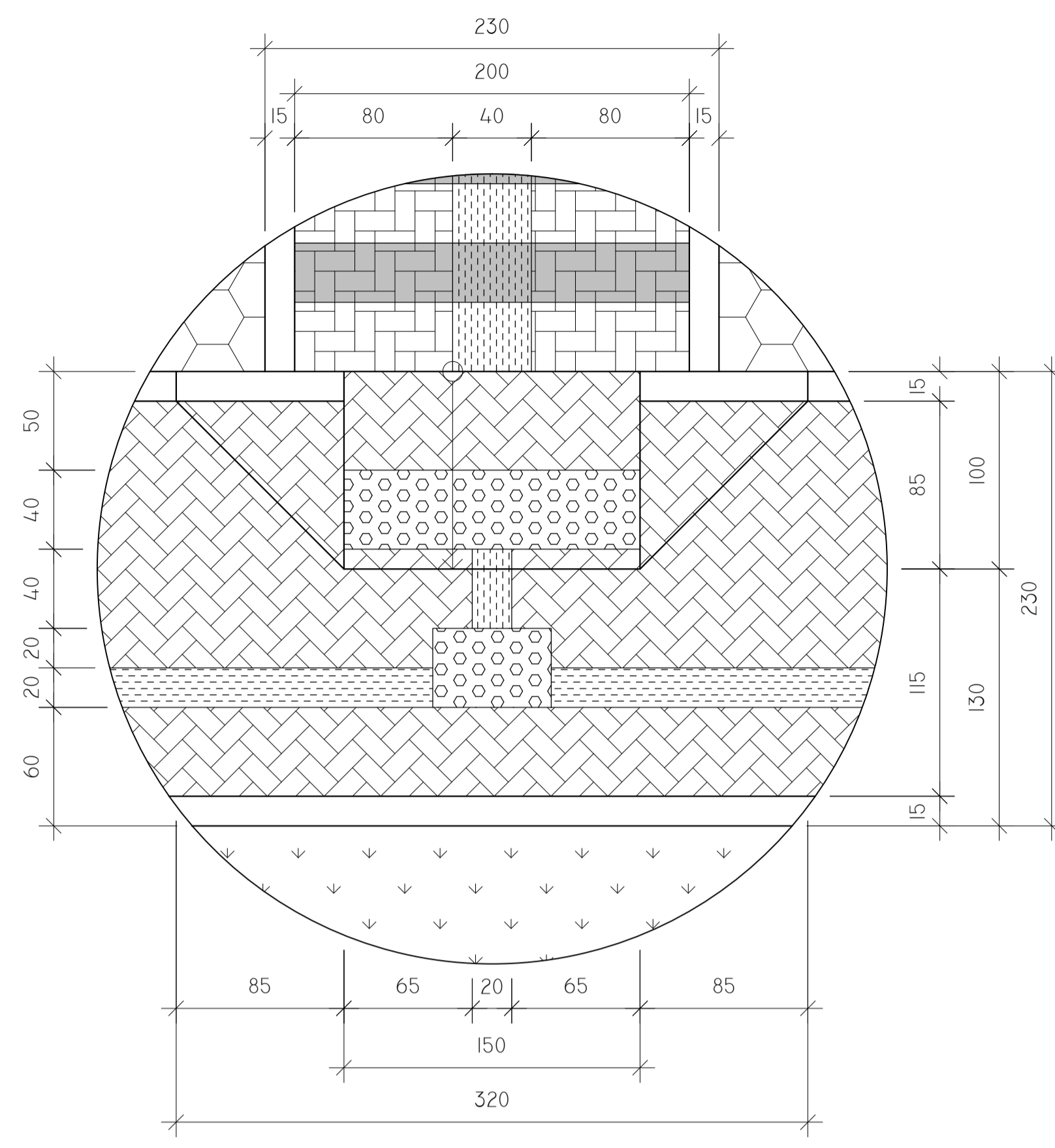

DET E
ESC: 1/25

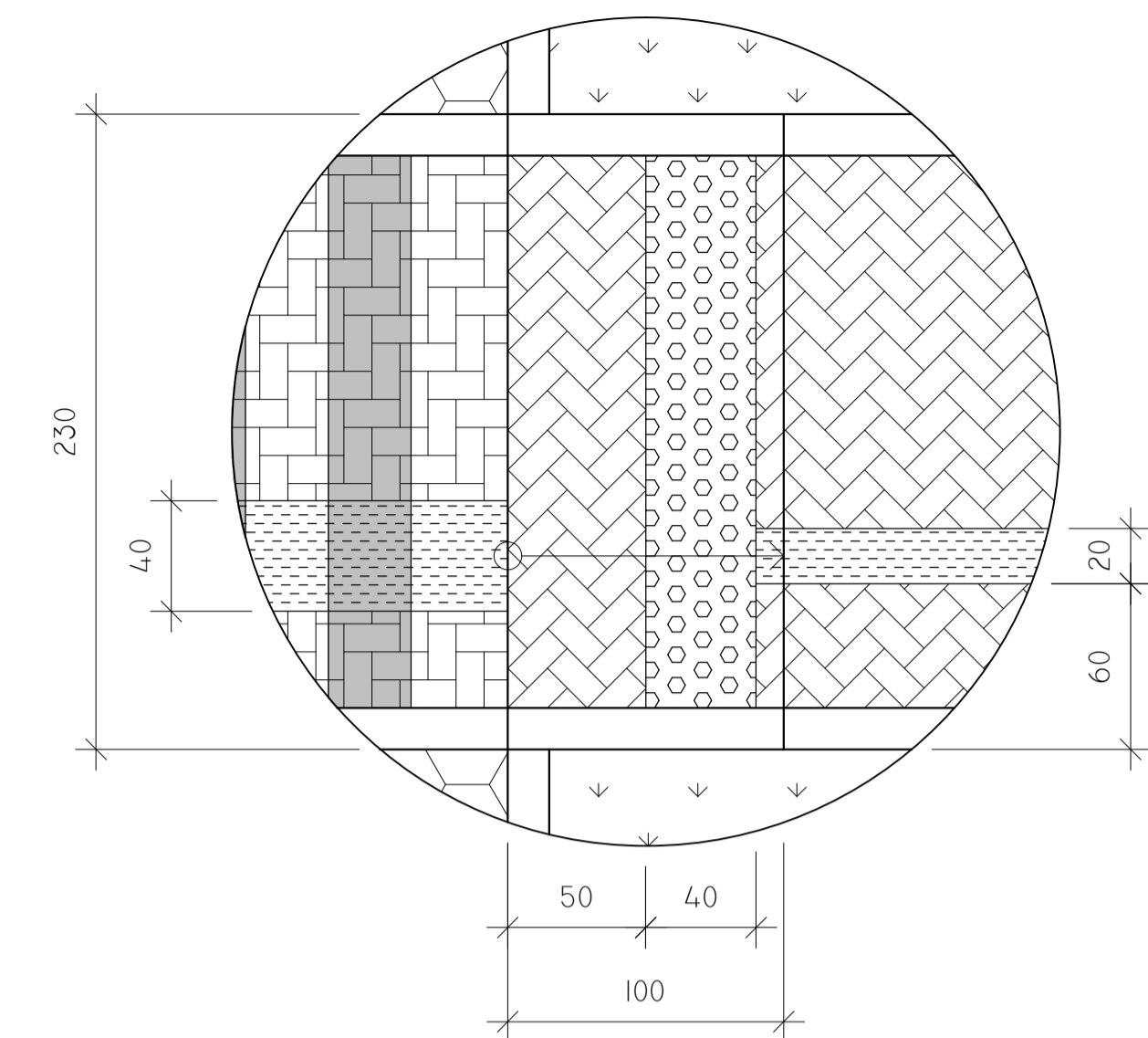

DET F
ESC: 1/25

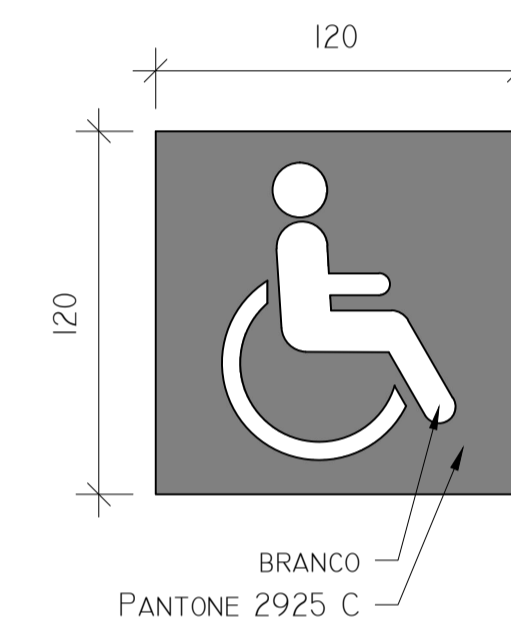

DET G
ESC: 1/25

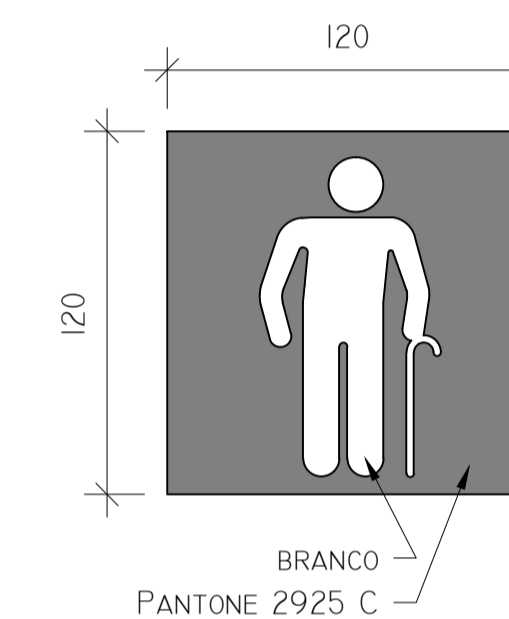

DET H
ESC: 1/25

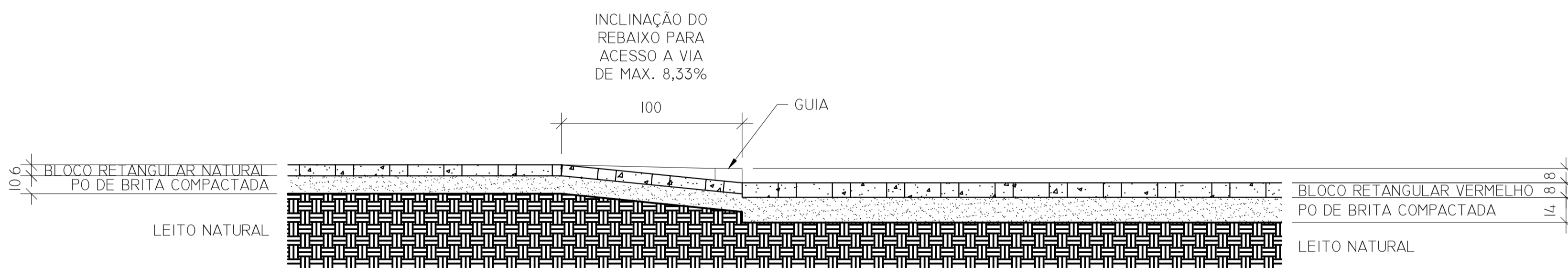

CORTE ESQUEMÁTICO REBAIXOS
ESC: 1/20

ITEM	ESP. BLOCO	ESP. PÓ DE BRITA COMPACTADA
BLOCO SEXTAVADO	8,0 CM	14,0 CM
BLOCO RETÂNGULAR NATURAL	6,0 CM	10,0 CM
BLOCO RETÂNGULAR VERMELHO	8,0 CM	14,0 CM
PISO PODOTÁTIL DE CONCRETO VERMELHO	2,0 CM	14,0 CM

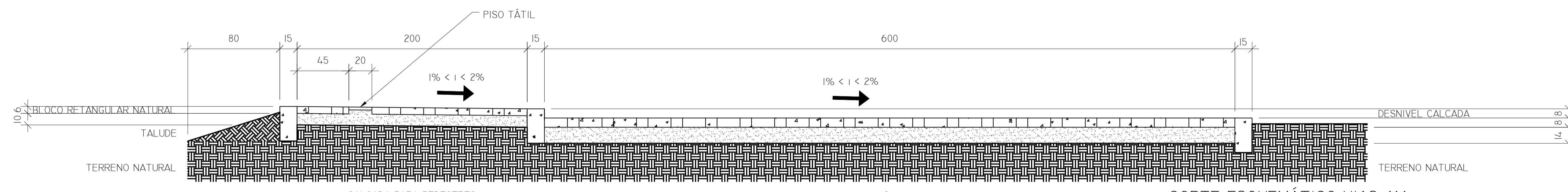

CORTE ESQUEMÁTICO VIAS 6M
ESC: 1/20

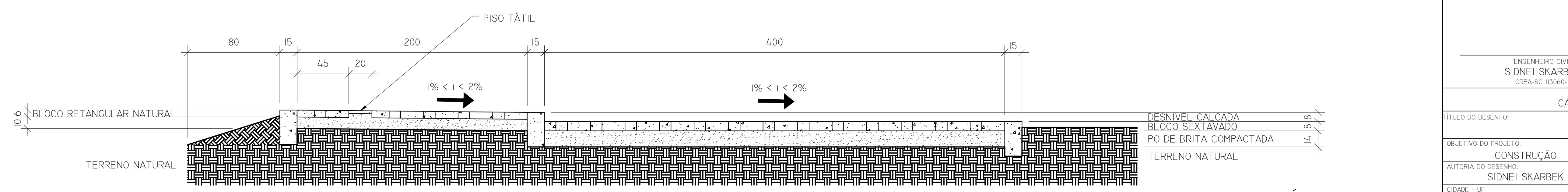

CORTE ESQUEMÁTICO VIAS 4M
ESC: 1/20

AUTORIA DO PROJETO:		INSTITUTO FEDERAL DE EDUCAÇÃO CIÊNCIA E TECNOLOGIA CATARINENSE IFC - CÂMPUS ARAQUARI	
ENGENHEIRO CIVIL SIDNEI SKARBEK CREA-SC 115060-7		DIRETOR GERAL JONAS CUNHA ESPÍNDOLA ENDEREÇO: RODOVIA BR 280, KM 27, ARAQUARI, SC	
NOME DO PROJETO: CALÇAMENTO DO CÂMPUS ARAQUARI			
TÍTULO DO DESENHO: DETALHES			
OBJETIVO DO PROJETO: CONSTRUÇÃO	TIPO DE PROJETO: URBANO	FOLHA: 09	
AUTORIA DO DESENHO: SIDNEI SKARBEK	ÁREA DE CALÇAMENTO: 12.991,62 M ²	REVISÃO Nº: 02	
CIDADE - UF: ARAQUARI - SC	REVISÃO Nº: 02	ESCALA: INDICADA	
DATA: 09/2018	ESCALA: INDICADA	REFERÊNCIA: URB - 09/09	